



MUJI 無印良品

D C 馬達風扇

家庭用

型號 MJ-EFDC1TW

使用說明書

非常感謝您購買風扇。

使用前請詳細閱讀本「使用說明書」後正確安全地使用本產品。

「使用說明書」請妥善保管於使用者可隨時閱讀的地方。

請特別注意，避免使幼童觸摸產品。

※ 若觸摸到葉片或擺頭結構、調節高度結構等可動部位，可能會導致人身傷害。

發行日期：2017 年 03 月

編號：1701876HG0101

目錄	頁碼
安全須知	2
部件名稱	4
組裝方法	5
使用方法	6 ~ 12
保養與保管方法	13
疑似故障時	14
規格	15
保證書	封底



僅適用於海拔2000 m以下的地區使用。

本產品為中華民國境內使用，境外無法使用，也不提供售後服務。

安全須知

對因使用錯誤所發生的危險及其程度，用以下之標示加以區分並說明。



禁止



遵照指示



警告

若操作錯誤，可能會導致死亡或重傷

- 請勿使用於下列場所（本產品為一般家庭用）
 - 溫室等濕度高的場所
 - 室外
 - 靠近火源
 - 經常處於 10°C 以下的低溫場所
 - 工廠內等容易沾上油漬的場所
 - 陽光直射等、強力紫外線照射的場所
 - 可能會導致觸電、火災、損壞、故障
 - 會淋到雨或水花的場所
 - 高溫達 40°C 以上的場所
 - 棉絮或沙塵多的場所
 - 有可燃性氣體的場所
 - 使用有機溶劑的場所
- 請勿對電源線做出以下行為
 - 使用 U 型釘或鐵釘等工具固定
 - 造成破損
 - 用力彎曲
 - 扭擰
 - 在上面放置物品
 - 用底座壓住
 - 可能會使電源線破損、導致火災或觸電
 - 造成刮傷
 - 加工
 - 拉扯
 - 在捆扎的情形下通電
 - 夾住
 - 靠近發熱器具
- 若電源線或插頭受損、插入插座時有鬆動現象，請勿使用
 - 可能會導致觸電、短路或起火
- 搬運或收納時請勿拉扯電源線
 - 可能會使電源線破損、導致火災或觸電
- 請勿在電源線拉緊的情形下使用
 - 可能會導致觸電、短路或起火
- 請勿將電池及遙控器本體置於幼兒拿得到的地方
 - 可能會因誤食導致化學灼傷
 - 萬一不慎吞入時，請立即就醫。
- 請勿為產品上油
 - 可能會導致冒煙、起火
- 請勿造成遙控器的電池短路，或將電池分解、改造、加熱、充電，放入火中等。
 - 可能會導致發熱、漏液、破裂、火災、觸電或人身傷害
- 請勿改裝或分解
 - 可能會導致火災、觸電或人身傷害
- 請勿使本產品或遙控器浸水或在上灑水
 - 可能會導致短路或觸電
- 請勿用濕手插拔電源插頭
 - 可能會導致觸電
- 不使用產品時，應將電源插頭拔出插座
 - 可能會導致人身傷害或燙傷，或因絕緣能力下降而導致觸電或漏電火災
- 應使用 110V 交流電
 - 若使用直流電或 110V 以外的交流電，可能會導致觸電。
- 保養時、組裝時、搬運時，務必將電源插頭從插座上拔下
 - 通電狀態可能會導致觸電或人身傷害
- 應清除電源插頭上的積塵
 - 否則可能會導致漏電、火災
- 應將電源插頭完全插入插座，確保無鬆動
 - 否則可能會導致觸電或火災
- 拔掉電源時，請勿拉扯電源線，而是務必握住電源插頭後拔出
 - 可能導致觸電或因短路而起火



警告

- 請勿將塑膠包裝袋保管於幼兒拿得到的地方
 - 若不慎套在頭上等，可能會導致窒息死亡
 - 組裝及保養產品時，請依照使用說明書進行
 - 否則部件可能脫落導致人身傷害
 - 異常、故障時，應立即停止使用
 - 若繼續使用可能會導致冒煙、起火、觸電、人身傷害
- 〈異常、故障範例〉**
- 電源線或插頭異常發熱
 - 電源線上有嚴重刮傷或變形
 - 擺頭運轉中或移動電線時，通電會斷斷續續
 - 有燒焦異味
 - 有觸電的麻痺感
 - 即使打開開關也不運轉 等
- ※ 應立刻拔出電源插頭並洽詢原購買門市。
- 若電源線損壞，應立即停止使用本產品，並諮詢原購買門市。



注意

若使用錯誤則有可能造成人員輕傷或房屋、財物等的損害

- 請勿使風長時間直吹人體
 - 可能會導致健康危害
- 請勿在窗簾、障礙物旁或不平穩的位置使用本產品
 - 本產品掉落或因掉落而受損的部件，會導致人身傷害
- 請勿拖曳本產品
 - 可能會劃傷地板
- 請勿將手指或異物等放入保護罩裡或可動部位
 - 可能會導致人身傷害。請特別注意幼小的兒童
- 請勿將臉靠近後保護罩
 - 可能會導致葉片絞住頭髮、人身傷害
- 預約開啟設定中，請勿觸摸葉片、保護罩
 - 葉片開始轉動後可能會導致人身傷害



- 本體發生異常振動時，應停止使用
 - 葉片或保護罩可能會脫落，導致人身傷害
 - 組裝、拆解、保養時，應佩戴手套
 - 不戴手套可能會導致人身傷害
 - 裝卸中間支柱或搬運時，務必停止運轉後再進行
 - 可能會導致人身傷害
- !**
- 遙控器的電池應依 [+] [-] 正確裝入。電量耗盡的電池應立即從產品取出
 - 錯誤的電池使用方法可能會導致漏液、破裂、發熱，而造成人身傷害或故障
 - 不使用中間支柱時，應蓋上護蓋後放置於幼兒拿不到的地方
 - 可能會導致人身傷害
- 本產品不得由肢體、感官及精神有障礙的人員、缺乏經驗和專業知識的人員（包括兒童）使用。但是若有安全責任者的正確監督或關於使用的指導，則可以使用。請務必照看好兒童，確保其不會玩耍本產品。（若有正確的監督或關於使用本產品的指導，瞭解使用設備涉及的風險，則 8 歲以上的兒童及肢體、感官或精神有障礙的人員、缺乏經驗及專業知識的人員也可以使用本產品。切勿讓兒童玩耍本產品。在無他人監督的情況下，兒童不得進行清潔及保養。）



部件名稱



警告

- 請勿在電源線上放置物品、夾住電源線、用底座壓住電源線
- 可能會使電源線破損、導致火災或觸電



注意

- 拆解、組裝時，應佩戴手套
- 不戴手套可能會導致人身傷害

附件

包裝位置請參閱第 13 頁

遙控器



鋰電池
(CR2025)…1個



※電池和遙控器裝在同一袋中。(背面)

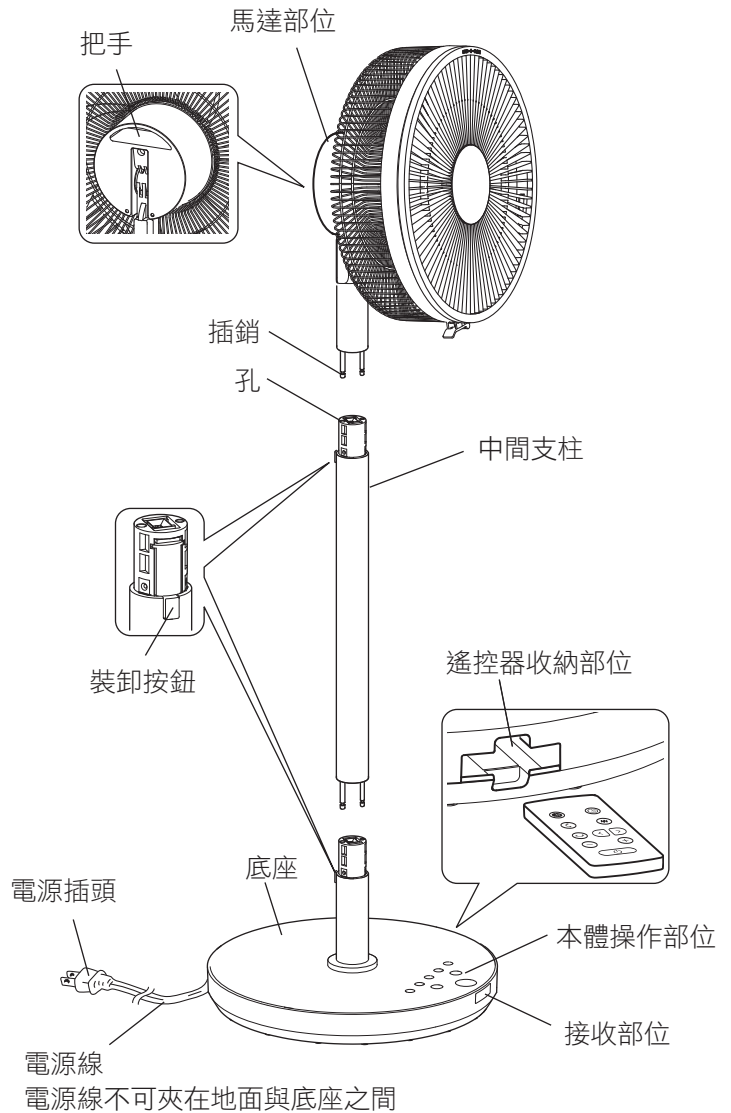

■本體操作部位

韻律模式按鈕

開始、停止韻律風。
詳情請見第7頁

縱向擺頭按鈕

開始、停止縱向擺頭。
詳情請見第11頁
長按之後啟動熄燈與靜音。
詳情請見第10頁

橫向擺頭按鈕

開始、停止橫向擺頭。
詳情請見第10頁

開 / 關按鈕

開始、停止運轉。
詳情請見第7頁

40° 90° 50° 90° 180° 縱向擺頭 橫向擺頭 韻律模式 1 2 4 6 2 4 6 定時關閉 預約開啟



風量



風量指示燈

顯示風量的狀態。
詳情請見第7頁

預約開啟按鈕

設定運轉開始時間。
詳情請見第8頁
長按之後啟動兒童安全鎖。
詳情請見第10頁

定時關閉按鈕

設定運轉停止時間。
詳情請見第8頁

風量按鈕

切換風量。
詳情請見第7頁

僅以遙控器操作

方向變更按鈕



調節橫向擺頭的方向或擺頭停止時的風向。
詳情請見第11頁

組裝方法



注意

- 組裝、拆解、保養時，應佩戴手套
- 不戴手套可能會導致人身傷害

- ① 拆下馬達部位、中間支柱、底座的護蓋。
 - ② 對齊裝卸按鈕與馬達背面的方向，並將插銷放入孔內，完全插入至聽見喀啦聲為止。
- ※ 左右插銷的粗細不同，因此無法反向組裝。

加高使用時

適合用風扇乘涼等場合。

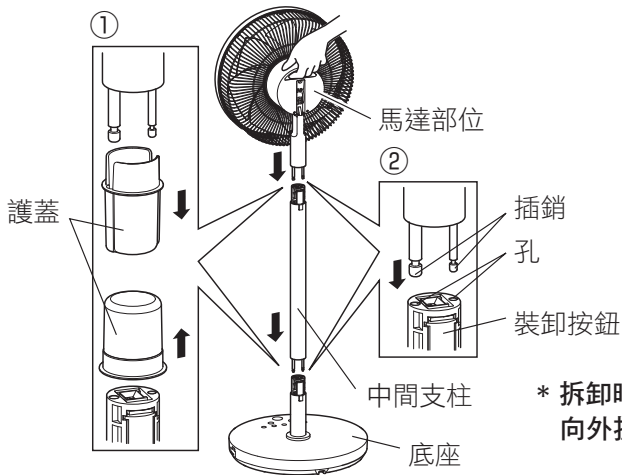

降低使用時

適合用作空氣循環風扇等場合。

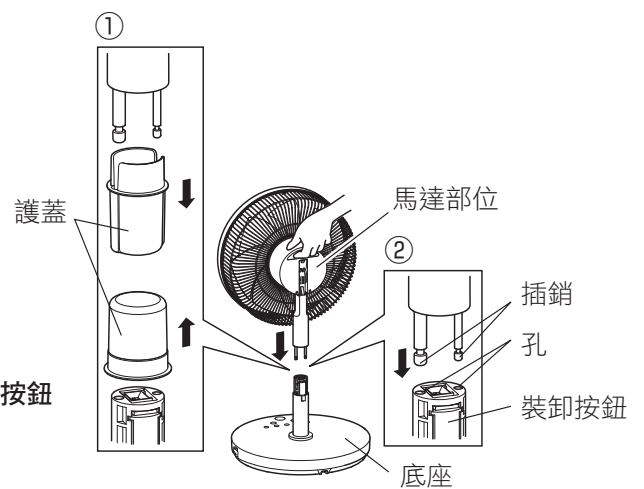

請注意

產品的高度調節分為中間支柱安裝狀態（高 1020mm）與拆卸狀態（高 580mm）2 檔。

⚠ 注意

- 裝卸馬達部位、中間支柱時，請將電源插頭從插座上拔下。（可能會導致故障）
- 裝卸馬達部位時，請握持把手部位。
- 請勿用手朝縱向擺頭的方向擺動馬達部位。（可能會導致故障）
- 若要加高使用，組裝時請先裝上中間支柱，拆下時請先拆下馬達部位。
- 收納時會使用到護蓋，敬請妥善保管。

使用方法

⚠ 注意

- 請勿將手指或異物等放入保護罩裡或可動部位
 - 可能會導致人身傷害。請特別注意幼小的兒童
- 請勿將臉靠近後保護罩
 - 可能會導致葉片絞住頭髮、造成人身傷害

1 將電源插頭插入

※插入電源插頭後會響起「嗶」一聲。

請注意

電源插頭插在插座上時，即使停止運轉，本體操作部位的一部分仍會微微發熱。這是因為電子電路的發熱所造成，並非故障

2 將電池裝入遙控器

裝入隨附的鋰電池（CR2025）。

- ①用筆尖等插入背面的孔，並以往箭頭的方向滑動之方式，
- ②拉出電池架。
- ③將鋰電池的[+]朝上，放在電池架上。
- ④將放著電池的電池架推入遙控器，直到聽見「喀嚓」一聲為止。

⚠ 注意

- 請務必將電池放在電池架上後再插入遙控器。
- 請勿放入指定以外的電池。
- 遙控器無法運作，或可操作的距離縮短時，請更換新的電池。
- 請勿使遙控器發生掉落等對其施加強力衝擊的情形。
- 請勿在遙控器上放置物品，或踩踏遙控器。

請注意

- 為防止幼兒誤食鈕釦電池，電池架無法輕易拆下。
- 電池為消耗品。
- 更換電池的大概目標為1年。
- 廢棄電池時，請依照當地的規定正確地棄置處理。
使用絕緣膠帶等貼在正[+]、負[-]極，讓電池處於絕緣狀態後再廢棄。
- 電池壽命因遙控器的操作次數與所使用電池而異。
- 即使不使用遙控器也會消耗電池。

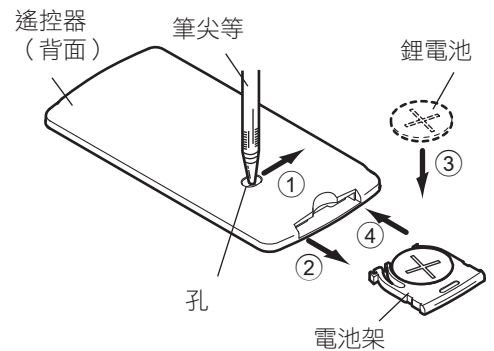

3 本體及遙控器的操作

一面確認本體操作部位的指示燈，一面按下按鈕進行操作。

· 按下按鈕後，本體會發出「嗶」的聲音。

※本體操作部位與遙控器按鈕的功能相同。但是，兒童安全鎖及熄燈與靜音功能僅可從本體操作，方向變更僅可從遙控器操作。

⚠ 注意

- 操作遙控器時，請將發送部位對著接收部位進行操作。
- 操作按鈕時，請輕按按鈕的中央部位。按下按鈕邊緣，或用指甲尖按按鈕，可能會無法操作。此外，也可能會導致按鈕損壞。

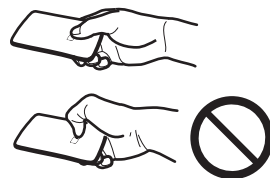

本體操作部位

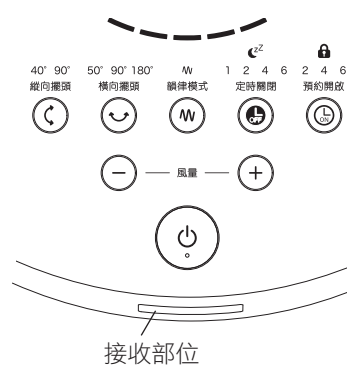

遙控器操作部位





請注意

關於遙控器的操作範圍

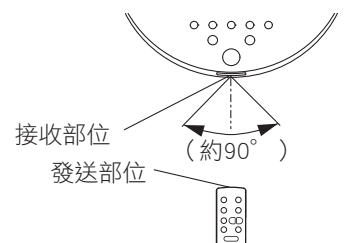
- 距離接收部位約 4m，左右方向以正面為中心約 90° 以內。
敏感度變差時，請更換新的鋰電池（市售品：CR2025）。
- 以下場所可能無法進行遙控器操作。
本體接收部位與遙控器之間有障礙物之處，照射到燈具強力光線之處，本體的接收部位照射到直射陽光等強力光線之處，電視附近等容易受電磁波影響之處。



(1) 運轉及停止

1. 按下  按鈕。
 - 開始運轉，風量指示燈亮燈。
2. 欲停止時，再次按下  按鈕。
 - 停止運轉，風量指示燈熄滅。

請注意

關於記憶功能

本機配備的記憶功能可記憶停止運作前的狀態。按下開 / 關按鈕後，便會以停止前的狀態開始運轉。但是，拔下電源插頭後，或停電後進行運轉時，記憶則會被解除，並以「風量 1」開始運轉。定時關閉、預約開啟及熄燈與靜音功能不會記憶。





關於 8 小時自動關閉功能

本機為了防止使用者忘記關閉，在運轉中沒有按鈕操作的狀態若持續 8 小時，將會自動停止運轉。欲解除自動關閉功能時，在運轉中同時按下本體操作部位的縱向擺頭按鈕與預約開啟按鈕 3 秒即可。運轉停止後，自動關閉功能就會解除，請再次按下開 / 關按鈕進行運轉。拔下電源插頭後，自動關閉功能會再度啟用。

關於馬達保護功能

本機為了保護馬達，配備若強制停止葉片，馬達就會自動停止的功能。本功能運作時，請先按下開 / 關按鈕停止運轉後，再按下開 / 關按鈕。

(2) 切換風量



- 按下  —風量—  按鈕的  或  。
- 按下  按鈕後會增強 1 段，按下  按鈕後則會減弱 1 段。

請注意

風量有 5 段可供選擇。
現在的風量會以亮起的指示燈表示。



(3) 使用韻律風

1. 按下  按鈕。
 - 開始使用韻律風，韻律模式指示燈亮燈。
2. 欲停止時，再次按下  按鈕。
 - 停止使用韻律風，韻律模式指示燈熄滅。

請注意

韻律風是利用自動控制使風量產生變化的風。

韻律模式指示燈

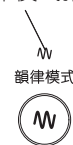

使用方法 續

(4) 定時關閉運轉 (自動停止運轉。有「睡眠定時」與「標準定時」2種可供選擇)

經過設定的時間後，運轉就會停止。

- 睡眠定時的風量會隨著時間經過而自動減弱。方便使用於就寢時希望風量逐漸減弱的情況等。
※風量1的時候風量不會改變。
- 標準定時的風量不會變化，經過設定的時間後就會停止。



注意

- 請勿使風長時間直吹人體
- 可能會導致健康危害

定時關閉

在運轉中按下  按鈕。(定時關閉指示燈亮燈，定時關閉已設定)

- 每按一次按鈕就會改變設定時間。

睡眠定時

睡眠指示燈與各小時指示燈亮燈

睡眠指示燈



指示燈熄燈
(設定解除)

標準定時

僅各小時指示燈亮燈

■睡眠定時的風量變化模式

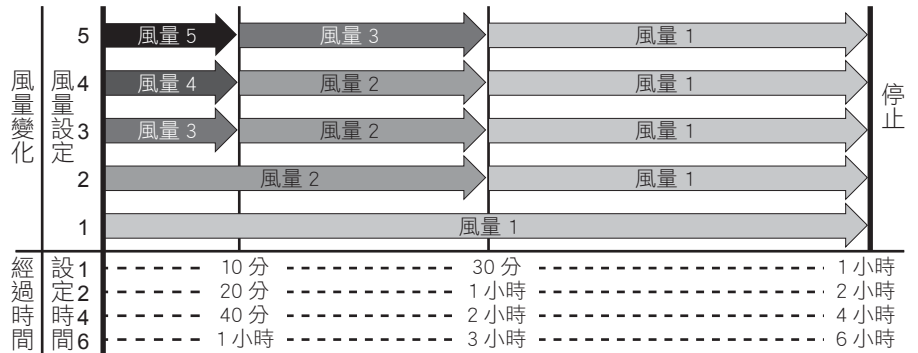

請注意

- 定時的時間經過時，定時指示燈會隨著時間經過而移動。在睡眠定時模式下，風量指示燈也會隨著風量變化而改變。
- 變更時間時，會從變更的時間點重新開始計算定時時間。
- 定時時間為大略時間。

(5) 預約開啟運轉 (自動開始運轉)

經過設定的時間後，就會自動開始運轉，2小時後自動停止。運轉開始時的風量為風量 2。

- 方便使用於希望就在就寢時的冷氣停止後使風扇運轉時，或者希望起床時風扇自動開始運轉等情況。



注意

- 預約開啟設定中，請勿觸摸葉片、保護罩
- 葉片開始轉動後可能會導致人身傷害

預約開啟

在停止中按下  按鈕。(預約開啟指示燈亮燈，預約開啟已設定)

- 每按一次按鈕就會改變設定時間。

各小時的燈亮燈



指示燈熄燈
(設定解除)

請注意

- 欲改變自動停止時間時，請接著操作定時關閉按鈕。(請參閱第 9 頁第 (6) 項)
- 開始運轉的 10 秒前會發出「嗶、嗶、嗶」的提示音，5 秒前「風量 2」的風量指示燈會開始閃爍。
- 定時的時間經過時，定時指示燈會隨著時間經過而移動。
- 變更時間時，會從變更的時間點重新開始計算定時時間。
- 以預約開啟開始運轉後若進行按鈕操作，2 小時自動停止就會被解除，並切換為一般的運轉模式。
- 定時時間為大略時間。

設定範例：設定 2 小時的預約開啟

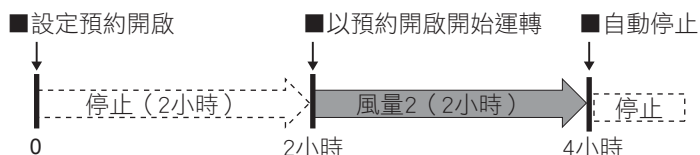

(6) 定時連動 ① (在定時關閉運轉後，將預約開啟運轉連動使用)

方便使用於希望就寢時以定時關閉停止後，起床時再度開始運轉等情況。

定時關閉

1. 在運轉中按下  按鈕，設定定時關閉。(參閱第 8 頁第 (4) 項)

預約開啟

2. 接著，按下  按鈕設定預約開啟。(參閱第 8 頁第 (5) 項)

- 設定的同時便開始計算定時關閉時間，經過設定的時間後就會停止。
接著，從停止的時間點開始計算預約開啟時間，經過設定的時間後就會再度開始運轉。

請注意

- 設定定時關閉與預約開啟後，將定時關閉「設定解除」(定時關閉指示燈熄滅)後，預約開啟也會被解除。
- 預約開啟設定若在定時關閉的時程中，也可從中途進行設定。於此情況下，預約開啟的時間也是從定時關閉設定的運轉停止時間點開始計算。

設定範例：以風量 3 設定 4 小時的定時關閉，接著設定 4 小時的預約開啟之情況

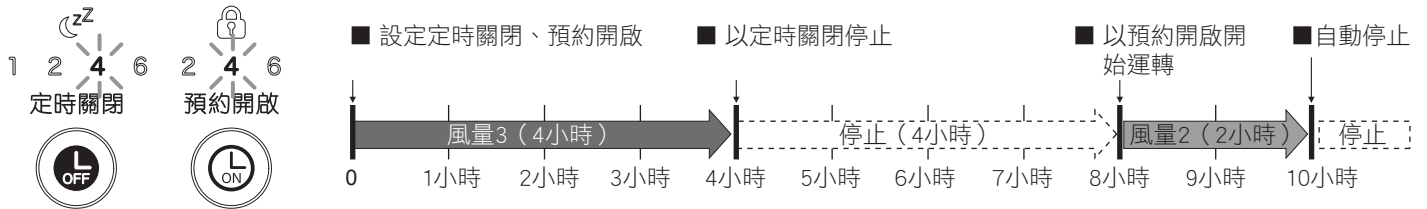

(7) 定時連動 ② (在預約開啟運轉後，將定時關閉運轉連動使用)

方便使用於希望以預約開啟開始運轉後，也設定停止時間等情況。

預約開啟

1. 在停止中按下  按鈕，設定預約開啟。(參閱第 8 頁第 (5) 項)

定時關閉

2. 接著，按下  按鈕設定定時關閉。(參閱第 8 頁第 (4) 項)

- 設定的同時便開始計算預約開啟時間，經過設定的時間後就會開始運轉。
接著，從開始運轉的時間點開始計算定時關閉時間，經過設定的時間後就會停止。

請注意

- 設定預約開啟與定時關閉後，將預約開啟「設定解除」(預約開啟提示燈熄滅)後，定時關閉也會被解除。
- 定時關閉設定若在預約開啟的時程中，也可從中途進行設定。於此情況下，定時關閉的時間也是從預約開啟設定的運轉開始時間點開始計算。
- 此外，開始運轉後仍可設定定時關閉。

設定範例：設定 2 小時的預約開啟，接著設定 4 小時的定時關閉之情況

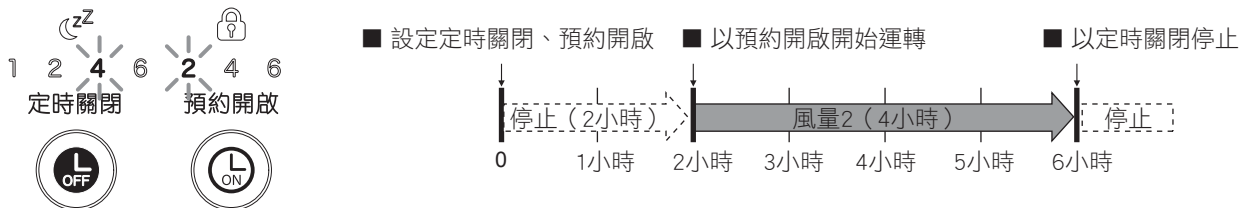

使用方法 續

(8) 兒童安全鎖 (除了「關」以外無法操作其他按鈕。可防止兒童惡作劇或錯誤操作)

預約開啟

運轉中或停止中按下  按鈕約 3 秒。……僅可從本體操作



兒童安全鎖指示燈



長按
(按壓約3秒)

- 發出「嗶」的聲音，兒童安全鎖指示燈亮燈。
- 在運轉中操作時，將無法進行「關」與「兒童安全鎖解除」以外的操作。
- 在停止中操作時，將無法進行「兒童安全鎖解除」以外的操作。
- 欲解除兒童安全鎖時，再次按下預約開啟按鈕約 3 秒。發出「嗶嗶」的聲音，兒童安全鎖指示燈熄滅。

請注意

- 在啟動兒童安全鎖時按下操作按鈕會發出「嗶嗶嗶」的聲音，兒童安全鎖指示燈閃爍。

(9) 熄燈與靜音 (關閉指示燈，不發出操作提示音。方便使用於就寢等時段)

縱向擺頭

在運轉中按下  按鈕約 3 秒。……僅可從本體操作

縱向擺頭

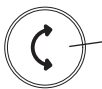

長按
(按壓約3秒)

- 發出「嗶」的聲音，指示燈熄滅。
- 欲解除熄燈與靜音時，再次按下縱向擺頭按鈕約 3 秒。發出「嗶嗶」的聲音，熄燈與靜音就會被解除。

請注意

- 在熄燈與靜音中利用本體按鈕進行操作時會暫時亮燈，亮燈中再次操作按鈕後就會運作。但是，利用開 / 關按鈕與遙控器按鈕進行操作時，會在第 1 次的操作就運作。
- 熄燈與靜音功能不會記憶。(在停止運轉的時間點就會解除)

(10) 擺頭運轉

橫向擺頭

橫向擺頭

按下  按鈕。

開始橫向擺頭，擺頭角度指示燈亮燈。
每按一次按鈕就會改變擺頭角度。

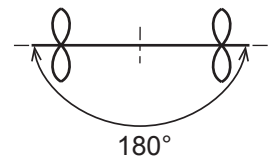
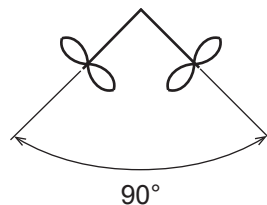
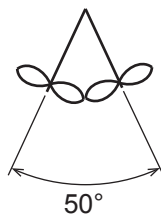
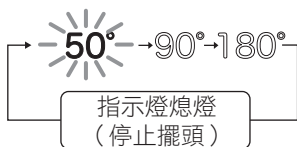

請注意

- 插入插頭，首度開始橫向擺頭時
 - ① 以開始的位置為中心，開始擺頭動作。
 - ② 在頭的方向接近左右 180° 的位置開始時，會在 180° 的位置調整基準位置，因此可能會暫時停止擺頭動作。屆時，180° 的位置會成為擺頭範圍的端點進行擺頭動作。
- 用手轉動支柱、讓頭朝向左右 180° 附近的情況，也可能與上述②進行同樣的動作。

方向變更 …僅可從遙控器操作

- ① 橫向擺頭時按下 方向變更 按鈕的 ◀ 或 ▶ 後，擺頭方向會改變 10°。
※180° 擺頭時不會改變。

範例：按 1 次 ◀ 時

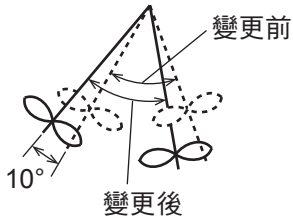

- ② 橫向擺頭停止中按下 方向變更 按鈕的 ◀ 或 ▶ 後，方向會改變 10°。

範例：按 1 次 ◀ 時

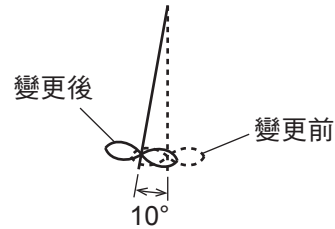

請注意

- 擺頭範圍在以正面為中心的 180° 範圍內。
- 方向變更時，可能會暫時停止擺頭以調整基準位置。

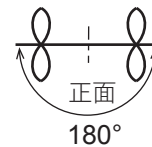

縱向擺頭

縱向擺頭

按下  按鈕。

開始縱向擺頭，擺頭角度指示燈亮燈。
每按一次按鈕就會改變擺頭角度。

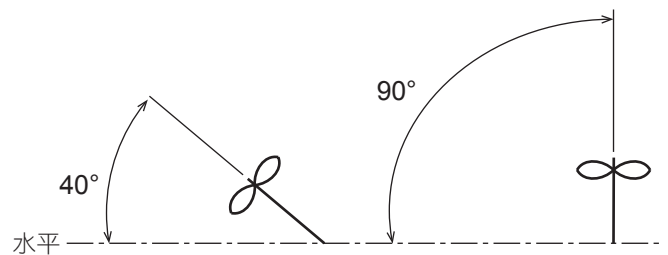
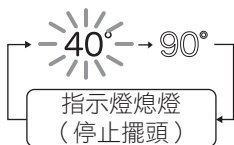

⚠ 注意

- 請勿用手朝縱向擺頭的方向擺動馬達部位。可能會導致故障。欲朝縱向擺動時，

縱向擺頭

請務必按下  按鈕來調節擺頭角度。

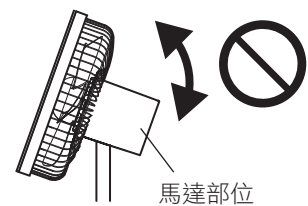

請注意

· 首次操作縱向擺頭時，或變更擺頭角度時，會暫時朝向正上方以調整基準位置。屆時，可能會停止擺頭數秒。

使用方法 續

4 收納遙控器

將遙控器插入底座側邊的遙控器收納部位。

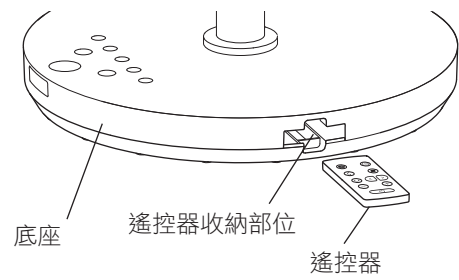

5 搬運

緊握馬達部位的把手搬運。

⚠ 注意

- 搬運時，請將縱向擺頭調回水平的位置，並停止運轉。
在水平以外的位置握持把手可能會導致故障。

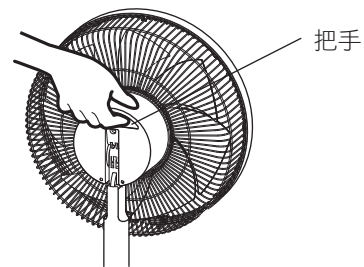

保養與保管方法



警告

- 組裝及保養產品時，請依照使用說明書進行
- 否則部件可能脫落導致人身傷害
- 保養時，務必將電源插頭從插座上拔下
- 通電狀態可能會導致觸電或人身傷害
- 請勿為產品上油
- 可能會導致冒煙、起火



注意

- 組裝、拆解、保養時，應佩戴手套
- 不戴手套可能會導致人身傷害

〈保養〉

將浸泡了溫水或中性洗滌劑的軟布充分擰乾後擦拭髒污，再用乾的軟布擦乾以免洗滌劑殘留。

⚠ 注意

- 請勿使用以下溶劑或清潔劑進行保養。
塗料稀釋劑、乙醇、苯、汽油、煤油、噴霧、鹼性清潔劑、經化學藥品處理的抹布、去污劑等含有研磨材料的清潔劑（可能會導致變質、變色、損壞）
- 請勿噴灑噴霧（清掃用、殺蟲用、整髮用等）。（可能會導致損壞、變質）
- 保養時，請勿對葉片、保護罩施加強力衝擊。（可能會導致損壞）
- 請勿用手朝縱向擺頭的方向擺動馬達部位。可能會導致故障。欲朝縱向擺動時，請務必按下  按鈕來調節擺頭角度。

縱向擺頭

〈保管方法〉

⚠ 注意

- 請勿在產品組裝好的狀態下運送。
- 運送時，請收納於盒子裡。
- （可能會導致產品、部件損壞）

收納方法

1. 讓產品縱向擺頭運轉，將馬達部位朝向水平。
2. 將電源插頭從插座上拔下，並拆下馬達部位與中間支柱。
（參閱第 5 頁「組裝方法」）
3. 在馬達部位的支柱、中間支柱（兩側）及底座的支柱上蓋上支柱護蓋，並各自套上塑膠袋。
4. 將底座收納於外盒。
5. 將底座支架、馬達支架放入外盒。
6. 將馬達部位對齊支柱的方向，並收納於馬達支架。
7. 將中間支柱放入內盒，並收納於底座支架及馬達支架的溝槽部位。
8. 收納遙控器。
※ 保管於乾燥的地方。

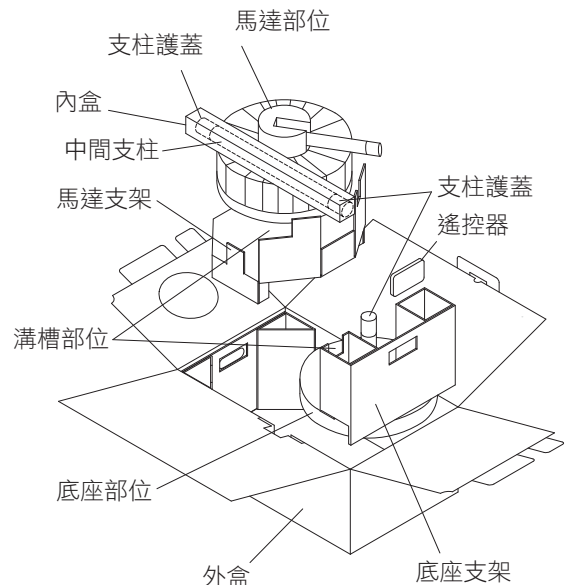

疑似故障時

若出現下列情形，請進行檢查。

(參閱第4頁「部件名稱」、第5頁「組裝方法」、第6~12頁「使用方法」、第13頁「保養與保管方法」)
若採取建議的措施後仍未排除故障，或表中無相應症狀，請停止使用本產品，且務必拔下電源插頭，並諮詢原購買門市。

症狀	原因	檢查項目與解決措施	參閱頁碼
無法運轉	電源插頭是否從插座拔出	確保電源插頭牢固插入插座	6
	是否啟動兒童安全鎖	解除兒童安全鎖	10
	中間支柱或馬達部位是否脫落	確實地插入	5
	馬達保護功能是否運作	按下開 / 關按鈕停止運轉後，再按下開 / 關按鈕	7
無法用遙控器操作	電池是否老舊	更換新的電池	6
	[+] [-] 是否相反	以正確方向放入電池	
	距離是否太遠	在接收範圍內操作	
	接收部位是否有髒污	清除髒污	6、13
無法操作按鈕	是否啟動兒童安全鎖	解除兒童安全鎖	10
本體操作部位周邊微微發熱	這是因為電子電路的消耗功率所造成，並非故障。插在插座上時，即使停止仍會微微發熱。		6
定時關閉運轉時風量會改變	是否為睡眠定時設定	睡眠定時設定的風量會隨著時間經過而減弱	8
運轉會自動停止	是否為 8 小時自動關閉功能所造成	為了防止使用者忘記關閉，在運轉開始後沒有按鈕操作的狀態若經過 8 小時，就會自動停止	8
	是否因預約開啟而運轉	若因預約開啟而運轉，經過 2 小時後就會自動停止	8
突然開始運轉	是否因預約開啟而運轉	若因預約開啟而運轉，經過設定時間後就會自動開始運轉	8
預約開啟運轉的風量無法改變	預約開啟運轉的風量僅為「風量 2」無法選擇其他風量		8
擺頭偏向左邊或右邊	是否為擺頭方向的調節所造成	調節擺頭方向	10
指示燈無法亮燈 無法發出操作提示音	是否啟動熄燈與靜音功能	解除熄燈與靜音功能	10
縱向擺頭暫時停止	這是因為風扇在調整擺頭基準位置所造成，並非故障		11
橫向擺頭暫時停止	方向變更時會暫時停止。並非故障		10

規格

(風量5時)

型號	電壓 (V)	頻率 (Hz)	功耗 (W)	最大風速 (m/min)	風量 (m ³ /min)	擺頭角度 (度)		重量 (kg)	電源線長度 (m)
						左右 50、90、180	上下 40、90		
MJ-EFDC1TW	110	60	13	180	20			6.0	1.9

* 在運轉停止狀態下，電源插頭插入插座時的消耗功率約2W。(電子電路接收操作指示時所需的功率)

無印良品 保證書

條碼		購買門市店章
品名		
機號		
保固期限	※ 保固期限：2 年	
本證書不會補發，請妥善保管。		
※ 本保證書，依照所刊載之內容提供保固服務。 ※ 電器類商品無提供過保維修服務。 ※ 保固期間內若發生故障至門市洽詢時，請提出本保證書，若無保固書，恕無法受理保固服務。 ※ 若未加蓋門市店章之情形，本保證書則視為無效。		

本保證書，依照下列刊載之內容，提供保固服務。

- 顧客依照使用說明書、機器上所貼標籤等的注意事，於正常使用情況下，在保固期間內產生故障時，請攜帶著商品、配件與本保證書洽詢本公司各門市。
- 若出現下述情況，雖在保固期內恕無法提供相關服務。
 - 錯誤使用方式或不當的修理與改造所造成的故障或損傷。
 - 購買後因摔落或搬運上所造成的故障及損壞。
 - 火災、損害、瓦斯爆炸、地震、風災、水災、打雷、異常電壓及其他的天災地禍所造成的故障及損壞。
 - 未出示或提供本保證書時。
 - 保證書上未註明購買日期及購買門市，或是字句遭受到修改時。
 - 於一般家庭用以外（例如業務用等）的使用上所造成的故障及損壞。
 - 使用後的傷痕、變色、汙損及保管不當所造成的損壞。
 - 消耗零件及配件的更換（如電池、燈管、遙控器、電線、錶帶等）。
- 部分商品提供零件販售，相關事宜請洽本公司各實體門市或致電客服專線。
- 本證明書僅限中華民國境內使用有效。

長期使用的DC馬達風扇請進行檢查！

使用時有否以下情況？	<ul style="list-style-type: none">- 即使打開開關，葉片也不旋轉。- 運行中有異常聲音與振動。- 旋轉緩慢或者不規則。- 有焦臭味。- 馬達部分異常發熱。
------------	--------------------------------------------------------------------------------------------------------------------------------------------------



**中止
使用**

為防止故障或事故，請拔下電源插頭並洽詢原購買門市。

授權：良品計畫 株式會社
進口商：台灣無印良品股份有限公司
地址：台北市松山區東興路8號8樓
客服電話：(02)2762-8151
網址：<http://www.muji.tw>

生產廠：Kang Yong Electric Public Co., Ltd
地址：67 MOO 11, BANGNA-TRAD ROAD, KM.20, BANGCHALONG,
BANGPLEE, SAMUTPRAKARN, 10540 THAILAND
原產地：泰國製造