



## 快速入门指南

## 关于“注”

 注：“注”表示可以帮助您更好地使用产品的重要信息。

---

本说明文件中的信息如有更改，恕不另行通知。

© 2011 Dell Inc. 版权所有，翻印必究。

Dell™、DELL 徽标和 Streak™ 是 Dell Inc. 的商标；Microsoft® 和 Windows® 是 Microsoft Corporation 在美国和/或其他国家或地区的商标或注册商标。

本手册中述及的其它商标和商品名称是指拥有相应商标和名称的公司或其制造的产品。Dell Inc. 对不属于自己的商标和商品名称不拥有任何所有权。

2011 - 08

P/N C6N76

Rev. A00

# 关于您的 Dell Streak 7 Tablet

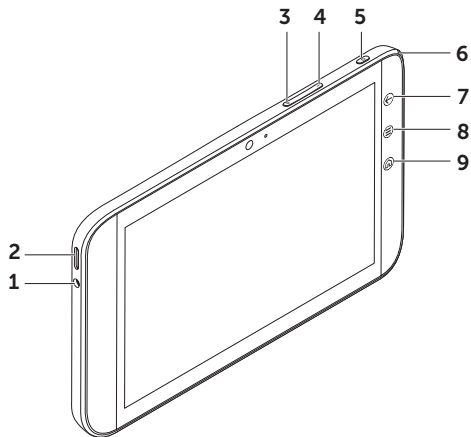

- 1 耳机连接器
- 2 扬声器
- 3 音量增大按钮
- 4 音量减小按钮
- 5 电源和睡眠/唤醒按钮
- 6 电池状态指示灯
- 7 返回按钮 (←)
- 8 菜单按钮 (≡)
- 9 首页按钮 (⌂)

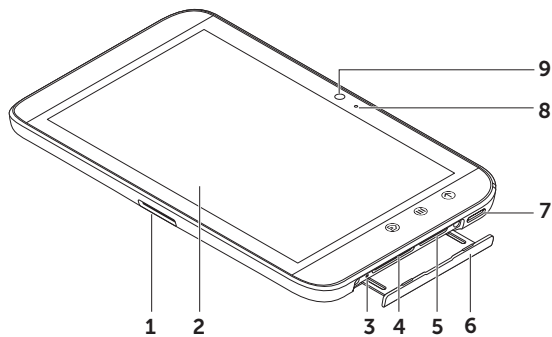

- 1 30 插针连接器
- 2 触摸屏
- 3 强制关机按钮
- 4 SD 卡插槽
- 5 SIM 卡插槽（仅限 3G 机型）
- 6 插槽门
- 7 扬声器
- 8 麦克风
- 9 摄像头

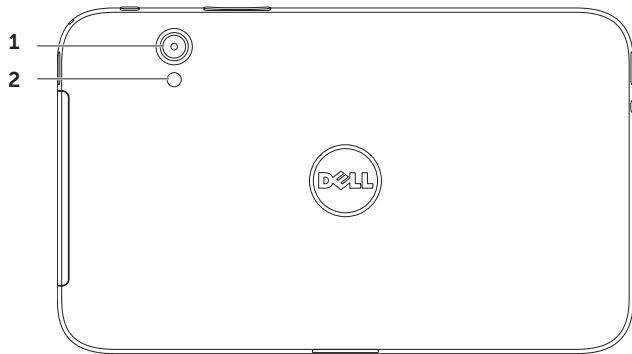

1 摄像头

2 闪光灯

# 设置您的 Dell Streak 7 Tablet

## 1. 插入 SD 卡 (可选)

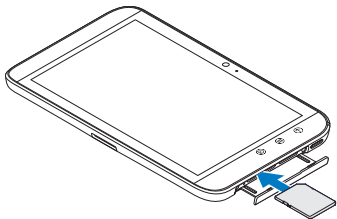

## 2. 将 SIM 卡插到 3G 机型上 (可选)

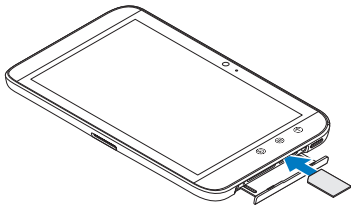

## 3. 为电池充电

在第一次使用 Tablet 之前, 请先将电池电量充满。

电池状态指示灯指示的状态如下:

- 红色 – 表示电池正在充电
- 绿色 – 表示电池已充满电量

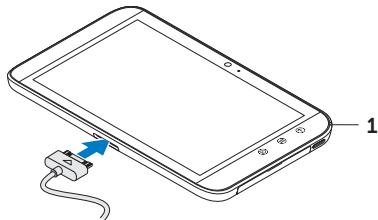

1 电池状态指示灯

## 开启您的 Tablet

按住电源按钮即可开启 Tablet。

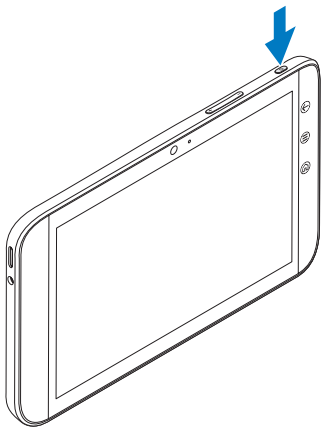

## 连接耳机

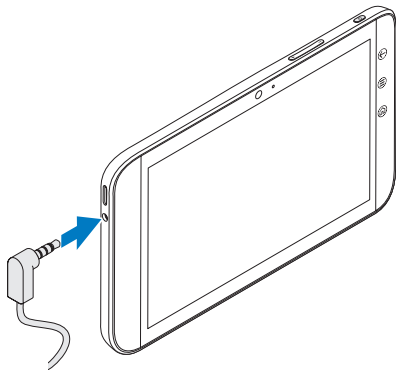

将 3.5 毫米耳机连接至耳机连接器。



## 锁定屏幕

Tablet 在闲置一段时间后，将自动进入睡眠模式。如要将 Tablet 从睡眠模式唤醒，请按一下电源按钮。触摸并按住锁定按钮  使其变成圆圈，然后将内圈拖动至外圈边缘以解除锁定屏幕。



如要设置 Tablet 进入睡眠模式之前的持续时间，请触摸首页  → 启动程序  → 设置 → **Screen** → **屏幕超时**，然后选择所需选项。



# Dell Stage

您的 Tablet 提供五个可自定义的首页屏幕。如要在首页屏幕之间浏览，只需用手指在屏幕上向右或向左轻拂即可。



您可以向首页屏幕添加 Dell Stage 小组件。

用手指触摸并按住首页屏幕的空白区域，以启动小组件管理器。

如要移动项目（例如快捷方式或小组件），则触摸并按住所需项目，将其拖动至新位置即可。

如要删除项目，则触摸并按住该项目，将其拖动至垃圾桶图标  即可。

如要添加小组件、快捷方式或文件夹，则触摸并按住首页屏幕的空白处，然后轻触所需的选项。

# 启动程序

启动程序会在 Tablet 上显示所有可用的应用程序，包括您从 Android Market 或其他来源下载并安装的任何应用程序。

如要开启启动程序，则触摸首页屏幕上的启动程序图标 。





如要开启某一应用程序，则触摸相应的图标。

如要创建应用程序的快捷方式，则触摸并按住该应用程序的图标，直至 Tablet 振动，然后将其拖动到任意屏幕上的其他位置。

# 状态栏



**操作栏** — 操作栏位于屏幕的顶端，可让您访问内容相关的选项、小组件等。操作栏由活动应用程序控制。

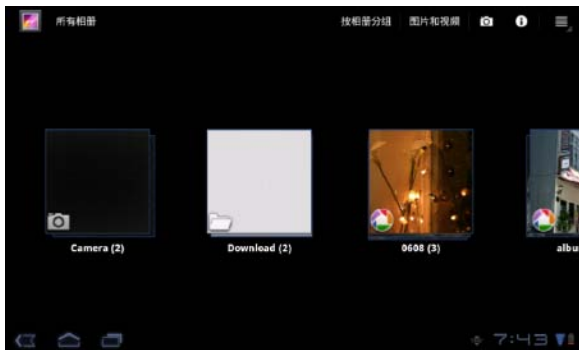

**系统栏** — 系统栏位于屏幕底端。该栏可显示通知和系统状态。系统栏中包括返回 、首页  和菜单导航  键。



# 连接到 Wi-Fi 网络



将您的 Tablet 连接到 Wi-Fi 网络：

1. 触摸首页  → 启动程序  → 设置。
2. 触摸  **无线和网络** → **Wi-Fi** 以选择 Wi-Fi 复选框。  
设备会扫描是否有可用的无线网络。
3. 触摸 **Wi-Fi 设置**。可用的 Wi-Fi 网络的名称和安全性设置都会显示在 **Wi-Fi 网络** 列表中。
4. 轻触 **Wi-Fi 网络** 列表，然后触摸您要连接的网络名称。
5. 输入密码和其他凭据（如需要），然后触摸**连接**。

 **注：**将您的设备连接至 Wi-Fi 网络时，Wi-Fi 图标  会出现在系统栏中。

# 添加您的 Gmail 联系人

如要将您的 Gmail 联系人添加到 Tablet 上的联系人列表：

1. 在首页屏幕，触摸启动程序图标  → 联系人。
2. 触摸菜单  → 帐户。
3. 在帐户和同步屏幕中，确定您已选择**自动同步**和**背景数据**复选框。
4. 确定您已连接至互联网，然后触摸**添加帐户** → **Google 帐户**。
5. 输入 Google 帐户登录详细信息，然后触摸**登录**。  
您的 Gmail 联系人将自动添加到**联系人列表**。  
您添加的 Gmail 帐户会出现在**帐户和同步**屏幕中的**管理帐户**区段下。

## 联系并同步计算机

您可通过 Dell Mobile Sync 软件在 Tablet 和计算机之间复制和同步音乐、照片、视频和 Outlook 通讯录。

### 在计算机上安装 Dell Mobile Sync 软件：

1. 将 30 插针转 USB 缆线连接至您的 Tablet 和计算机。

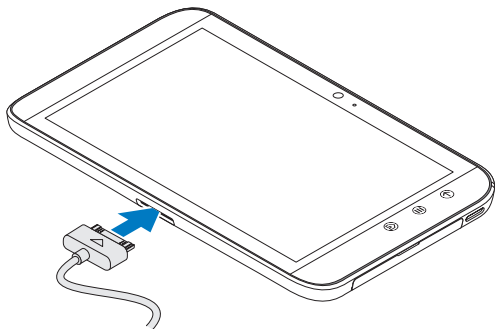

2. 使用以下其中一种方法获取并安装驱动程序：

- 在您的计算机上，找到来自表示内部 Tablet 存储装置的可移动驱动器且文件名为 **Drivers.zip** 的文件。
- 通过 [support.dell.com/support/downloads](http://support.dell.com/support/downloads) 下载驱动程序。

3. 如果 Dell Mobile Sync 安装程序没有自动启动：
  - a. 双击计算机上出现的新**可移动磁盘**。
  - b. 浏览至可移动磁盘上的 **Dell Mobile Sync** 文件夹。
  - c. 双击 **InstallDellMSync.exe** 文件，即可开始安装。

 **注：**您还可以从 [support.dell.com/support/downloads](http://support.dell.com/support/downloads) 下载并安装 Dell Mobile Sync 软件。

### 同步音乐、照片、视频和 Outlook 通讯录：

1. 将 30 插针转 USB 缆线连接至您的 Tablet 和计算机。
2. 双击 Windows 桌面上的 Dell Mobile Sync 图标 。您的 Tablet 会出现在 Dell Mobile Sync 软件中的**设备**区段下。
3. 在复制或同步完成之后，断开 30 插针转 USB 缆线与计算机和 Tablet 的连接。

 **注：**有关 Dell Mobile Sync 软件的详细信息以及了解如何使用 Wi-Fi 来同步 Tablet，请参阅 Dell Mobile Sync 软件中的说明文件。

## 更多信息

如要了解有关 Tablet 提供的功能和设置的详细信息，请参阅 Tablet 上的 SD 卡上或 [support.dell.com/manuals](http://support.dell.com/manuals) 上的《**用户手册**》。

 **注：**QuickOffice 已预先安装在本 Tablet 中。

如要查看 SD 卡上的《**用户手册**》，请启动 QuickOffice 应用程序，然后选择**内存卡**。

## 将您的 Tablet 送回维修之前

服务中心的维修技术人员可能将您的 Dell Tablet 重置为出厂设置，以解决 Tablet 问题。建议您在将您的 Tablet 送回维修之前，首先使用**备份及还原**功能备份您的数据。