

Panasonic®

使用说明书

充电式真空吸尘器（家用型）

符合国家标准：GB4706.1-2005 GB4706.7-2014
GB4343.1-2009 GB17625.1-2012

型号 MC-WFD75

无线
轻盈
自由洁净

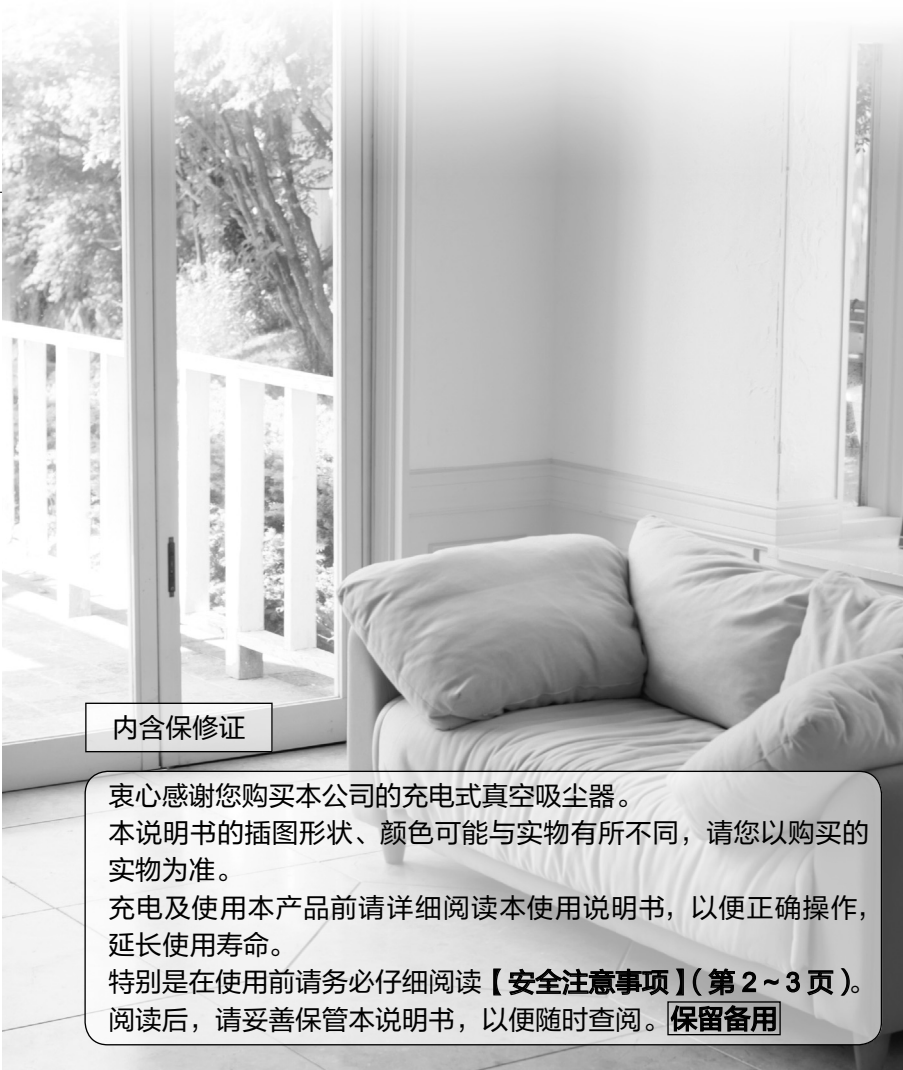
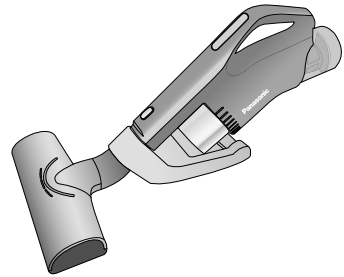

内含保修证

衷心感谢您购买本公司的充电式真空吸尘器。
本说明书的插图形状、颜色可能与实物有所不同，请您以购买的实物为准。
充电及使用本产品前请仔细阅读本使用说明书，以便正确操作，延长使用寿命。
特别是在使用前请务必仔细阅读【**安全注意事项**】（第2~3页）。
阅读后，请妥善保管本说明书，以便随时查阅。**保留备用**

目次

目次	页码
安全注意事项	2
使用上的请求	4
各部位名称	4
• 请确认附属品	
• 收纳时	
充电	5
吸尘	6
清理垃圾（维护保养）.....	7
维护保养	9
故障的判断.....	10
电池更换及废弃	12
• 产品中有害物质的 名称及含量	
保修证.....	13
规格	15

使用前

使用·维护保养

困惑时

安全注意事项

请务必遵守

为防止造成人身伤害、财产损失，请务必遵守以下安全注意事项。

■ 因错误操作所产生的危害以及损害程度如下区分说明。



危险

表示如不可避免，则将会导致死亡或严重伤害的某种紧急危害情况。



警告

表示如不可避免，则可能导致死亡或严重伤害的某种潜在危害情况。



注意

表示如不可避免，则可能导致轻微或中度伤害的某种潜在危害情况。

■ 希望遵守的内容，其种类按下图图示区分说明。



表示“不能做（禁止）”的内容。



表示“必须执行（强制）”的内容。



危险

为了防止受伤等…



请勿错误操作（以免漏液、发热、着火、破裂、触电等）

- 本吸尘器内置有专用充电电池，请勿用于其他产品
→ 请使用专用的电源适配器充电
- 请勿投入火中或加热
- 请勿用钉子扎、冲击，请勿擅自拆卸、修理、改造等
- 请勿用金属等接触接插端子而使其短路
- 请勿在火源附近或炎热天气下等高温环境充电、使用、放置



警告

为了防止火灾、烫伤、触电等…



请勿吸入火种或可燃物
（以免造成爆炸或火灾）

烟蒂、打印墨粉、
汽油、稀释剂等



电源插头或电源线损坏时，
请勿使用
（以免因发热、起火造成火灾）



请勿碰触旋转部
（以免夹住手指
导致受伤，或因
保护装置动作而
温度升高导致烫伤）

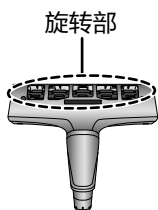

请勿错误操作

- 请勿水洗
（可水洗的附属品、零部件除外）
- 请勿用湿手插拔电源插头
（以免触电）
- 请勿在浴室等潮湿环境中使用
- 请勿损伤电源线或电源插头；请勿强行加工、弯曲、扭曲、拉伸或置于高温处、将重物放在上面或捆成一束
（以免造成触电、短路、火灾）
→ 损伤需修理时，请咨询 Panasonic 客户咨询服务中心。（400-810-0781）
- 本产品不能由儿童或有体力、感官或精神缺陷的人或缺乏经验知识的人使用（除非有负责他们安全的人对其进行监督和指导）



警告

为了防止火灾、烫伤、触电等…



电池漏液不小心进入眼睛时，请立即用清水冲洗（切勿用手揉擦）
（以免失明）

- 请立刻前往医院就医



应照看好儿童，确保他们不玩耍本产品
（以免造成火灾、触电或受伤等）



正确使用电源适配器

- 本电源适配器只适用于室内或谨防雨淋
（以免触电、着火等）
- 本电源适配器仅限于对本吸尘器充电
（以免触电、着火、发热、受伤等）
- 插头请务必插入到底
（以免插入松动的插座或未完全插入而造成触电或因发热而导致火灾）
- 请单独使用额定电压为 220 V 的插座
（以免与其它电器并用因发热而导致火灾）
- 维护保养时请务必拔掉插头
（以免触电）
- 长期不使用时，请拔掉电源插头
（以免因绝缘劣化而导致触电、漏电、火灾等）
- 请用干布定期清除电源插头、各端子（第 4 页）等上的灰尘
（以免插头、端子上积存灰尘后因湿气而导致绝缘不良、火灾）



**发生异常、故障时，请立刻停止使用，关闭吸尘器（使用时）；
拔掉电源适配器电源插头（充电时）**
（以免造成冒烟、着火或触电）

异常及故障例

- 即使打开电源，也不会运转
 - 运转中，发出异常声音
 - 拉动电源插头或电源线时，充电提示灯呼吸灯发生时亮时灭的情况
 - 本体发生变形，异常发热
 - 发出烧焦的气味
- 请立刻前往就近的 Panasonic 认定服务店进行检查、维修。



注意

为了防止着火、受伤等…



请勿错误操作

- 电动除螨吸嘴在左右方向不可过度拉拽
（以免划伤被褥等）
- 电动除螨吸嘴底侧各部品磨损时，请勿使用（以免划伤被褥等）
→磨损时，请咨询 Panasonic 客户咨询服务中心。（400-810-0781）
- 各端子（第 4 页）等的接点处请勿放入金属类（以免触电）
- 拔掉电源适配器插头时，请勿拉拽电源线（以免触电、短路而导致着火）



请勿接近火源、热源，并避免阳光直射
（以免造成火灾或变形）



电池漏液不小心沾到身体或衣服时，请立即用清水冲洗
（以免皮肤发炎或受伤）

- 请立刻前往医院就医



请收纳、保管于干净、干燥的地方
（以免电池受潮而导致发热、着火或触电）



环保

- 废弃产品时，请勿将其与一般生活垃圾堆放在一起（以免污染环境）
→请交给官方指定的回收站

使用上的请求

为了延长使用寿命

本吸尘器为家用型吸尘器，请勿用于工业用途或吸尘以外的用途

- 请勿吸入以下物体（以免造成故障或产生异味）
 - 大量的粉状物（建筑垃圾、灭火器的粉末等）
 - 附着了宠物排泄物之类的垃圾
 - 玻璃、别针、针、牙签
 - 除湿剂
 - 水或其它液体
 - 湿的垃圾
 - 地毯的穗边等
 - 长绳
 - 容易堵塞吸入口的物体（长筒袜等）
- 有大量沙子、宠物砂、小石等物的场所请勿使用（以免造成故障）
- 请勿堵塞排气口（以免过热而导致变形）
- 吸入口被堵时，请勿长时间运转（以免过热而导致变形）
- 请勿随意拨弄充电端子（以免接触不良）

为了防止马达过热（保护装置）

下列状态下仍持续运转时，保护装置将会启动，本体或吸嘴将会自动停止运转，防止马达过热、损坏。（第 10 页）

- 集尘盒内积满垃圾时
- 吸嘴、吸入口被堵塞时
- 旋转部旋转时置于同一地方
- 旋转部缠绕异物

为了延长电池使用寿命

- 超过 1 个月不使用时，请充满电，拔掉电源适配器插头后保存，且半年至少充电 1 次。
- 为避免影响电池寿命，使用时因电量耗尽而自动停止时，请勿尝试再次启动，也请勿放置不管以免电池过放电。
→ 每次使用后请务必充电
- 请在 5℃ ~ 35℃ 的室温下充电。（为避免使用时间变短或充电时间变长，请勿在温度过低处或阳光直射等高温处充电）

各部位名称

请确认附属品

 表示附属品

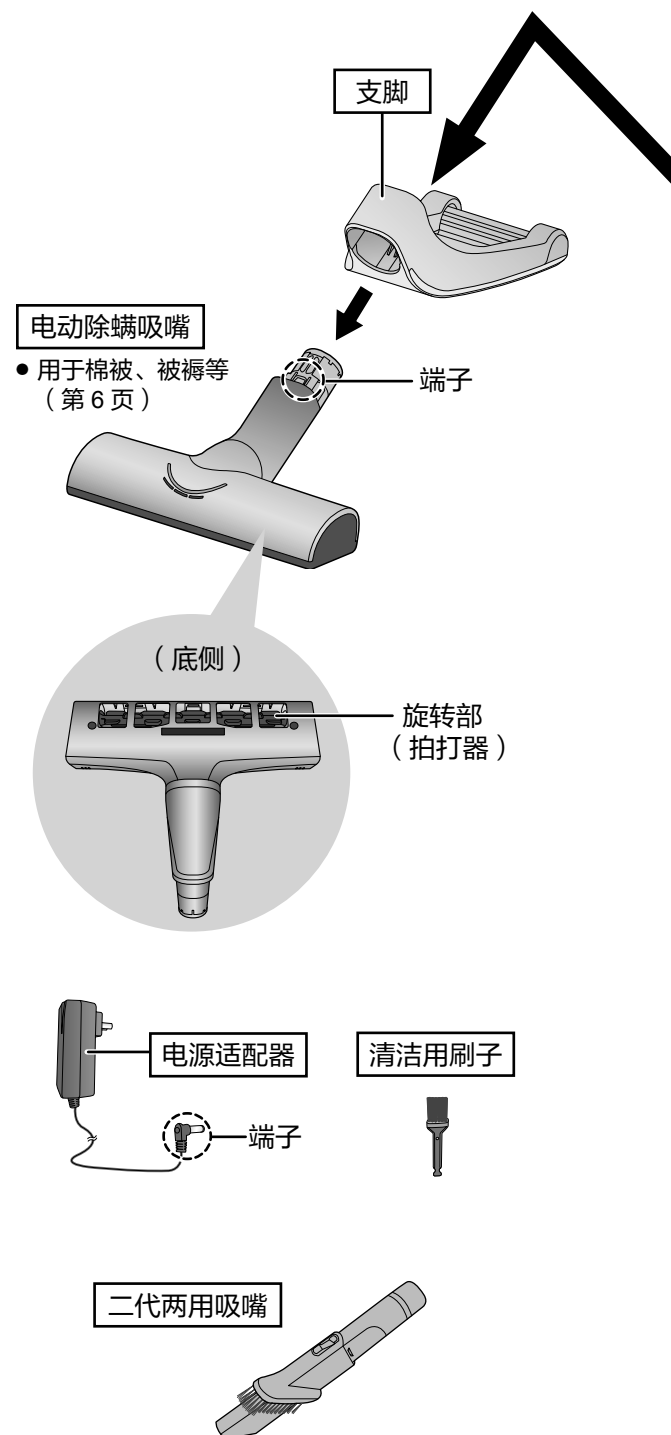

充电

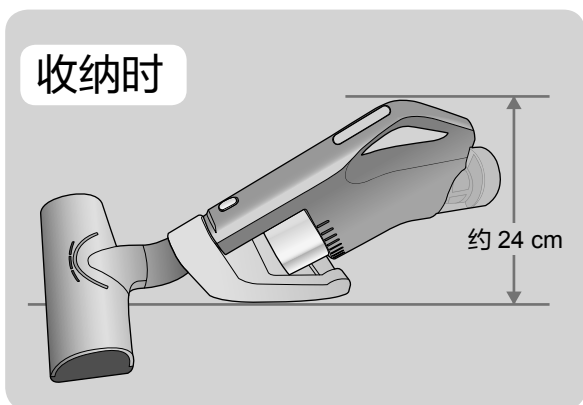
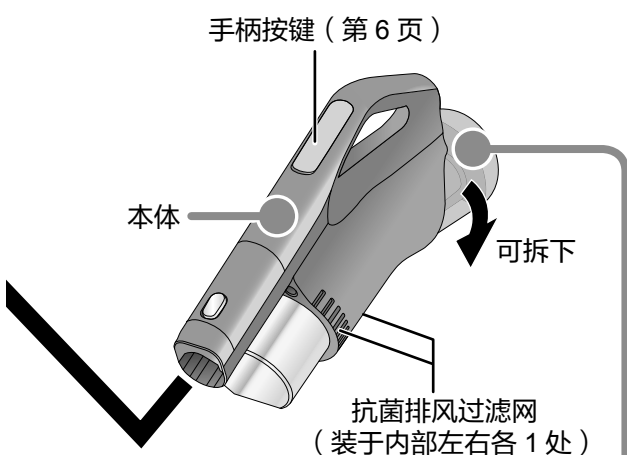

■ 您购买吸尘器时，电池并未充满，因此使用前请务必先充电（充满电约需 3.5 小时）

请求

- 买后初次使用或时隔半年以上再用时，电池可能因过放电而导致电池电量减少。
→ 使用前请务必充电
- 电源适配器插入电源后，即使不充电也会消耗 0.5 W 的电力。
→ 长期不使用时，为了节电请拔掉电源插头
- 为避免充电对电视机、电话等产生干扰（如产生杂音等），充电时请距离电视机、电话等 1 m 以上。

告知

- 吸尘器运转状态下插入电源适配器时，会自动停止运转，转换成充电模式。
- 充电时本体、电源适配器的温度会升高，此为正常现象，并非异常。
- 充电时间、使用时间会因电池温度、使用状态等而发生变化。
- 充电途中虽可取下吸尘器使用，但使用时间会比充满电时要短一些。

■ 充电方法

如图将电源适配器端子插入充电接点，电源插头插入插座，开始充电。

- 充电时充电提示灯开始呼吸灯明暗变化，充满后自动熄灭。

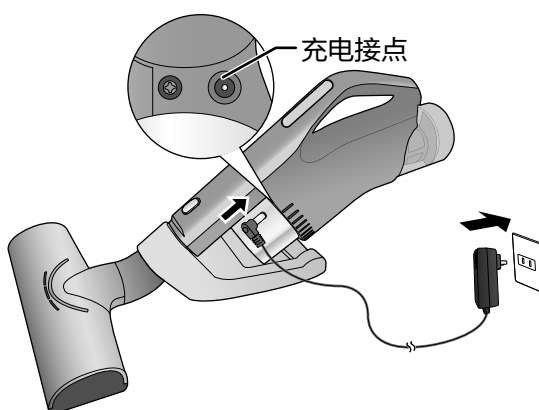

使用前

吸尘

1 开始



■ 变换吸力大小时

自动：根据垃圾量自动调节吸力（默认模式）

每按一次，相互转换

标准：标准吸力，运转音较轻

• **强劲**：长按 **自动标准** 2 秒，以最**强**的吸力运转（再按则转换为标准模式）

2 结束

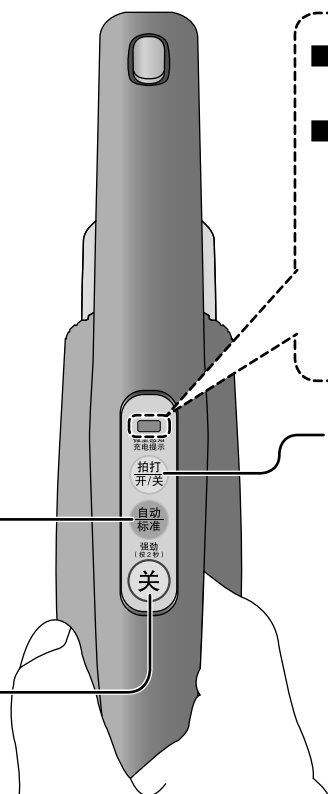

■ **微尘感知**：
吸尘时，有垃圾即亮灯提示

■ **充电提示**：
• 低电量时闪烁提示（这种状态下关闭电源时仍会闪烁几下，提醒及时充电）
• 完全没电时，自动关闭电源后或再启动时也会闪烁几下，提醒及时充电
• 充电时呼吸灯提示

■ **控制电动除螨吸嘴旋转部转动**（每按一次即进行旋转部“开”与“关”的转换）



拍打开时：默认模式，用于棉被、被褥等

拍打关时：用于长毛毯、榻榻米等

请求

- 更换吸嘴时，请先关闭吸尘器。
- 为了防止划伤，请勿用于清扫钢琴等具有光泽的地方。

棉被、被褥等

电动除螨吸嘴

（清洁时，在棉被、被褥等的里外，沿前后方向轻轻滑动吸嘴。若感觉阻力较大，吸嘴很难滑动时，可换成标准模式）

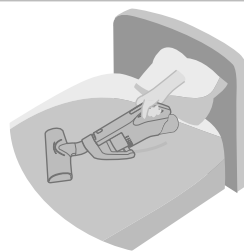

汽车内、桌子、橱柜、沙发等窗台、移门等的沟槽

二代两用吸嘴



拉出方法

- 沿箭头拉至发出“咔哒”一声

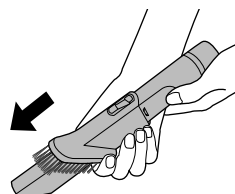

收回方法

- 按住按钮同时收回

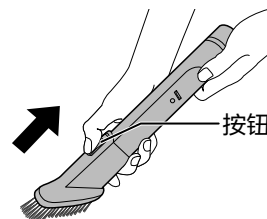

清理垃圾（维护保养）

■ 清理垃圾或维护保养时，请关闭吸尘器。

集尘盒积满或吸力减弱时，请及时清理垃圾，并进行维护保养。

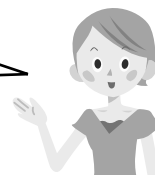

告知

- 由于垃圾可能不会均匀地积存在集尘盒中，请直接确认垃圾积存情况。
- 为了防止吸力下降，沙子等容易堵塞的垃圾，即使数量很少也请尽早清除，并对集尘盒进行维护保养。
- 对新毛毯等吸尘时，由于吸入毛毯浮毛，集尘盒会更快积满。
(随着吸尘次数的增加，毛毯浮毛会慢慢减少)

建议

- 建议每次吸尘之后就马上清除垃圾，并进行**细致的维护保养**（第 8 页）。如此既可防止垃圾产生异味，又可防止集尘盒内各部附着细微易堵的垃圾（如尘土、棉被中的棉尘等）而导致吸力减弱。

1 如图转动，使集尘盒上的 ▲ 对准 ▼，取出集尘盒

- 取出时，请保持本体水平状态，以免集尘盒中的垃圾散落出来

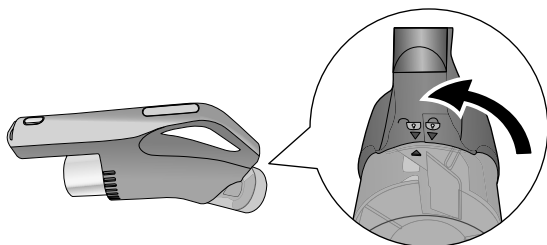

2 向上打开集尘盒



3 清除掉垃圾

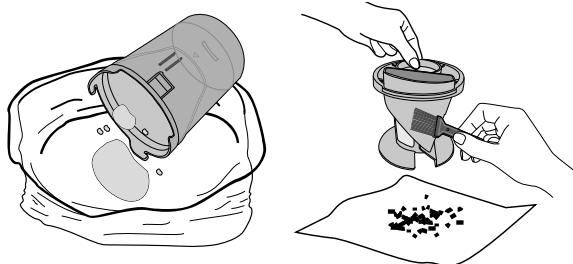

4 装回集尘盒（第 8 页）后，将集尘盒上的 ▲ 对准 ▼，转动至 ◐，固定集尘盒

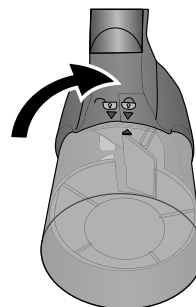

清理垃圾（维护保养）（续）

感觉较脏时

吸力减弱时或每月 1 次左右

集尘盒

脱卸方法

1 打开集尘盒取出过滤网组件（第 7 页），如图转动使 ▼ 对准 ☞▲，打开并取出无纺布过滤网

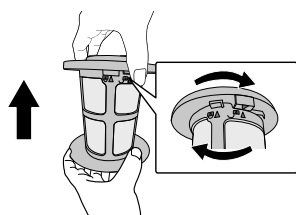

2 取出海绵过滤网

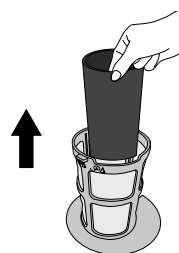

细致的维护保养

无纺布过滤网

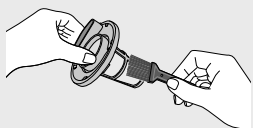

格状过滤网

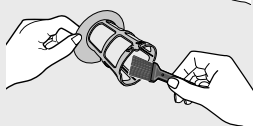

长时间使用后感觉较脏时，可进行水洗

• 水洗后请充分干燥，再装回原样

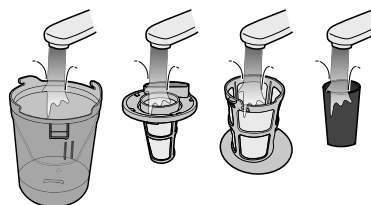

请求

- 请勿使用洗涤剂、漂白剂、稀释剂、酒精等物。（以免造成裂痕、变色）
- 置于通风良好的地方大约 24 小时，使其完全干燥。（以免产生异味或造成堵塞）
- 请勿使用吹风机等热风进行干燥。（以免造成故障）

安装方法

1 装回海绵过滤网

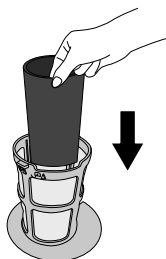

2 无纺布过滤网上的 ▼ 对准 ☞▲，再转动至 ☹▲

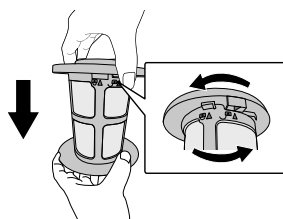

3 如图装回褶皱过滤网

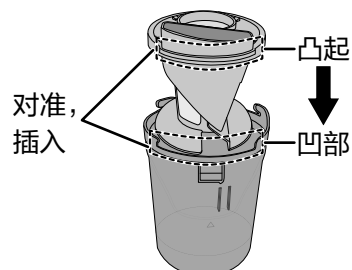

维护保养

感觉较脏时

吸力减弱时或每月 1 次左右



注意

- 维护保养吸嘴时，请务必先关闭吸尘器，并取下吸嘴。（以免受伤）

请求

- 水洗后…
 - 甩干水分，并使其充分干燥（以免产生异味或造成堵塞）
 - 请勿使用吹风机等热风进行干燥（以免变形造成故障）
- 请勿使用洗涤剂、漂白剂、稀释剂、酒精等物（以免造成裂痕、变色等）

吸气通路

- 吸力明显下降或运转音异常响时，请确认吸气通路是否堵塞异物。

- 取出集尘盒（第 7 页）后，插入筷子等清除掉堵塞物

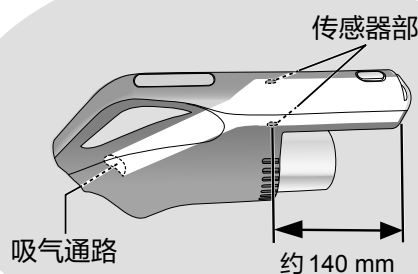
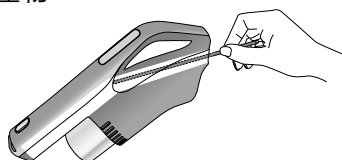

传感器部

- 微尘感知灯异常（第 11 页）时，可能是本体内部的传感器部（2 处）附着垃圾、灰尘了，请进行维护保养。

- 将柔软干燥的布固定到筷子等一端，再伸入擦拭附着的垃圾、灰尘等

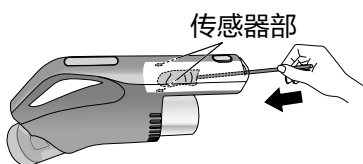

电动除螨吸嘴

- 清除  部的垃圾



本体等

- 使用拧干的柔软湿布擦拭污渍、灰尘等。

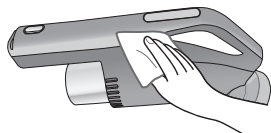

端子

- 清除端子（ 部）的垃圾（第 4 页）



支脚

- 清除  部的垃圾

- 可如图从一侧向外掰开，再取出轮子后，清除垃圾

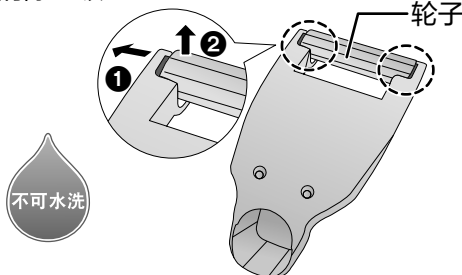

（安装轮子时，按照拆卸相反的顺序安装）

故障的判断

在委托修理之前，请先确认以下项目。

	发生这种情况时	检查之处和处理方法
充电	充电提示灯不会 出现呼吸灯	<ul style="list-style-type: none"> ● 电源适配器电源插头是否正确插入插座？ ● 电源适配器端子插入充电接点时是否插到底了？（第 5 页）
	充电提示灯不熄灭	<ul style="list-style-type: none"> ● 如果充电 12 小时以上，呼吸灯还不熄灭，可能是吸尘器发生故障或电池寿命到了。 →请咨询 Panasonic 客户咨询服务中心（400-810-0781）
	充电后，运转时间 还是很短	<ul style="list-style-type: none"> ● 充电场所的温度是否过高或过低？ →请在 5℃ ~ 35℃ 的室温下充电 ● 电池是否寿命终结？ →请更换电池（前往就近的 Panasonic 认定服务店，由专业人员更换）
运转 · 吸力	不运转	<ul style="list-style-type: none"> ● 电池是否没电了？ →请充电
	未进行任何操作， 但吸力变弱或运转 终止	<ul style="list-style-type: none"> ● 防止马达或电池过热的保护装置是否启动了？ →① 关闭吸尘器，停止运转 ② 等待 5 ~ 30 分钟（马达或电池冷却，解除保护装置） ③ 请检查保护装置启动的原因（第 4 页） <ul style="list-style-type: none"> • 集尘盒内是否积满垃圾了？ →请清除掉垃圾，并对集尘盒各过滤网进行维护保养（第 7 ~ 8 页） • 吸入口、吸嘴、吸气通路等是否被堵塞了？ →请清除掉堵塞物 • 电动除螨吸嘴旋转部是否缠绕异物？ →请清除掉异物（第 9 页）
	电动除螨吸嘴 旋转部（拍打器） 不旋转	<ul style="list-style-type: none"> ● 是否按了  按键，关掉拍打器了？ ● 旋转部是否缠绕垃圾、绳子等物，是否被堵塞了？（第 9 页） ● 打扫毛很长的物体，可能会发生旋转变慢或不旋转的情况。 ● 若运转中取下又重装电动除螨吸嘴时，旋转部将不会旋转。 →请停止运转后再装吸嘴
	即使在“强劲”模式， 吸力也很弱	<ul style="list-style-type: none"> ● 请关闭吸尘器，再重新运转一次 ● 吸嘴等是否堵塞了？ ● 集尘盒内各过滤网是否堵塞了？ →请清除掉垃圾，并进行维护保养 ● 集尘盒是否正确安装？
	运转中吸力变弱	<ul style="list-style-type: none"> ● 保护装置是否启动了？ ● 吸气通路是否堵塞了？ →用筷子等清除掉堵塞物（第 9 页）

发生这种情况时		检查之处和处理方法
异味	排气中发出垃圾的异味	<ul style="list-style-type: none"> ● 吸入气味很重的垃圾后是否一直未清理? →反复运转仍对气味在意时, 请清除垃圾, 并对集尘盒各过滤网进行维护保养(第7~8页)
	装上集尘盒后, 运转声音变大	<ul style="list-style-type: none"> ● 集尘盒是否正确安装?(第7~8页)
声音	吸尘中, 运转声音发生变动	<ul style="list-style-type: none"> ● 自动模式下, 吸尘器会根据垃圾量自动调节吸力而导致运转声变动, 并非异常。
	启动时, 本体可能发出“滴滴”声(此时无法运转)	<ul style="list-style-type: none"> ● 请再重新运转一次
微尘感知灯	明明没有垃圾, 却亮灯(不熄灭)	<ul style="list-style-type: none"> ● 传感器部是否附着垃圾了 →请用柔软干燥的布擦拭掉传感器上附着的垃圾、灰尘等(第9页)
	明明有垃圾, 却不会亮灯	
	一直不熄灭	<ul style="list-style-type: none"> ● 下列情况时, 微尘感知灯可能会一直亮着, 不会熄灭, 并非异常。 <ul style="list-style-type: none"> • 对毛毯等吸尘时(因存在较多浮毛) • 对被褥、毛毯等床上用品等吸尘时(可能存在较多角质、皮屑、螨虫等) →持续吸尘后, 浮毛、角质、皮屑、螨虫等垃圾会慢慢减少, 灯会慢慢熄灭
确认之后, 异常仍存在时		<ul style="list-style-type: none"> ● 切勿自行修理, 请带上产品(本体、电动除螨吸嘴、电源适配器等), 并带上保修证(第13~14页)前往就近的Panasonic认定服务店维修。 ※ 具体地址请咨询Panasonic客户咨询服务中心(400-810-0781)

电池更换及废弃

电池的更换

- 本产品中的充电锂电池为易耗品。当即使正确充电后，使用时间仍明显变短时，表示电池寿命可能到了。
- 实际需要更换时，请咨询 Panasonic 客户咨询服务中心。(400-810-0781)

电池的废弃

- 本吸尘器内置有充电锂电池，废弃本产品时切勿擅自分解电池或与一般生活垃圾堆放一起，以免污染环境。
- 请交给官方指定回收站或专业人员拆解、废弃。

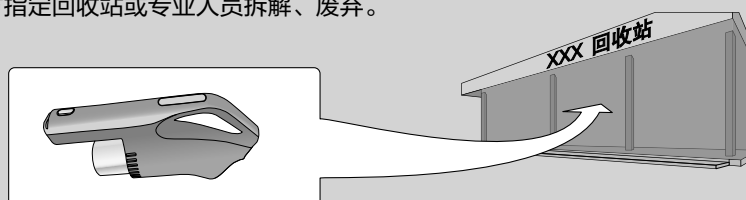

■ 产品中有害物质的名称及含量

部品名称	有害物质					
	铅 (Pb)	汞 (Hg)	镉 (Cd)	六价铬 (Cr (VI))	多溴联苯 (PBB)	多溴二苯醚 (PBDE)
外壳部件	○	○	○	○	○	○
内部塑料部件	○	○	○	○	○	○
金属部件	×	○	○	○	○	○
电气元器件及控制部件	×	○	×	○	○	○
充电电池	×	○	○	○	○	○

本表格依据 SJ/T 11364 的规定编制。
○：表示该有害物质在该部件所有均质材料中的含量均在 GB/T 26572 规定的限量要求以下。
×：表示该有害物质至少在该部件的某一均质材料中的含量超出 GB/T 26572 规定的限量要求。
(表中标有“×”的所有部件都符合欧盟 RoHS 指令，或因全球技术发展水平限制而无法实现有害物质的替代)

与产品配套使用的充电电池的环保使用期限为 5 年： 

产品上制造编号的含义根据以下示例进行说明

示例 010101-A6：表示该产品 2016 年 1 月制造，生产序列号为 010101

- 生产年份末尾数（用 0-9 表示，0 为 2010 年，以此类推，9 为 2019 年，10 年为一个循环重复使用）
- 生产月份（用 A-L 表示，A 为 1 月，以此类推，L 为 12 月，12 个月为一个循环重复使用）
- 生产序列号（从 010101 开始）

保修证

保修条款

有关保修期内 Panasonic 商品的保修（无偿修理），从购入之日起开始实施。

1. 保修期内的商品只可在 Panasonic 认定服务店进行保修；保修时，请出示本保修证及购机发票。

以下两点需特别注意：

- a. 本保修证遗失后不再补发，请妥善保管；
- b. 本保修证仅限于中华人民共和国国内有效（香港、澳门、台湾三地区暂不可使用）。

2. 自购入之日起在以下期间内，在正常使用中发生故障的情况下进行保修。

- a. 整机（除本体马达、充电电池外）[2 年内] 无偿；
- b. 主要部件（本体马达）[3 年内] 无偿；（充电电池）[1 年内] 无偿；
- c. 附件 [] 有偿提供。

3. 属下列情况之一者，即使在保修期内，也不能以保修对待，但是可以实行收费修理：

- a. 未按商品使用说明书要求使用、维护、保管而造成损坏的；
- b. 因不正确操作、电源不正常、破损（如：摔落等）而造成损坏的；
- c. 不经 Panasonic 认定服务店维修人员拆动造成损坏的；
- d. 不能出示本保修证及有效购机发票的；
- e. 保修证上记录的信息与商品实物标识不符或者涂改的；
- f. 因不可抗力因素（如雷电、地震、火灾、水灾等）造成损坏的。

4. 本保修条款只适用于消费者个人为生活消费需要而购买使用的场合，不适用于经营性等使用。

[商品信息]

商品名称：充电式真空吸尘器

产 地：中国杭州

商品型号：MC-WFD75

制造编号：

[保修回执] 以下回执是保修的重要依据，请勿自行撕下

商品型号：MC-WFD75	制造编号：	保修结算 4
商品型号：MC-WFD75	制造编号：	保修结算 3
商品型号：MC-WFD75	制造编号：	保修结算 2
商品型号：MC-WFD75	制造编号：	保修结算 1
商品型号：MC-WFD75	制造编号：	促销员留存

[销售记录] 此处所载信息仅于商品保修时作核对之用，本公司不对该信息进行收集记录。

销售店
(盖章)

销售日期: _____ 发票号码: _____
顾客姓名: _____ 联系电话: _____
顾客地址: _____ 邮编: _____
销售店名称: _____ 销售店电话: _____
销售店地址: _____

[维修记录]

维修店名称: _____ 联系电话: _____ 送修日: _____
维修店地址: _____ 邮编: _____
故障内容: _____ 故障原因: _____
维修内容: _____
维修员签字: _____ 交验日期: _____

维修店名称: _____ 联系电话: _____ 送修日: _____
维修店地址: _____ 邮编: _____
故障内容: _____ 故障原因: _____
维修内容: _____
维修员签字: _____ 交验日期: _____

维修店名称: _____ 联系电话: _____ 送修日: _____
维修店地址: _____ 邮编: _____
故障内容: _____ 故障原因: _____
维修内容: _____
维修员签字: _____ 交验日期: _____

本保修证因含有消费者个人信息，请妥善自行保管。

Panasonic 客户咨询服务中心: 400-810-0781

Panasonic 官方网站: <http://panasonic.cn>

松下电器(中国)有限公司

规格

规格

型号	MC-WFD75		
集尘容量	0.3 L		
声功率级噪声	81 dB (A)		
尺寸 (长 × 宽 × 高)	(本体) 352 mm × 88 mm × 213 mm		
净重	0.99 kg (本体)	1.6 kg (含支脚、电动除螨吸嘴)	
额定功率	200 W		
连续使用时间 (20 °C / 充满电、 电池初期)		二代两用吸嘴	电动除螨吸嘴
	强劲	12 分	12 分
	自动	15 ~ 24 分	12 ~ 20 分
	标准	30 分	30 分
充电 电 池	充电电池	充电式锂离子电池 (共 6 节)	
	电池参数	21.6 V == 1950 mAh	
	充电时间	3.5 小时 (周围温度 20 °C, 从电量耗尽状态至充满)	
电 源 适 配 器	型号	AMV61V-P5	
	输入	100-240 V ~ 50/60 Hz 1.2 A	
	输出	25 V == 1.3 A	
附属品	电动除螨吸嘴 (1 个) 电源适配器 (1 个) 支脚 (1 个) 二代两用吸嘴 (1 个) 清洁用刷子 (1 个)		

※ 本吸尘器的电源适配器属于 II 类器具 

■ 关于抗菌

对象	检测机关	检测方法	效果	检测报告编号
抗菌排风过滤网的无纺布	广东省微生物分析检测中心	根据 GB21551.1-2008 GB21551.2-2010	大肠杆菌抗菌率 > 99.99% 金黄色葡萄球菌抗菌率 > 99.99%	2011FM3311-1

■ 关于除螨

对象	检测机关	检测方法	效果	检测报告编号
充电式真空吸尘器	广州工业微生物检测中心	通过吸嘴吸除布面上的螨虫, 对比吸入前后的螨虫残留情况, 计算出除螨率	除螨率 > 99.9%	WJ20170278

困惑时

松下电化住宅设备机器（杭州）有限公司
Panasonic Home Appliances (Hangzhou) Co., Ltd.
浙江省杭州市杭州经济技术开发区松乔街2号
邮编：310018
原产地：中国 杭州

© Panasonic Home Appliances (Hangzhou) Co., Ltd. 2017

Panasonic 客户咨询服务中心：
400-810-0781

Panasonic 官方网站：<http://panasonic.cn>



V01ZP600R
S0317-0
发行：2017年3月
中国印刷