

## ■ 特性

- 天得積層式警示燈可裝設於各種機械,以燈光及警鳴聲警示各種突發狀況.可依客戶不同的需求訂製適用的型式及規格.
- 內含彈簧緩衝及抗震設計,可大幅降低燈泡因機台劇烈的震動而損壞的機率.
- 接線自由性高,燈泡的閃滅或常亮及蜂鳴器的鳴聲為間歇或長鳴皆可自由配線改變.
- 鎢絲燈泡及LED燈泡燈座同為BA15S可自由互換.
- 含蜂鳴器的機種,其蜂鳴器音量約為90DB/30cm.
- 固定方式有盤式及桿式,並且有多種腳座可提供選擇.

## ■ 型號說明

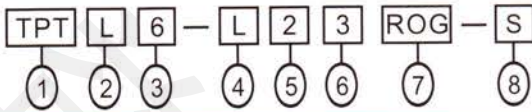

| 項次        | 代號   | 說明                               |
|-----------|------|----------------------------------|
| 1.固定方式    | TPT  | 桿式                               |
|           | TPW  | 盤式                               |
|           | TPF  | 可折式(圓形鐵盤)                        |
|           | TPFQ | 可折式(方形鐵盤)                        |
|           | TPA  | 側掛式                              |
|           | TPS  | 桿盤式                              |
|           | 2.功能 | L                                |
| F         |      | 閃光型                              |
| S         |      | 閃光蜂鳴型                            |
| B         |      | 蜂鳴型                              |
| 3.外徑大小    | 4    | φ40mm (無TPF、TPFQ)                |
|           | 5    | φ50mm                            |
|           | 6    | φ60mm                            |
|           | 7    | φ70mm                            |
| 4.燈泡總類    | 空白   | 鎢絲燈泡                             |
|           | L    | LED                              |
| 5.使用電壓    | 1    | 110VAC                           |
|           | 2    | 220VAC                           |
|           | 7    | 24VAC/DC                         |
|           | 9    | 12VAC/DC                         |
| 6.燈數      | 1~5  | 1~5                              |
| 7.燈殼顏色    | R    | 紅                                |
|           | O    | 橙                                |
|           | G    | 綠                                |
|           | B    | 藍                                |
|           | W    | 白                                |
| 8.鋁管長(外露) | 空白   | 標準長, TPT:288mm, TPF:43mm         |
|           | S    | 特殊長, TPT:138mm<br>特殊長, TPF:193mm |

## ■ 燈泡型號說明

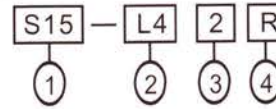

| 項次       | 代號     | 說明                        |
|----------|--------|---------------------------|
| 1.燈座型式   | S15    | BA15S燈泡                   |
| 2.適用燈殼外徑 | I4     | φ40mm用, 5W鎢絲燈泡            |
|          | I5     | φ50mm用, 8W鎢絲燈泡            |
|          | I6     | φ60mm/φ70mm用, 10W鎢絲燈泡     |
|          | L4     | φ40mm用, LED燈泡             |
|          | L5     | φ50mm/φ60mm/φ70mm用, LED燈泡 |
| 3.電壓     | 1      | 110VAC                    |
|          | 2      | 220VAC                    |
|          | 7      | 24VAC/DC                  |
|          | 9      | 12VAC/DC                  |
| 4.燈泡顏色   | 空白     | 鎢絲燈泡                      |
|          | R      | 紅                         |
|          | O      | 橙                         |
|          | G      | 綠                         |
|          | B<br>W | 藍<br>白                    |
|          |        | LED 燈泡                    |

## ■ 燈泡外觀尺寸

鎢絲燈泡  
S15-I□□



LED燈泡  
S15-L4□□

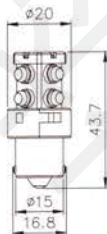

LED燈泡  
S15-L5□□

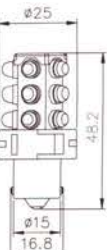

## ■ 燈泡及蜂鳴器額定電流(僅供參考)

| 鎢絲燈泡              |       | LED 燈泡            |       |
|-------------------|-------|-------------------|-------|
| S15-I49(12VAC/DC) | 0.5A  | S15-L49(12VAC/DC) | 0.1A  |
| S15-I47(24VAC/DC) | 0.25A | S15-L47(24VAC/DC) | 0.03A |
| S15-I41(110VAC)   | 0.05A | S15-L41(110VAC)   | 0.02A |
| S15-I42(220VAC)   | 0.03A | S15-L42(220VAC)   | 0.02A |
| S15-I59(12VAC/DC) | 0.7A  | S15-L59(12VAC/DC) | 0.15A |
| S15-I57(24VAC/DC) | 0.35A | S15-L57(24VAC/DC) | 0.04A |
| S15-I51(110VAC)   | 0.06A | S15-L51(110VAC)   | 0.02A |
| S15-I52(220VAC)   | 0.03A | S15-L52(220VAC)   | 0.02A |
| S15-I69(12VAC/DC) | 0.8A  | 蜂鳴器               |       |
| S15-I67(24VAC/DC) | 0.4A  |                   |       |
| S15-I61(110VAC)   | 0.08A |                   |       |
| S15-I62(220VAC)   | 0.04A |                   |       |
|                   |       |                   |       |
|                   |       | 12V AC/DC         | 0.08A |
|                   |       | 24V AC/DC         | 0.02A |
|                   |       | 110V AC           | 0.01A |
|                   |       | 220V AC           | 0.01A |

■ 固定孔尺寸

● 盤式

TPW □4/TPW □5

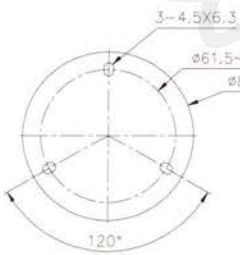

TPW □6

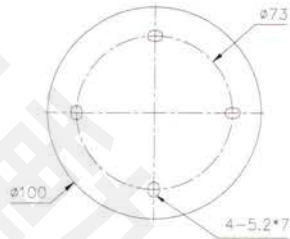

TPW □7

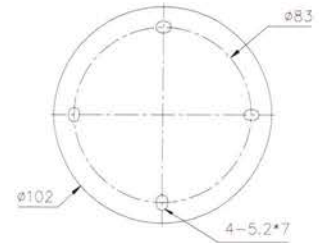

■ 固定孔尺寸

● 桿式腳架

使用於TPTL4

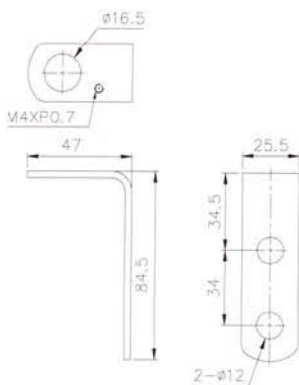

使用於TPT □6/TPT □7

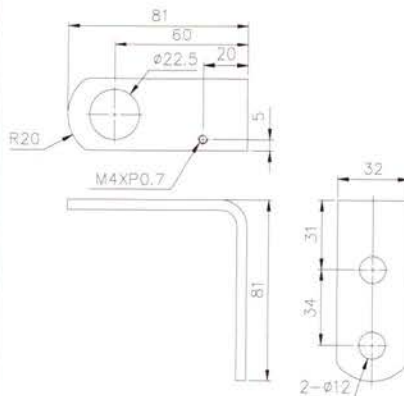

使用於TPTF4/TPTS4/TPTB4  
TPT □5

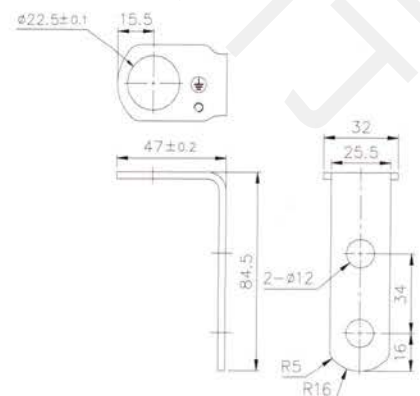



## ■ 固定孔尺寸

- 桿式腳座(選購件)

TPTL-S  
使用於TPSL4

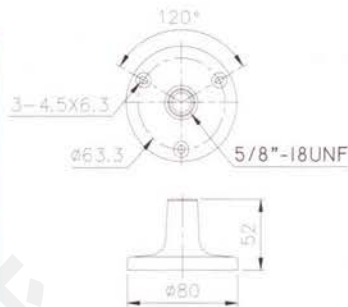
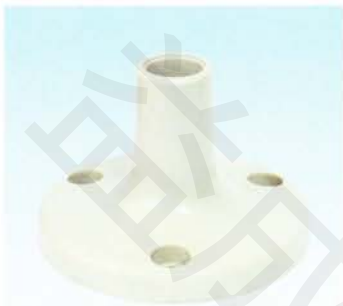

TPTL6-S  
使用於TPSS4/TPSF4/TPSB4  
TPS□5/TPS□6/TPS□7

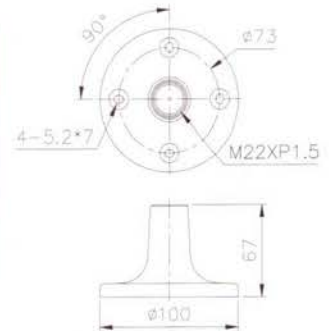

## ■ 固定孔尺寸

- 側式腳座(選購件)

- 可折式腳座(選購件)

TPTL6-A  
使用於TPA□4  
TPA□5/TPA□6/TPA□7

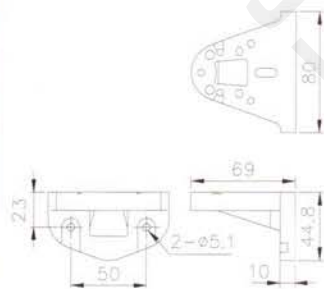

TPTL6-F (新型式專利, 圓形塑膠盤)  
使用於TPFS4/TPFF4/TPFB4  
TPF□5/TPF□6/TPF□7

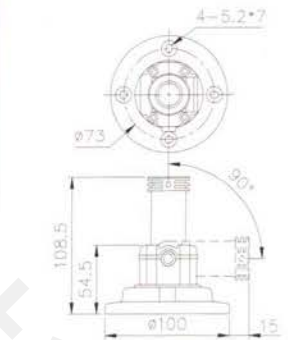

TPTL5-F (新型式專利)  
使用於TPFS4/TPFF4/TPFB4  
TPF□5/TPF□6/TPF□7

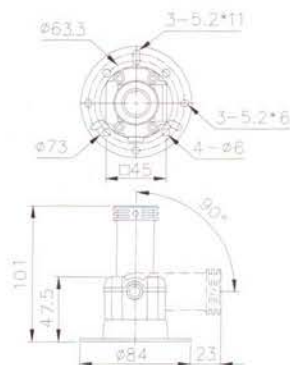

TPTL5-FS (新型式專利)  
使用於TPFS4/TPFF4/TPFB4  
TPF□5/TPF□6/TPF□7

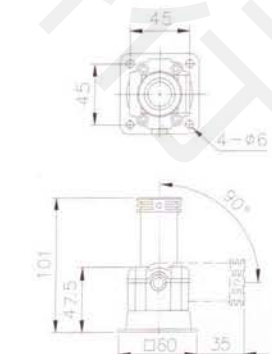



外觀和尺寸

TPTL4

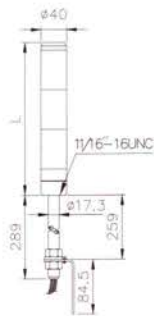

● TPTL4:

| 燈數 | L   |
|----|-----|
| 1  | 114 |
| 2  | 176 |
| 3  | 238 |
| 4  | 300 |
| 5  | 362 |

TPTF4/TPTS4/TPTB4

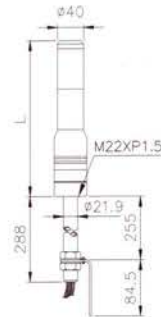

● TPTF4/TPTS4  
TPTB4:

| 燈數 | L   |
|----|-----|
| 1  | 177 |
| 2  | 239 |
| 3  | 301 |
| 4  | 363 |
| 5  | 425 |

TPWL4

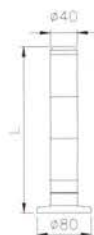

● TPWL4:

| 燈數 | L   |
|----|-----|
| 1  | 122 |
| 2  | 184 |
| 3  | 246 |
| 4  | 308 |
| 5  | 370 |

TPWF4/TPWS4/TPWB4

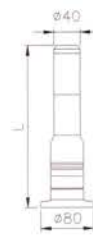

● TPWF4/TPWS4  
TPWB4:

| 燈數 | L   |
|----|-----|
| 1  | 183 |
| 2  | 245 |
| 3  | 307 |
| 4  | 369 |
| 5  | 431 |

## ■外觀和尺寸

### TPSL4



●TPSL4:

| 燈數 | L1  | L2   |
|----|-----|------|
| 1  | 114 | 短133 |
| 2  | 176 | 長298 |
| 3  | 238 |      |
| 4  | 300 |      |
| 5  | 362 |      |

Technical drawing labels:  $\phi 40$ , L1, L2,  $\phi 17.3$ ,  $\phi 80$ , 1/16"-16UNC

### TPSF4/TPSS4/TPSB4



●TPSF4/TPSS4  
TPSB4:

| 燈數 | L1  | L2   |
|----|-----|------|
| 1  | 177 | 短161 |
| 2  | 239 | 長322 |
| 3  | 301 |      |
| 4  | 363 |      |
| 5  | 425 |      |

Technical drawing labels:  $\phi 40$ , L1, L2,  $\phi 21.9$ ,  $\phi 100$ , M2.2XP1.5

### TPFF4/TPFS4/TPFB4



●TPFF4/TPFS4  
TPFB4:

| 燈數 | L1  | L2   |
|----|-----|------|
| 1  | 177 | 短146 |
| 2  | 239 | 長296 |
| 3  | 301 |      |
| 4  | 363 |      |
| 5  | 425 |      |

Technical drawing labels:  $\phi 40$ , L1, L2,  $\phi 21.9$ , M2.2XP1.5, 圓形底座

### TPFQF4/TPFQS4/TPFQB4

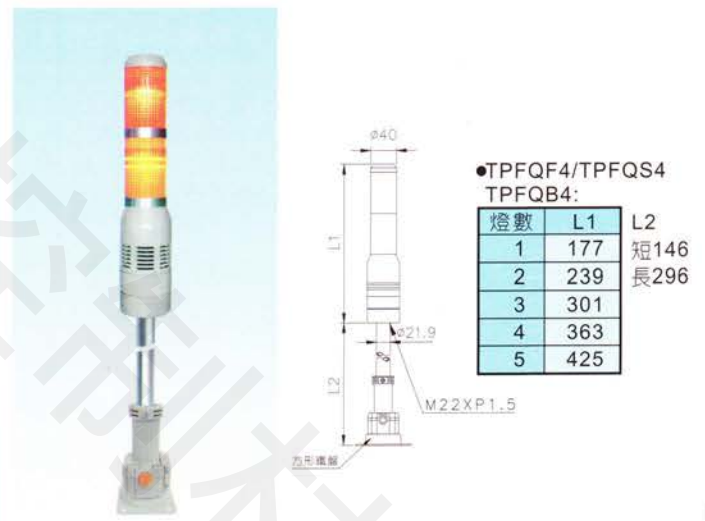

●TPFQF4/TPFQS4  
TPFQB4:

| 燈數 | L1  | L2   |
|----|-----|------|
| 1  | 177 | 短146 |
| 2  | 239 | 長296 |
| 3  | 301 |      |
| 4  | 363 |      |
| 5  | 425 |      |

Technical drawing labels:  $\phi 40$ , L1, L2,  $\phi 21.9$ , M2.2XP1.5, 方形底座

### TPAL4



●TPAL4:

| 燈數 | L   |
|----|-----|
| 1  | 114 |
| 2  | 176 |
| 3  | 238 |
| 4  | 300 |
| 5  | 362 |

Technical drawing labels:  $\phi 40$ , L, 44.8, 69

### TPAF4/TPAS4/TPAB4

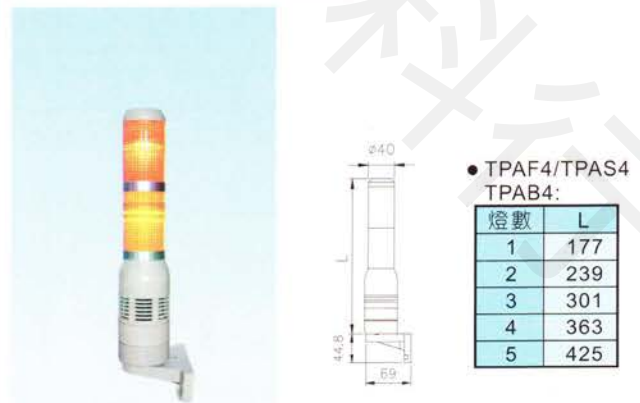

●TPAF4/TPAS4  
TPAB4:

| 燈數 | L   |
|----|-----|
| 1  | 177 |
| 2  | 239 |
| 3  | 301 |
| 4  | 363 |
| 5  | 425 |

Technical drawing labels:  $\phi 40$ , L, 44.8, 69



# tend 積層式警示燈

TPT/TPW

## ■外觀和尺寸

TPTL5

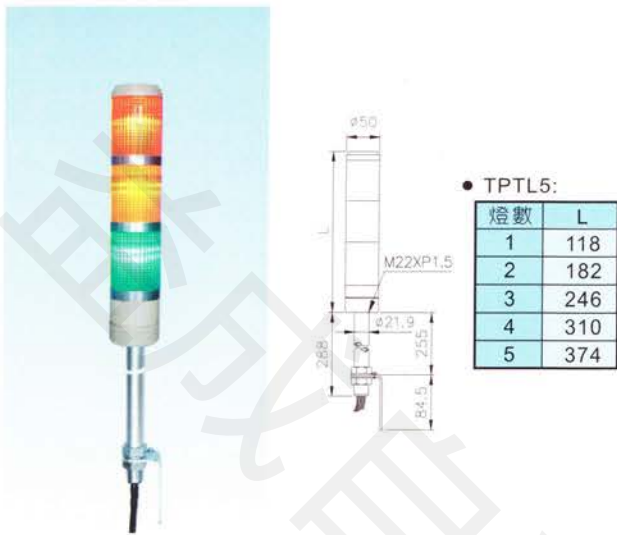

TPTF5/TPTS5/TPTB5

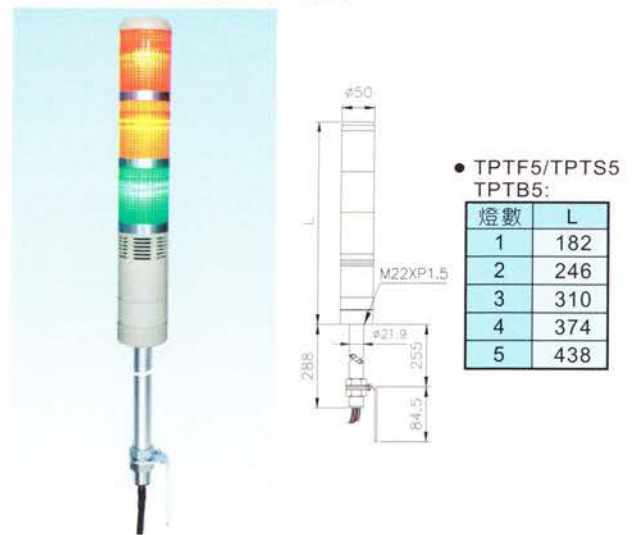

TPWL5

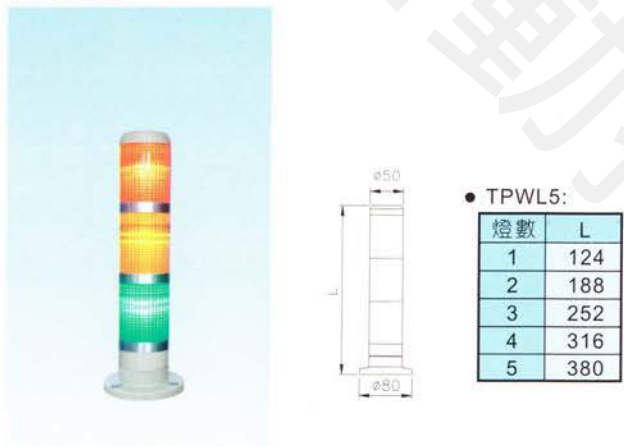

TPWF5/TPWS5/TPWB5



TPSL5



TPSF5/TPSS5/TPSB5



## ■外觀和尺寸

### TPFL5



● TPFL5:

| 燈數 | L1  | L2   |
|----|-----|------|
| 1  | 118 | 短146 |
| 2  | 182 | 長296 |
| 3  | 246 |      |
| 4  | 310 |      |
| 5  | 374 |      |

Technical drawing labels:  $\phi 50$ , L1, L2,  $\phi 21.9$ , M22XP1.5, 方形螺帽

### TPFQL5

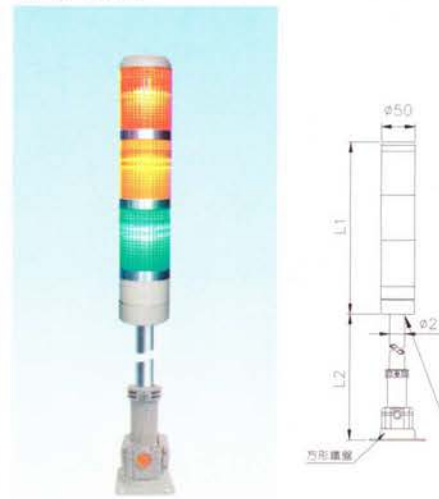

● TPFQL5:

| 燈數 | L1  | L2   |
|----|-----|------|
| 1  | 118 | 短146 |
| 2  | 182 | 長296 |
| 3  | 246 |      |
| 4  | 310 |      |
| 5  | 374 |      |

Technical drawing labels:  $\phi 50$ , L1, L2,  $\phi 21.9$ , M22XP1.5, 方形螺帽

### TPFF5/TPFS5/TPFB5



● TPFF5/TPFS5  
TPFB5:

| 燈數 | L1  | L2   |
|----|-----|------|
| 1  | 182 | 短146 |
| 2  | 246 | 長296 |
| 3  | 310 |      |
| 4  | 374 |      |
| 5  | 438 |      |

Technical drawing labels:  $\phi 50$ , L1, L2,  $\phi 21.9$ , M22XP1.5, 方形螺帽

### TPFQF5/TPFQS5/TPFQB5



● TPFQF5/TPFQS5  
TPFQB5:

| 燈數 | L1  | L2   |
|----|-----|------|
| 1  | 182 | 短146 |
| 2  | 246 | 長296 |
| 3  | 310 |      |
| 4  | 374 |      |
| 5  | 438 |      |

Technical drawing labels:  $\phi 50$ , L1, L2,  $\phi 21.9$ , M22XP1.5, 方形螺帽

### TPAL5



● TPAL5:

| 燈數 | L   |
|----|-----|
| 1  | 118 |
| 2  | 182 |
| 3  | 246 |
| 4  | 310 |
| 5  | 374 |

Technical drawing labels:  $\phi 50$ , L, 44.8, 69

### TPAF5/TPAS5/TPAB5



● TPAF5/TPAS5  
TPAB5:

| 燈數 | L   |
|----|-----|
| 1  | 182 |
| 2  | 246 |
| 3  | 310 |
| 4  | 374 |
| 5  | 438 |

Technical drawing labels:  $\phi 50$ , L, 44.8, 69

# tend 積層式警示燈

TPT/TPW

## ■外觀和尺寸

TPTL6



● TPTL6:

| 燈數 | L   |
|----|-----|
| 1  | 130 |
| 2  | 200 |
| 3  | 270 |
| 4  | 340 |
| 5  | 410 |

TPTF6/TPTS6/TPTB6

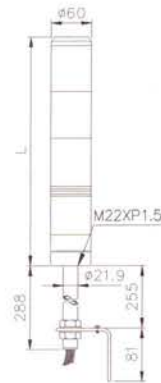

● TPTF6/TPTS6  
TPTB6:

| 燈數 | L   |
|----|-----|
| 1  | 200 |
| 2  | 270 |
| 3  | 340 |
| 4  | 410 |
| 5  | 480 |

TPWL6

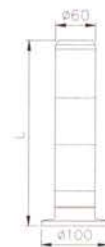

● TPWL6:

| 燈數 | L   |
|----|-----|
| 1  | 136 |
| 2  | 206 |
| 3  | 276 |
| 4  | 346 |
| 5  | 416 |

TPWF6/TPWS6/TPWB6



● TPWF6/TPWS6  
TPWB6:

| 燈數 | L   |
|----|-----|
| 1  | 206 |
| 2  | 276 |
| 3  | 346 |
| 4  | 416 |
| 5  | 486 |

TPSL6

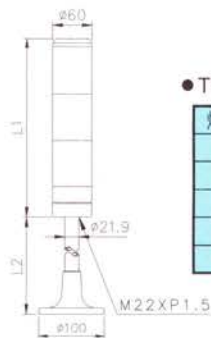

● TPSL6:

| 燈數 | L1  | L2   |
|----|-----|------|
| 1  | 130 | 短161 |
| 2  | 200 | 長322 |
| 3  | 270 |      |
| 4  | 340 |      |
| 5  | 410 |      |

TPSF6/TPSS6/TPSB6

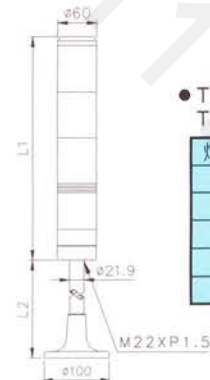

● TPSF6/TPSS6  
TPSB6:

| 燈數 | L1  | L2   |
|----|-----|------|
| 1  | 200 | 短161 |
| 2  | 270 | 長322 |
| 3  | 340 |      |
| 4  | 410 |      |
| 5  | 480 |      |



## ■外觀和尺寸

### TPFL6

● TPFL6:

| 燈數 | L1  | L2   |
|----|-----|------|
| 1  | 130 | 短146 |
| 2  | 200 | 長296 |
| 3  | 270 |      |
| 4  | 340 |      |
| 5  | 410 |      |

Technical drawing labels:  $\phi 60$ , L1, L2,  $\phi 21.9$ , M22XP1.5, 指示燈殼

### TPFQL6

● TPFQL6:

| 燈數 | L1  | L2   |
|----|-----|------|
| 1  | 130 | 短146 |
| 2  | 200 | 長296 |
| 3  | 270 |      |
| 4  | 340 |      |
| 5  | 410 |      |

Technical drawing labels:  $\phi 60$ , L1, L2,  $\phi 21.9$ , M22XP1.5, 指示燈殼

### TPFF6/TPFS6/TPFB6

● TPFF6/TPFS6  
TPFB6:

| 燈數 | L1  | L2   |
|----|-----|------|
| 1  | 200 | 短146 |
| 2  | 270 | 長296 |
| 3  | 340 |      |
| 4  | 410 |      |
| 5  | 480 |      |

Technical drawing labels:  $\phi 60$ , L1, L2,  $\phi 21.9$ , M22XP1.5, 指示燈殼

### TPFQF6/TPFQS6/TPFQB6

● TPFQF6/TPFQS6  
TPFQB6:

| 燈數 | L1  | L2   |
|----|-----|------|
| 1  | 200 | 短146 |
| 2  | 270 | 長296 |
| 3  | 340 |      |
| 4  | 410 |      |
| 5  | 480 |      |

Technical drawing labels:  $\phi 60$ , L1, L2,  $\phi 21.9$ , M22XP1.5, 指示燈殼

### TPAL6

● TPAL6:

| 燈數 | L   |
|----|-----|
| 1  | 130 |
| 2  | 200 |
| 3  | 270 |
| 4  | 340 |
| 5  | 410 |

Technical drawing labels:  $\phi 60$ , L, 44.8, 69

### TPAF6/TPAS6/TPAB6

● TPAF6/TPAS6  
TPAB6:

| 燈數 | L   |
|----|-----|
| 1  | 200 |
| 2  | 270 |
| 3  | 340 |
| 4  | 410 |
| 5  | 480 |

Technical drawing labels:  $\phi 60$ , L, 44.8, 69

# tend 積層式警示燈

TPT/TPW

## ■外觀和尺寸

TPTL7

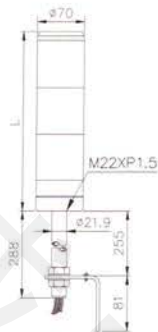

● TPTL7:

| 燈數 | L   |
|----|-----|
| 1  | 130 |
| 2  | 200 |
| 3  | 270 |
| 4  | 340 |
| 5  | 410 |

TPTF7/TPTS7/TPTB7

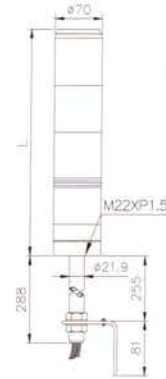

● TPTF7/TPTS7  
TPTB7:

| 燈數 | L   |
|----|-----|
| 1  | 200 |
| 2  | 270 |
| 3  | 340 |
| 4  | 410 |
| 5  | 480 |

TPWL7

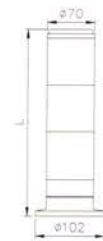

● TPWL7:

| 燈數 | L   |
|----|-----|
| 1  | 136 |
| 2  | 206 |
| 3  | 276 |
| 4  | 346 |
| 5  | 416 |

TPWF7/TPWS7/TPWB7



● TPWF7/TPWS7  
TPWB7:

| 燈數 | L   |
|----|-----|
| 1  | 206 |
| 2  | 276 |
| 3  | 346 |
| 4  | 416 |
| 5  | 486 |

TPSL7

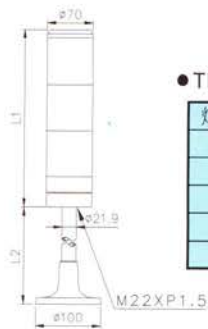

● TPSL7:

| 燈數 | L1  | L2   |
|----|-----|------|
| 1  | 130 | 短161 |
| 2  | 200 | 長322 |
| 3  | 270 |      |
| 4  | 340 |      |
| 5  | 410 |      |

TPSF7/TPSS7/TPSB

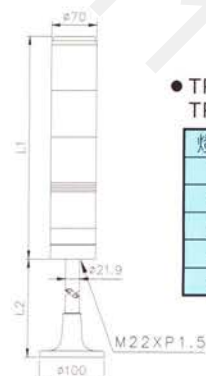

● TPSF7/TPSS7  
TPSB7:

| 燈數 | L1  | L2   |
|----|-----|------|
| 1  | 200 | 短161 |
| 2  | 270 | 長322 |
| 3  | 340 |      |
| 4  | 410 |      |
| 5  | 480 |      |

## ■外觀和尺寸

### TPFL7



### TPFQL7



### TPFF7/TPFS7/TPFB7



### TPFQF7/TPFQS7/TPFQB7



### TPAL7

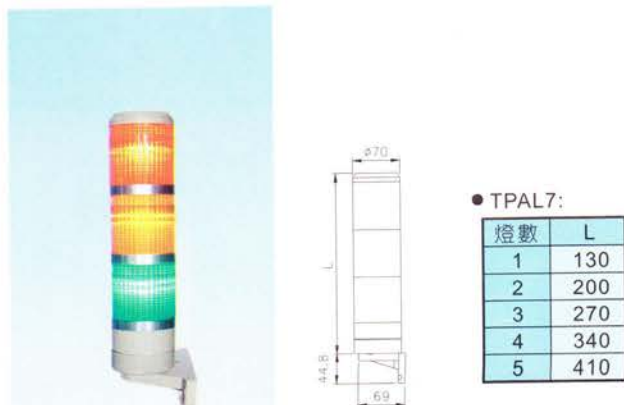

### TPAF7/TPAS7/TPAB7





■ 接線圖 (DC電壓, 電源線上標示正負極)

標準型

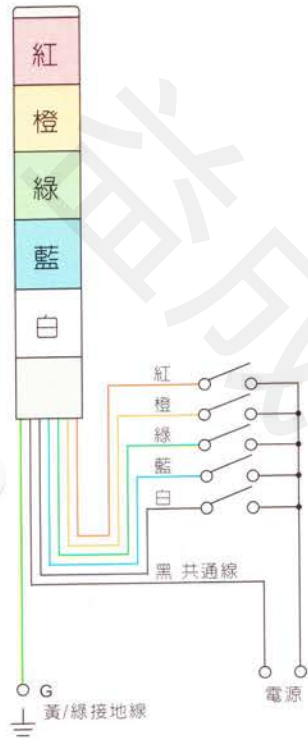

閃光型

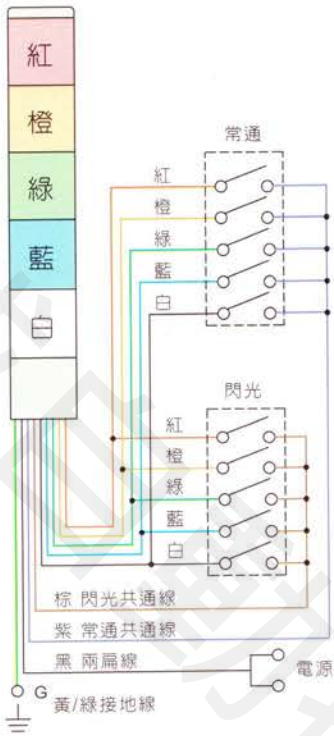

蜂鳴型

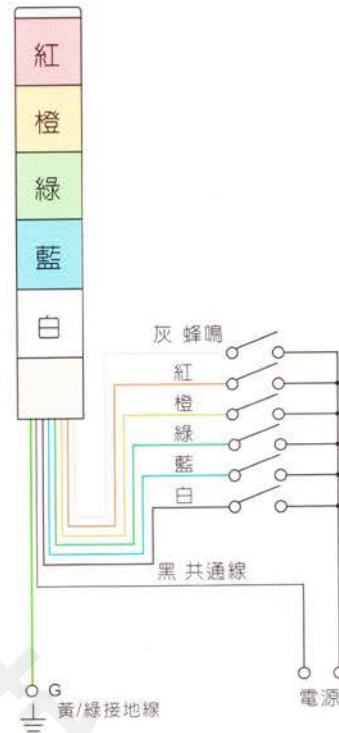

閃光蜂鳴型

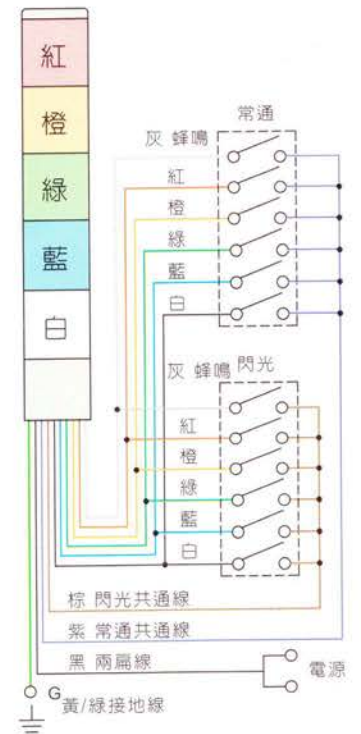

## ■ 特性

- 天得積層式警示燈可裝設於各種機械,以燈光及警鳴聲警示各種突發狀況,可依客戶不同的需求訂製適用的型式及規格。
- 內含彈簧緩衝及抗震設計,可大幅降低燈泡因機台劇烈的震動而損壞的機率。
- 接線自由性高,燈泡的閃滅或常亮及蜂鳴器的鳴聲為間歇或長鳴皆可自由配線改變。
- 鎢絲燈泡及LED燈泡燈座同為BA15S可自由互換。
- 含蜂鳴器的機種,其蜂鳴器音量約為90DB/30cm。

## ■ 型號說明

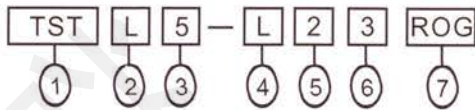

| 項次     | 代號   | 說明          |
|--------|------|-------------|
| 1.固定方式 | TST  | 方型桿式        |
|        | TSW  | 方型直附式       |
|        | TSF  | 方型可折式(圓形鐵盤) |
|        | TSFQ | 方型可折式(方形鐵盤) |
|        | TSS  | 桿盤式         |
| 2.功能   | L    | 標準型         |
|        | F    | 閃光型         |
|        | S    | 閃光蜂鳴型       |
|        | B    | 蜂鳴型         |
| 3.外徑大小 | 5    | 50mmx50mm   |

| 項次        | 代號  | 說明                               |
|-----------|-----|----------------------------------|
| 4.燈泡總類    | 空白  | 鎢絲燈泡                             |
|           | L   | LED                              |
| 5.使用電壓    | 1   | 110VAC                           |
|           | 2   | 220VAC                           |
|           | 7   | 24VAC/DC                         |
|           | 9   | 12VAC/DC                         |
| 6.燈數      | 1~5 | 1~5                              |
| 7.燈殼顏色    | R   | 紅                                |
|           | O   | 橙                                |
|           | G   | 綠                                |
|           | B   | 藍                                |
| 8.鋁管長(外露) | 空白  | 標準長, TST:288mm, TSF:43mm         |
|           | S   | 特殊長, TST:138mm<br>特殊長, TSF:193mm |

## ■ 外觀和尺寸

### TSTL

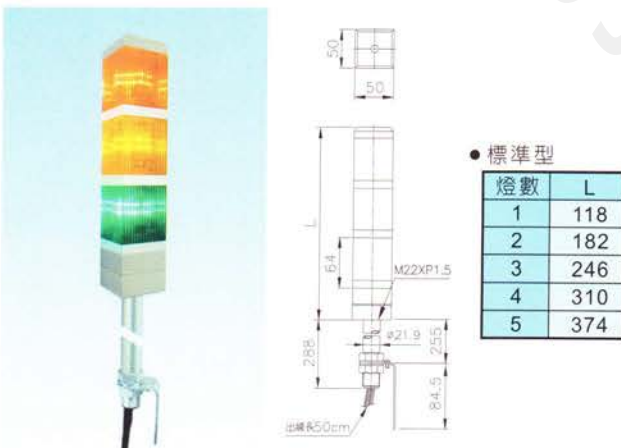

### TSTF/TSTS/TSTB

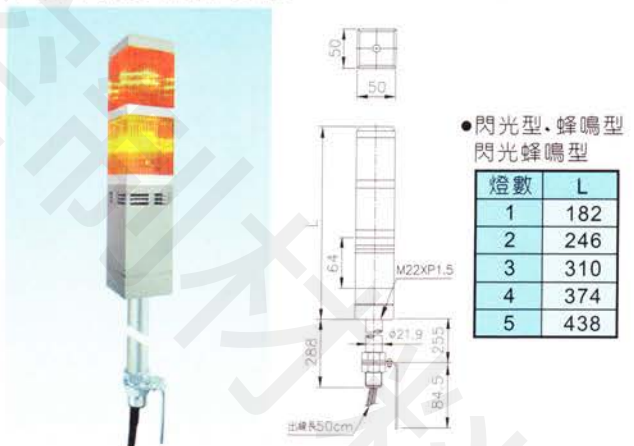

### TSSL

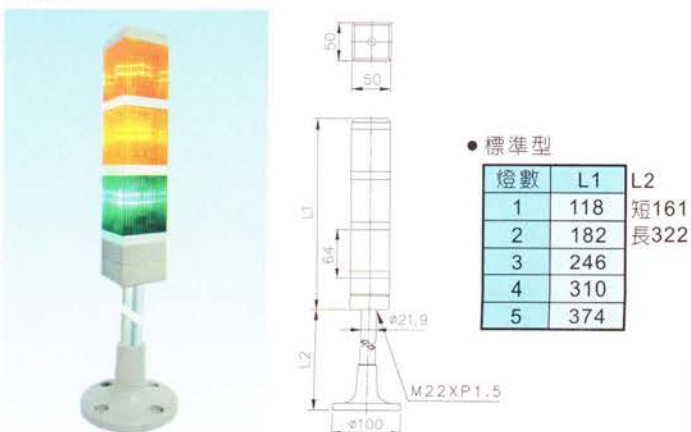

### TSSF/TSSS/TSSB



# tend 積層式警示燈

TPT/TPW

## ■外觀和尺寸

### TSFL

●標準型

| 燈數 | L1  | L2   |
|----|-----|------|
| 1  | 118 | 短146 |
| 2  | 182 | 長296 |
| 3  | 246 |      |
| 4  | 310 |      |
| 5  | 374 |      |

### TSFQL

●標準型

| 燈數 | L1  | L2   |
|----|-----|------|
| 1  | 118 | 短146 |
| 2  | 182 | 長296 |
| 3  | 246 |      |
| 4  | 310 |      |
| 5  | 374 |      |

### TSFF/TSFS/TSFB

●閃光型、蜂鳴型  
閃光蜂鳴型

| 燈數 | L1  | L2   |
|----|-----|------|
| 1  | 182 | 短146 |
| 2  | 246 | 長296 |
| 3  | 310 |      |
| 4  | 374 |      |
| 5  | 438 |      |

### TSFQF/TSFQS/TSFQB

●閃光型、蜂鳴型  
閃光蜂鳴型

| 燈數 | L1  | L2   |
|----|-----|------|
| 1  | 182 | 短146 |
| 2  | 246 | 長296 |
| 3  | 310 |      |
| 4  | 374 |      |
| 5  | 438 |      |

### TSWL

●標準型

| 燈數 | L   |
|----|-----|
| 1  | 118 |
| 2  | 182 |
| 3  | 246 |
| 4  | 310 |
| 5  | 374 |

### TSWF/TSWS/TSWB

●閃光型、蜂鳴型  
閃光蜂鳴型

| 燈數 | L   |
|----|-----|
| 1  | 182 |
| 2  | 246 |
| 3  | 310 |
| 4  | 374 |
| 5  | 438 |



## ■ 特性

- 此系列警示燈主要特點為單層多色, 可降低總高度, 有紅, 橙, 綠, 藍四種顏色, 以供選擇。
- 旋轉轉速為180轉/分, 閃光頻率為60次/分。
- 蜂鳴聲為間歇式時, 串接旋轉線時, 頻率為180次/分, 串接閃光線時, 頻率為60次/分, 音量為80db/1m以上。

## ■ 型號說明

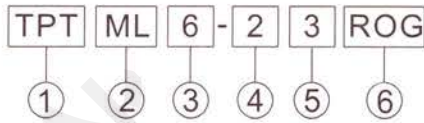

| 項次      | 代號    | 說明             |
|---------|-------|----------------|
| 1. 固定方式 | TPT   | 桿式             |
|         | TPW   | 盤式             |
|         | TPF   | 可折式(圓形鐵盤)      |
|         | TPFQ  | 可折式(方形鐵盤)      |
|         | TPA   | 側掛式            |
|         | TPS   | 桿盤式            |
|         | 2. 功能 | ML             |
| MF      |       | 常亮, 閃光         |
| MB      |       | 常亮, 蜂鳴         |
| MS      |       | 常亮, 閃光, 蜂鳴     |
| RF      |       | 旋轉, 常亮, 閃光     |
| RS      |       | 旋轉, 常亮, 閃光, 蜂鳴 |

| 項次      | 代號  | 說明          |
|---------|-----|-------------|
| 3. 燈殼外徑 | 5   | Ø50mm (研發中) |
|         | 6   | Ø60mm       |
| 4. 使用電壓 | 1   | 110VAC      |
|         | 2   | 220VAC      |
|         | 7   | 24VAC/DC    |
|         | 9   | 12VAC/DC    |
| 5. 燈色數目 | 2~4 | 2~4         |
| 6. 燈顏色  | R   | 紅           |
|         | O   | 橙           |
|         | G   | 綠           |
|         | B   | 藍           |

## ■ 外觀和尺寸

### TPTM/TPTR

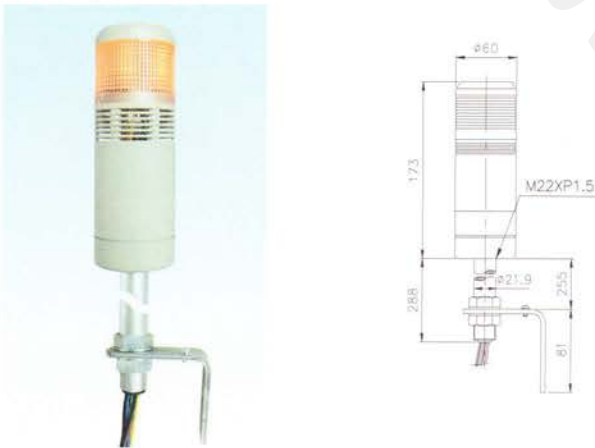

### TPWM/TPWR



### TPSM/TPSR



### TPFM/TPFR



# tend 一層多色警示燈

TPTM/R

## ■ 外觀和尺寸

TPFQM/TPFQR



TPAM/TPAR



## ■ 接線圖 (DC電壓, 電源線上標示正負極)

標準型 (ML)

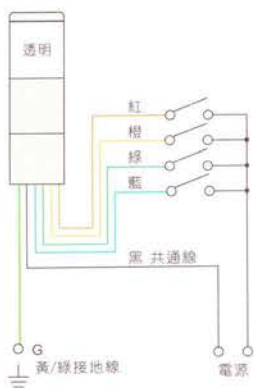

閃光型 (MF)

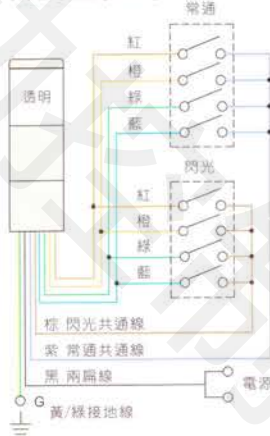

蜂鳴型 (MB)

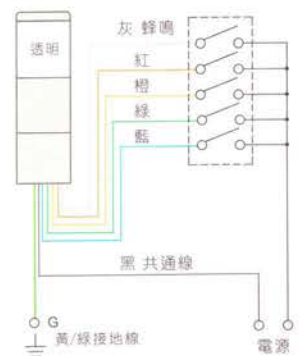

閃光蜂鳴型 (MS)

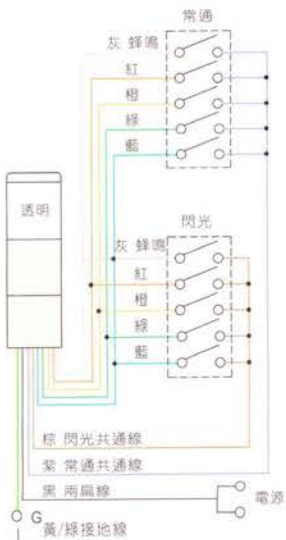

旋轉閃光型 (RF)

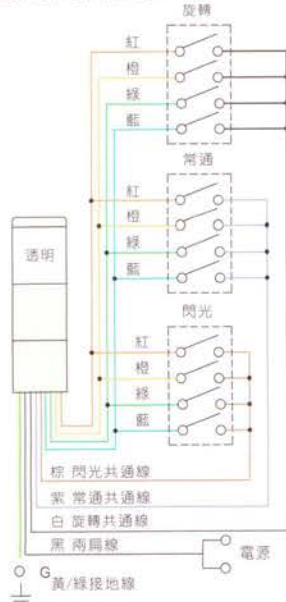

旋轉閃光  
蜂鳴型 (RS)

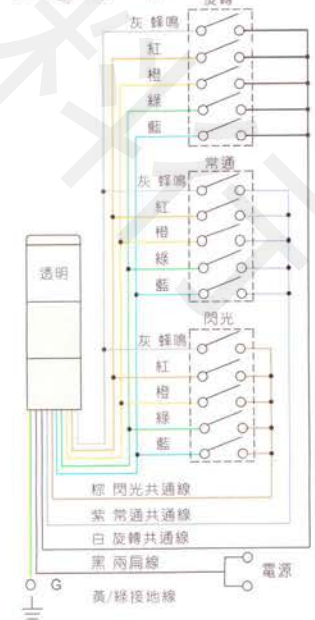

註:紅,橙,綠,藍的色燈線與蜂鳴線(灰),只跟接其中一條功能線

## ■ 特性

- 此系列警示燈主要特點為高度輕薄,透明燈殼可顯示紅,橙,綠,三種顏色。
- LED燈泡,壽命50,000小時以上。
- 蜂鳴聲為間歇式,音量為80db/1m以上,閃光頻率為60次/分。
- 防護等級:標準型&閃光型為IP53,蜂鳴型&閃光蜂鳴型為IP50。

## ■ 型號說明

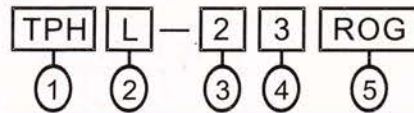

| 項次     | 代號               | 說明                                       |
|--------|------------------|--|
| 1.型式   | TPH              | 壁掛式警示燈                                   |
| 2.功能   | L<br>F<br>B<br>S | 標準型<br>閃光型<br>蜂鳴型<br>閃光蜂鳴型               |
| 3.電壓   | 1<br>2<br>7<br>9 | 110VAC<br>220VAC<br>24VAC/DC<br>12VAC/DC |
| 4.燈色數目 | 1~3              | 1~3                                      |
| 5.燈顏色  | R<br>O<br>G<br>B | 紅<br>橙<br>綠<br>藍                         |

## ■ 外觀和尺寸

TPHL/TPHF



TPHB/TPHS



## ■ 接線圖 (DC電壓, 電源線上標示正負極)

標準型

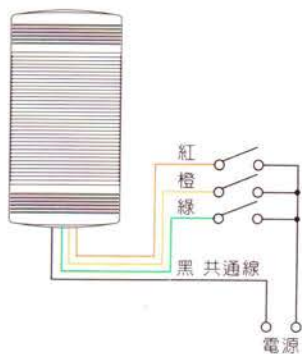

閃光型

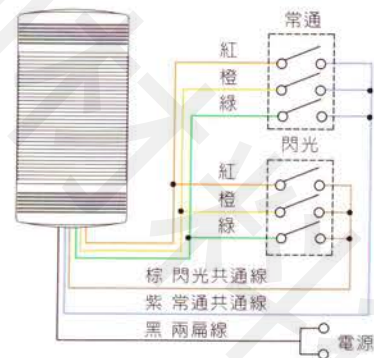

蜂鳴型

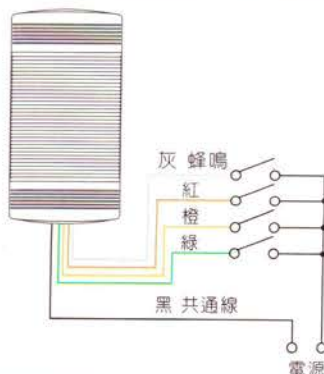

閃光蜂鳴型

