

## 按键面板

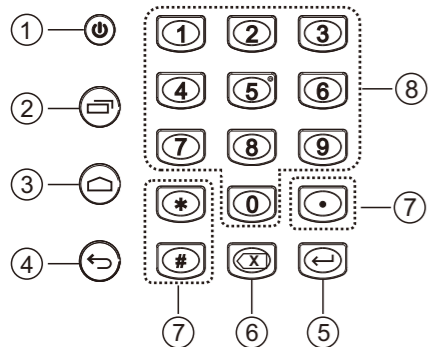

## 按键定义

1	电源	电源开/关
2	Cache	菜单键
3	Home	返回待机主界面
4	Back	返回前一操作界面
5	确认	确认键
6	删除	删除键
7	字符键	Punctuation Mark
8	数字键	Alpha-numeric Keypad

6

## 移动网络设置

开机后，点击设置—更多，如图所示，如果有“移动网络”项，说明已经找到SIM卡。



点击移动网络—进入移动网络设置界面，在已启用数据流量后端方框内选中打勾，即可打开SIM卡数据网络开关。观察右下角移动数据信号图标，当在信号格上有G或者3G图样时表示，移动数据已启用。如下图：

7



注意：终端在打开wifi的情况下，会优先使用wifi作为数据传输，若要使用移动网络请先将wifi关闭。如图：

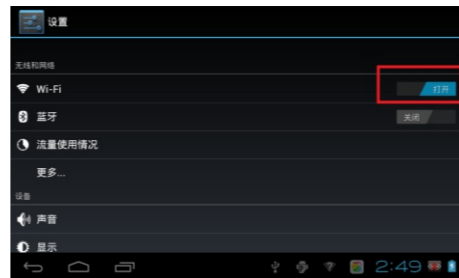

8

配件清单			
编号	名称	数量	单位
1	主设备	1	个
2	电源适配器	1	个
3	电池	1	个
4	说明书	1	本
5	热敏打印纸	1	卷
6	天线	1	根

请确认所有的附件都在包装盒里面。

注意：本终端须由维修人员/专业技术人员安装。

如果您有任何问题，请联系我们：0757-66866898。

9

# Telpo

## 智能POS终端 产品说明书

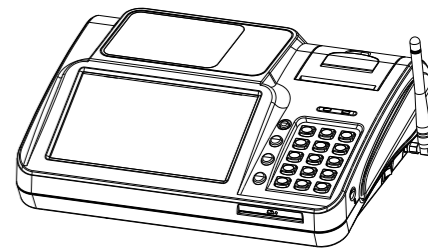

## 规格书

项目	配置描述
CPU	A8/A9. 1.2GHz
内存	8GB FLASH. 1GB RAM
操作系统	Android 4.0以上
显示屏	7寸, TFT LCD显示屏, 带背光, 800 × 480像素/1024 × 680 (可选)
打印机	高速静音热敏打印机, 打印速度18行/秒, 纸宽: 58mm
键盘	13个数字键盘, 6个功能键
存储卡	TF卡, 最大可扩展至32GB
磁条读卡器 (可选)	可读取1、2、3磁道, 双向刷卡
接触式读卡器 (可选)	符合ISO7816标准
非接触式读卡器 (可选)	符合ISO14443 Type A/B、ISO 18092、Mifare标准
摄像头	500万像素, 带LED背光辅助, 焦距固定
内置摄像头 (可选)	500万像素
指模模块 (可选)	支持BMP, WSQ图片格式输出
蜂鸣器	按键音、确认音、失败音、低电报警音等
数字音像	内置音像合成器及喇叭
指示灯	LED, 2个
SAM	2个SAM卡槽, 符合ISO7816标准
SIM	2个SIM卡槽
无线通信接口	GPRS/CDMA 1X/ CDMA 2000/WCDMA/ TD-SCDMA/ WIFI/ LTE/BT (可选)
有线通信接口	Ethernet
外部接口	2个USB / 1个MINI USB / 1个RJ11 / 1个R45 / 1个PS2 / 1个DB9 / 1个电源接口

无线路由 (可选)	网络标准: IEEE802.11b/g/n; 传输速率: 150Mbps
电源	输入: 100-240V AC, 50Hz/ 60Hz, 1A; 输出: 12V DC, 2A
电池	聚合物锂电池, 7.4V, 2200mAh
尺寸	290mm × 219mm × 85mm
颜色	深灰色, 深黄色 (可选)

### 开机

1. 打开硬开关

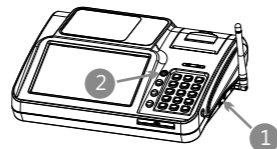

### 打印纸安装

1. 打开打印纸盖
2. 将打印纸卷放入打印纸仓内



3. 确认打印纸安装在正确位置, 确认后关闭打印纸盖
4. 安装完成

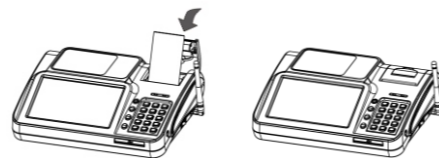

### SIM卡安装

1. 打开电池盖, 将会看到SIM卡槽

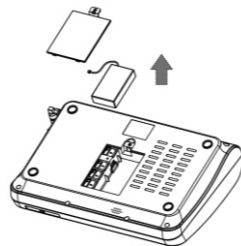

2. 将SIM卡放入SIM卡槽, 请确保卡的方向正确

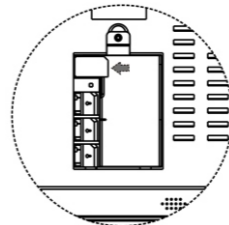

### TF卡安装

- 将TF卡插入下方所示的位置



### 电池安装

1. 打开电池盖放入电池, 请按照正确方向插入电池端口, 同时电池线朝上放置

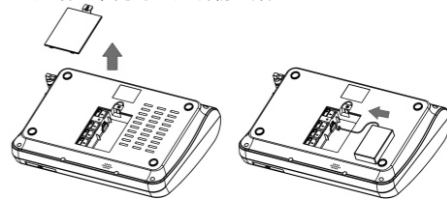

2. 扣上电池盖, 安装完成

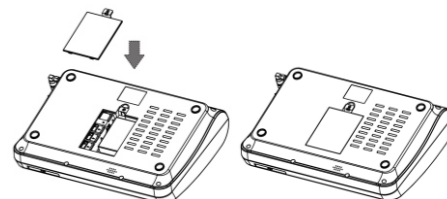

- 1) 注意: 用错误型号电池更换会有爆炸危险
- 2) 注意: 不要将废弃的电池扔进一般生活垃圾中, 应在指定的地方按照规定的方法处理

1

2

3

4

5