

DEEBOT

地宝7系立体清洁产品说明书

DEEBOT7S-3D Series Instruction Manual

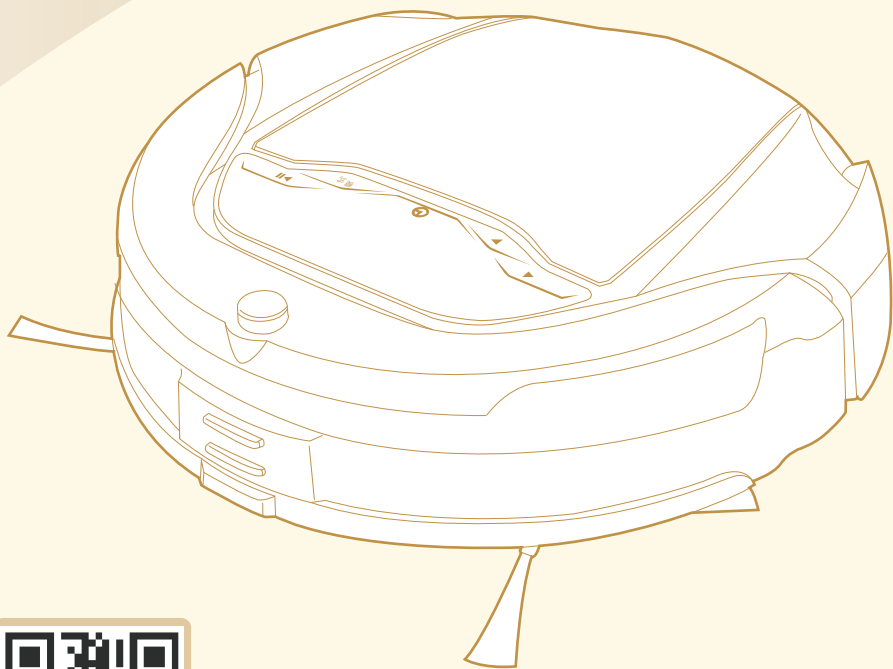

科沃斯官网

衷心感谢您购买科沃斯产品。使用前请仔细阅读本说明书，并妥善保管以备日后参考。

ECOVACS
科 沃 斯
智生活 享人生
Live Smart. Enjoy Life.

目 录

1. 安全说明.....	3
1.1 使用安全.....	3
1.2 关于电源.....	3
1.3 适用范围.....	4
1.4 清扫前注意事项.....	4
2. 产品组成.....	5
2.1 技术参数.....	5
2.2 部件名称.....	5
2.3 显示屏与控制面板.....	7
2.4 遥控器.....	7
2.5 虚拟墙.....	8
3. 产品使用.....	9
3.1 主机充电.....	9
3.2 开机、暂停、关机.....	10
3.3 模式选择.....	10
3.4 定时预约.....	11
3.5 报警提示.....	12
3.6 自动倒灰.....	13
3.7 手持式吸尘器.....	13
4. 产品保养.....	15
4.1 主机及充电座.....	15
4.2 滚刷、边刷及驱动轮.....	15
4.3 尘盒与过滤棉.....	16
4.4 灰尘传感器与下视传感器.....	16
4.5 手持式吸尘器的尘桶.....	17
5. 故障排除.....	18

1. 安全说明

1.1 使用安全



- 不符本书指引的任何操作都可能损坏产品，甚至造成人身伤害。

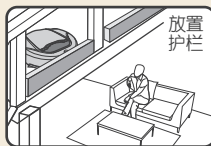

严禁在无防护栏的悬空环境使用产品，如天台、楼梯、复式房屋等。



- 为安全起见，本产品需由身心健康者或具备相关知识经验者操作。

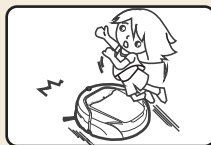

- 当产品在工作时，请照看好您的家人及宠物，防止发生跌绊等伤害。



- 主机和充电设备都应远离水火，以防触电和产品损坏。



- 产品故障时，切勿自行维修，请致电本公司售后部门以获取帮助。

1.2 关于电源

- 务必使用原厂专配的可充电电池与充电设备。
- 按照充电座铭牌标识的电源电压为主机充电。
- 小心保护电源线，避免拉拽、扭曲。
- 若长期不用充电座，应将电源插头拔离插座。
- 废旧电池的处理请遵循当地环保条例，送至规定回收点。

1.3 适用范围

- 主机适用于住宅内干燥平坦地面，如地板、瓷砖、地毯等。

不适用环境：

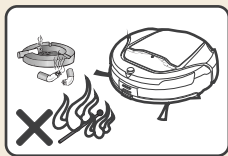

潮湿或存有易燃体的环境。

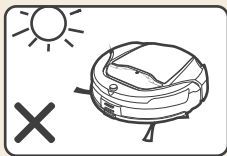

室外、商场及工业场所。



极热或极冷的环境。

不可吸取：

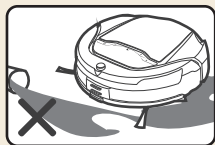

- 所有液体，如水、清洁液等。

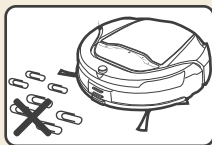

- 尖锐物体，如别针、碎玻璃等。

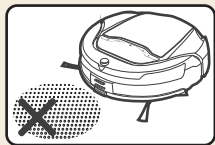

- 粉末状垃圾，如石灰粉、腻子粉等，吸取后可能堵塞滤网，甚至烧毁电机。

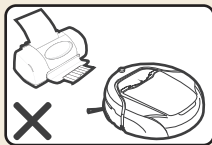

- 易燃品，如汽油、烟蒂、打印机色粉等，吸取后可能引起火灾。

1.4 清扫前注意事项

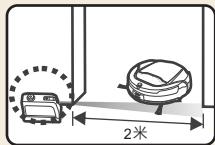

- 若有不需清扫区域，可放置虚拟墙将其隔断。（请参考 2.5【虚拟墙】）

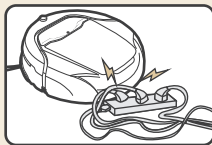

- 散落地面的电线等杂物可能绊住或缠绕产品，使用前务必移除。

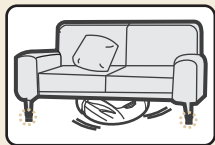

- 家具底部不足10厘米的空隙可能卡住产品，若需清扫可垫高家具。

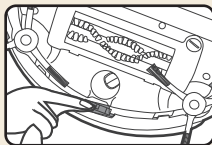

- 确认尘盒、滚刷和边刷都已安装到位，下视及灰尘传感器已擦拭干净。

2. 产品组成

2.1 技术参数

主机型号	770/790……	充电座型号	CH1313/CH1359……
工作电压 (V)	12	额定输入电压 (V)	220~
额定电压 (V)	30	额定输出电压 (V)	14.5
遥控器		额定输出电流 (A)	0.75
输入电压 (V)	3	额定频率 (Hz)	50
遥控器		额定功率 (W)	20
输入电压 (V)	3		
手持式吸尘器型号	CH1313/CH1359……		
额定输入电压 (V)	220~		220~
额定功率 (W)	500		400
额定频率 (Hz)	50		50

* 因产品持续改善需要，本公司保留对产品进行的任何技术、设计变更权利，解释权归本公司所有。

2.2 部件名称

主机

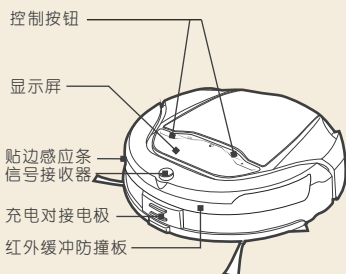

机器前视图

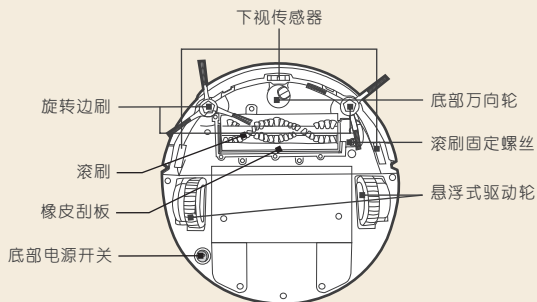

机器底视图

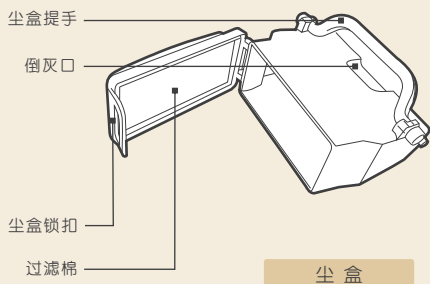
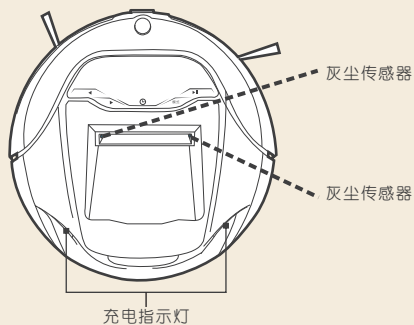

尘盒

充电座

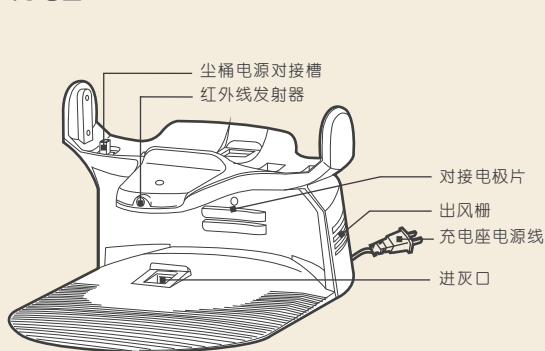

充电座正视图

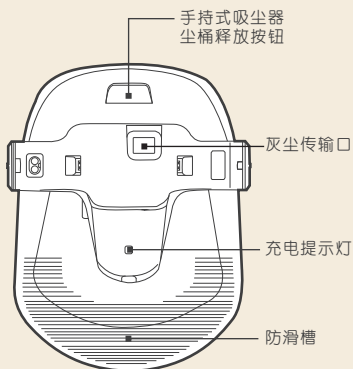

充电座顶视图

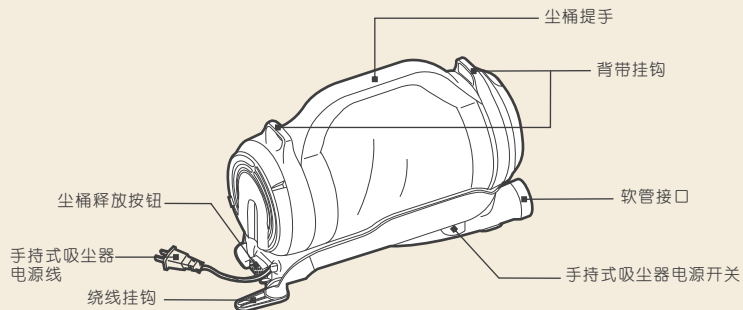

手持式吸尘器

2.3 显示屏与控制面板

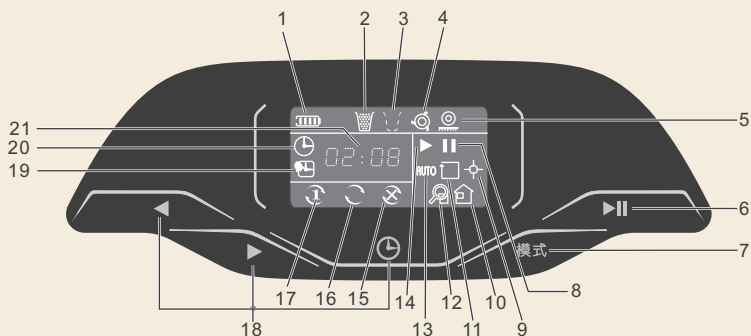

- | | | |
|------------|------------|--------------|
| 1. 电量显示 | 8. 暂停状态指示 | 15. 取消定时清扫 |
| 2. 尘盒清理 | 9. 定点模式 | 16. 持续定时清扫 |
| 3. 提示缺尘盒提示 | 10. 返回充电模式 | 17. 一次定时清扫 |
| 4. 产品被困提示 | 11. 沿边模式 | 18. 预约定时调整键 |
| 5. 驱动轮悬空提示 | 12. 精扫模式 | 19. 定时清扫时间状态 |
| 6. 工作/暂停键 | 13. 自动模式 | 20. 当前时间设置状态 |
| 7. 模式选择键 | 14. 工作状态指示 | 21. 时间显示 |

2.4 遥控器

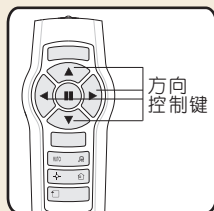

- ① 暂停键：启动或者暂停主机。
- ⬇️ 方向键：向前、向后、左转、右转——控制主机向任意方向行进。
- ⬇️ 模式选择键：根据地面的状况，选择不同的清洁模式。（请参考3.3【模式选择】）。

注意事项

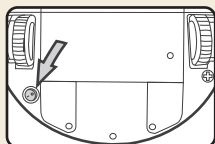

- 操作前请确认遥控器电池已正确安装，主机底部电源开关已打开。

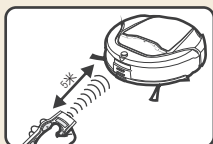

- 遥控操作需对准主机信号接收器，有效范围为5米之内。

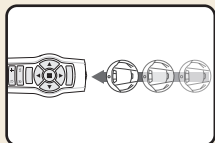

- 遥控对主机进行方向操控时，主机不执行清扫动作。

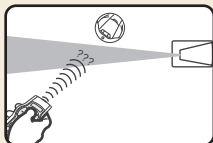

- 充电座或其他红外线发射源，可能干扰遥控信号。

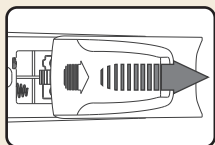

- 若长时间不使用遥控器，应取出电池以免漏液。

2.5 虚拟墙

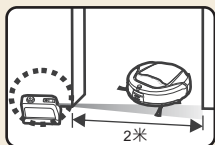

- 虚拟墙可放置在走廊、楼梯口等处，当主机自动清扫时，虚拟墙发射的红外光束可将其阻挡在指定区域之外。

* 您可按需配合使用多个虚拟墙。请联系我公司指定售后服务网点或登录官网 (www.ecovacs.com.cn) 订购。

虚拟墙的使用



- 使用前确认虚拟墙电池已正确安装。
- 打开虚拟墙电源开关，指示灯长亮表示已开启。
- 将虚拟墙印有ECOVACS标记的那面朝向需要阻断区域。
- 为避免因虚拟墙电量耗尽无法阻挡主机而造成的危险，请及时更换电池。

为节省电量，虚拟墙将在开启两个小时后自动关闭。因此每次主机工作前，都应确认虚拟墙已打开，指示灯长亮。

3. 产品使用

3.1 主机充电

充电座准备

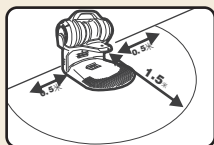

- 充电座应靠墙平坦放置于显眼位置，前方1.5米范围内勿放置物品。

三种方法充电

自动返回

- 主机工作时，能感知自身电量不足，随即启动【返回充电】模式，自动寻找充电座。

人工选择

- 通过遥控器或主机控制面板，您可随时指令，启动【返回充电】模式。

手动操作

- 打开主机底部电源开关，手动将其放至充电座，注意使它们的充电触点充分对接。

- 充电指示灯闪烁，表示主机开始充电。
- 充电完成后，指示灯熄灭。

注意事项

- 首次使用前，产品应先连续充电12小时以上。
- 充电前必须打开主机底部电源开关，否则无法充电。
- 产品待机时应保持充电状态，充满后其将转入小电流补充方式。
- 主机在充电座上时，请确保充电指示灯为闪烁状态。
- 若长期不使用本品，请取出主机电池妥善保存。

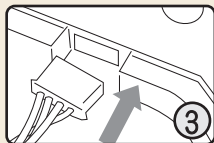
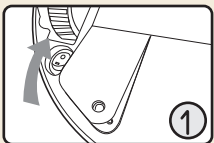

更换电池方法：①用螺丝刀卸下电池盖板的螺丝，移除电池盖板，取出电池。②将新电池按对应正负极插入，③将盖板装配好，安装完成。

电池深度放电或长期未使用时，其容量可能减小，建议激活。

激活电池方法：手动将主机放上充电座，充电三分钟后移出，重复该动作3次之后，正常充电3-5个小时。

3.2 开机、暂停、关机

开机

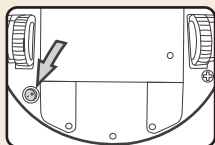

1、打开主机底部电源开关。

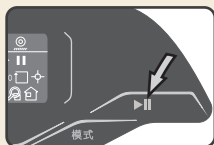

2、通过主机控制面板或遥控器，选择清扫模式后，按下启动/暂停键▶||，主机开始工作。

暂停

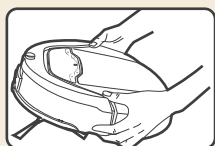

1、主机工作时，按下任意键，便可暂停工作。

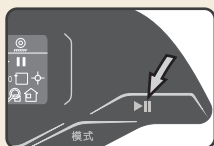

2、按下启动/暂停键▶||，主机恢复工作。

关机

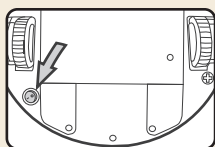

• 暂停工作后，关闭主机底部电源开关。
注：在主机不执行工作时，建议使其保持充电状态，无需关机。

3.3 模式选择

为适应不同地面状况，实现更为彻底的清扫，主机设有多种清扫模式，您可按需选择。

AUTO模式：最常用的模式，清扫覆盖面积最大。

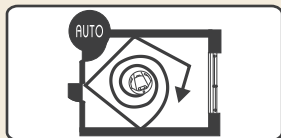
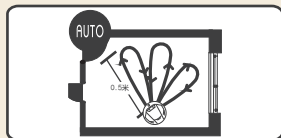
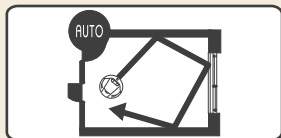

- 主机直线行进清扫，遇障碍物后改变方向。
- 主机清扫中，若感知灰尘量较多，它将自动以“扇形”或“螺旋形”路线清扫当前地面，之后再转回直线清扫。

 **精扫模式：** 清扫效果最佳的模式。

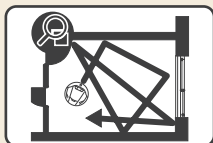

- 当主机以精扫模式工作时，灰尘感应灵敏度加大，清扫更细致。

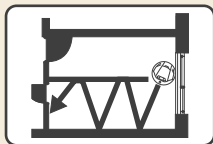
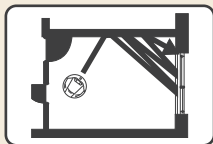

在精扫或AUTO模式清扫中，产品会针对小区域（如边角、狭窄过道等）进行“之”字形清扫后，再转回之前模式继续清扫。

 **沿边模式：** 针对室内的边角处进行清扫。

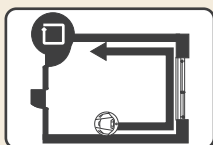

- 产品沿固定物体（如墙壁）周边进行清扫。

 **定点模式：** 处理地面上较为集中的垃圾。

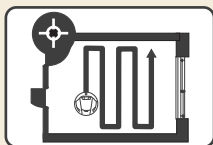







- 主机呈“之”字形自左向右，对您所指定的区域进行一次集中清扫。清扫完成后，产品将回到清扫起始点并发出提示音。

3.4 定时预约

预约清扫设定

第一次预约清扫设定

1. 长按时钟键  3秒后，定时标记  高亮，“小时”部分闪动。
2.  或  键调整“小时”，短按  确认，“分”部分闪动。用同样方法调整好“分”，按下  确认，设定完成。

举例：预约清扫设定若在下午12点08分，显示屏应为：





设定当前时间

1. 设定预约后，系统进入当前时间设定， 标记消失，“小时”数字闪动。
2. 设定当前时间完成后，系统进入清扫频率设定。

设定清扫频率/取消定时清扫

每按时钟键  一次，即按  →  →  顺序切换一次。

- ：仅在次日按预约时间清扫一次。
- ：今后每日按预约时间清扫一次。
- ：取消定时清扫功能。

3.5 报警提示

以下情况，产品将停止工作并发出提示音，同时充电指示灯闪烁，请根据显示屏上提示图标，排除故障。

图 标	故障原因	解决方法
	<ul style="list-style-type: none"> • 主机电量过低。 	<ul style="list-style-type: none"> • 手动将其放回充电座充电。
	<ul style="list-style-type: none"> • 尘盒中的灰量过多。 	<ul style="list-style-type: none"> • 清理尘盒。
	<ul style="list-style-type: none"> • 灰尘传感器蒙灰。 	<ul style="list-style-type: none"> • 擦拭灰尘传感器。
	<ul style="list-style-type: none"> • 尘盒未放入主机。 	<ul style="list-style-type: none"> • 正确放置尘盒。
	<ul style="list-style-type: none"> • 尘盒未安装到位。 	
	<ul style="list-style-type: none"> • 滚刷、边刷或驱动轮被垃圾缠绕。 	<ul style="list-style-type: none"> • 请参考【4.2 滚刷、边刷及驱动轮】。
	<ul style="list-style-type: none"> • 驱动轮悬空。 	<ul style="list-style-type: none"> • 将主机放至平坦地面。

3.6 自动倒灰

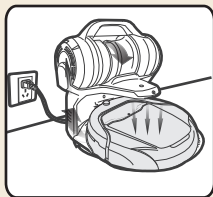

- 当主机“返回充电”成功对接充电座后，充电座上的手持式吸尘器将自动吸除主机尘盒内灰尘。

* 本功能约持续15秒，在此过程中，请勿取下手持式吸尘器，以免漏灰。

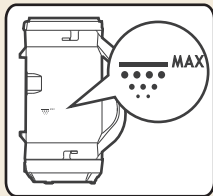

- 提示：手持式吸尘器能吸取主机尘盒内大部分垃圾，而潮湿的灰尘等仍会留在主机尘盒中，需您手动清理。

机身标示有MAX指示线，提醒您及时清理尘桶，确保最佳使用效果。

3.7 手持式吸尘器

使用手持式吸尘器，可实现对家中环境的立体清洁。

组装

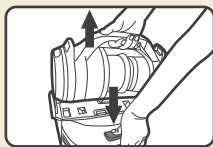

- 按下尘桶后方的释放按钮，垂直向上取出尘桶，以免漏灰。

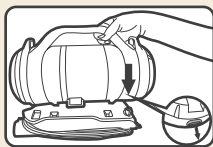

- 水平放置尘桶，将手持式面罩自下而上安装到尘桶上，注意上部电源卡槽的对接。

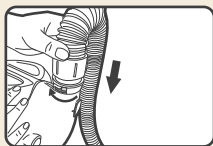



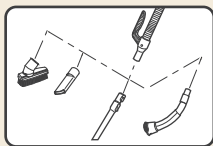

- 将软管安装到背带板接口，推到底部，旋至卡槽锁紧。



- 在软管接口选择安装金属伸缩管和刷头后，组装完成。

• 根据具体清洁需求，安装刷头

刷 头	用 途
  <p>家具刷 小方刷</p>	<ul style="list-style-type: none"> • 清理橱柜和房门等需要特别保护的表面。 • 清理软性材料的表面，如沙发等家具表面。 * 移除2合1小毛刷底部的刷毛部分，就可作为小方刷。
 <p>扁吸嘴</p>	<ul style="list-style-type: none"> • 清理狭小的空间、缝隙或不规则物体的表面等。
 <p>墙面/墙顶刷</p>	<ul style="list-style-type: none"> • 清理橱柜顶部或墙面、墙顶等。

• 安装金属伸缩管，可以加长吸尘器的清洁半径。

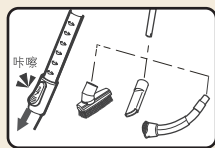

1. 推动伸缩管的调节按钮同时调节长度。
2. 放开按钮，听到“咔嚓”声，表示已锁定当前长度。
3. 再次推动调节按钮并调节伸缩管，即可收回。

• 使用背带，可使您更轻松安全的操作吸尘器。

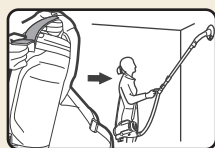

- 背带长度可根据个人需求调节。
- 背带的粘扣需贴合牢固，以防吸尘器掉落。

启动、关闭



- 按下机身面罩旁的电源开关，即可启动或关闭吸尘器。

4. 产品保养

4.1 主机与充电座

清洁主机

关闭底部电源开关

清洁充电座

拔出充电座电源插头

用水或中性洗涤剂浸润抹布，拧干后擦拭产品，切勿让水渗入产品内部。

4.2 滚刷、边刷及驱动轮

清理滚刷

建议每进行4、5个清扫循环后，对滚刷进行一次清洁。

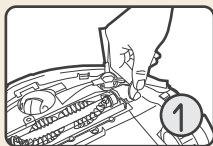

拧下固定框上的螺丝，取下固定框。

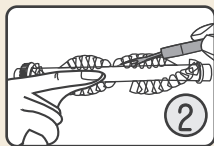

取出滚刷，用清理工具挑断缠绕滚刷的头发与细线。

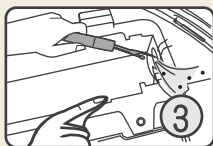

主机的滚刷空位和驱动轴承缝隙，用干布清洁。

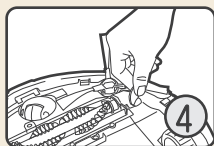

重新装回滚刷及固定框，拧上螺丝。

清理与更换边刷

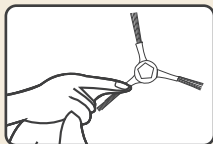

清理边刷，可将其直接向外拉出后用干布擦拭。

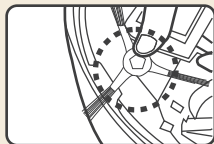

将边刷插入颜色对应的卡槽，按下“咔”一声，安装到位。

提示：

1. 边刷为易损耗部件。若有破损请及时更换，以保证主机清扫效率。
2. 安装边刷，其颜色应与卡槽颜色相同，否则边刷无法正常工作。

清理驱动器

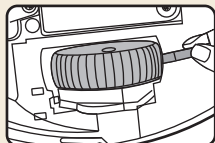

- 请定期用专配滚刷清理小工具除去驱动器上的污垢、毛发等。

4.3 尘盒与过滤棉

清理尘盒与过滤棉

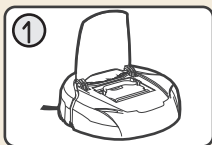

关闭主机底部电源开关，打开面盖。

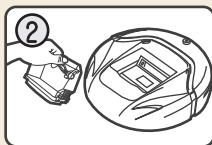

握住尘盒提手，向上取出，注意将倒灰口略微向上，以免漏灰。

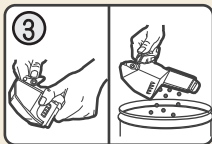

打开尘盒盖，取出过滤组件，打开支架，清洁或更换过滤棉。

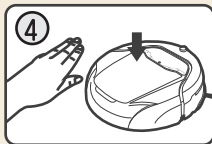

关闭尘盒底盖后放入主机，合上面盖。



若尘盒内灰尘过多，可在流水下冲洗尘盒与过滤棉。但将它们放入主机前，需在阳光下彻底干燥。

4.4 灰尘感应器与下视传感器

	下视传感器	灰尘传感器
位置	<p>主机底部</p>	<p>主机尘盒进灰口前部</p>

<p>作用</p>	<p>感知高度大于8厘米的地面落差。</p>	<p>感知吸入灰尘量的大小，从而使主机决定采用何种清扫方式更为有效。</p>
<p>清洁方法</p>	<p>1.关闭主机电源，清空尘盒垃圾。 2.将主机倒置平放在桌面上。 3.用全棉干布擦拭下视传感器。</p>	<p>1.关闭产品电源。 2.取出并清理尘盒。 3.用全棉干布擦拭灰尘传感器。</p>

4.5 手持式吸尘器的尘桶

- 若手持式吸尘器仅用于主机【自动倒灰】，建议每周清理尘桶。
- 若将手持式吸尘器用于家庭立体清洁，建议每次使用后都应清理尘桶。

清洁尘桶

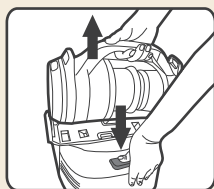

按下尘桶释放按钮，垂直向上取出尘桶，以免漏灰。

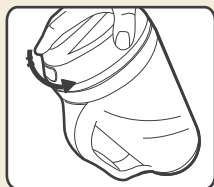

旋转尘桶顶盖，至“↓”标记对准外壳上的“G”标记，移除尘桶组件。
*下尘桶组件内含电机，不可水洗，用干棉布擦拭即可。

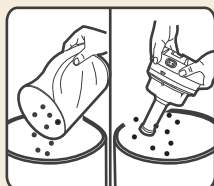

清洁尘桶内的灰尘。尘桶内壁可在流水下冲洗。

清洁过滤组件

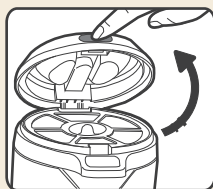

按住尘桶上盖的释放按钮，向上打开上盖，取出过滤组件。

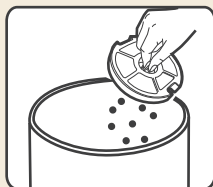

取出过滤海绵，轻轻敲打过滤组件及海绵，去除灰尘。

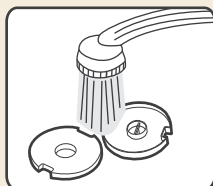

过滤组件可冲洗，但安装回机器前，需在阳光下彻底干燥。

*过滤组件及海绵不可用刷子清洁，以免损坏。

*过滤材料长期使用后可能变色，但不会影响其过滤性能。

5. 故障排除

故障情况	可能原因	解决方法
主机无法充电。	• 主机底部电源开关未打开，充电指示灯虽闪烁，但无法充电。	• 打开主机底部电源开关。
	• 主机与充电座的充电对极片未充分接触。	• 主机充电，应确保其与充电座的充电对极片充分对接。
	• 充电座电源被关闭，主机电源开关却仍是打开状态，导致电量损耗。	• 主机充满电后将转入小电流补充，保持充电状态，直至开启下次任务。
	• 电池处于深度放电态。	• 激活电池。请参考3.1【主机充电】。
主机开机后原地打转后退。	• 主机底部下视传感器被灰尘遮蔽。	• 用半干棉布擦拭下视传感器。
	• 驱动轮被异物缠绕。	• 清理驱动轮上异物。
	• 用手碰触主机缓冲板，若不能自动反弹,应为主机故障。	• 请及时联系本公司售后服务部门维修。
主机不按设定模式工作且边刷不转。	• 电量不足，主机自动返回充电，边刷停转。	• 将主机充满电后调至自动清扫模式，然后启动工作。
主机工作时陷入困境。	• 主机被地面上散乱电线、下垂的窗帘布或地毯须边等缠绕或阻碍。	• 主机将尝试各种方法脱困，一旦无法摆脱，请手动帮其摆脱困境并移除障碍物。
主机工作时间很短。	• 木质地板、瓷砖等平整地面主机速度及时间长短不同。	• 主机的工作时间，因房间复杂程度、垃圾量和清扫模式不同而有差异。
	• 电池在深度放电状态无法足量充电。	• 激活电池。请参考3.1【主机充电】。
主机行进速度减慢、倒退或小范围转圈。	• 主机灰尘传感器感知地面灰尘量较多时，自动选择慢行或旋形路线。	• 此为正常状态，无需解决。
	• 灰尘传感器脏污。	• 用半干棉布擦拭传感器。

故障情况	可能原因	解决方法
主机工作时不能感知楼梯（主机能感知地面高度大于8厘米落差）。	• 下视传感器脏污。	• 用半干棉布擦拭传感器。
	• 该处地面反光较强，导致主机探测落差的能力降低。	• 在此放置防护栏，以防主机跌落。
	• 下视传感器故障。	• 请联系本公司售后服务部门进行维修。
主机工作时，边刷不转。	• 边刷被头发或异物缠绕造成无法运转。	• 清理边刷。
	• 边刷未安装到位。	• 重新安装边刷，注意按照与卡槽对应颜色正确安装。
	• 边刷固定螺丝处塑料件破损。	• 更换边刷。
	• 若清理后仍出现该情况，则可能是边刷电机故障。	• 请联系本公司售后服务部门进行维修。
主机工作时，滚刷不转。	• 关机后，用手转动滚刷，若无法正常运转，表示滚刷卡死。	• 拆下滚刷重新正确安装。
	• 滚刷被头发或异物缠绕。	• 清理滚刷。
	• 滚刷在长毛地毯上可能出现卡死情况。	• 不建议清扫长毛地毯。
	• 排除以上状况后仍然如此，则可能是滚刷故障。	• 请联系我公司售后服务部门进行维修。
主机未按预约时间自动清扫。	• 主机当前显示时间与标准时间不一致。	• 正确重设主机当前时间。
	• 主机底部电源开关未开。主机在关闭状态无法按照约定时间自行工作。	• 打开主机底部的电源开关。
	• 主机电量不足。	• 主机待机时，应保持在充电座上充电状态，确保其随时有充足电量工作。
	• 模式设定错误，主机设为“定点模式”或“取消定时清扫”时，不能按预约时间工作。	• 重新正确设置预约清扫。

故障情况	可能原因	解决方法
主机工作时间变短，噪声变大，吸力降低。	• 尘盒过滤棉过脏，吸力降低	• 清理尘盒
	• 尘盒垫纸，影响吸力	• 取消纸张
	• 主机部件被垃圾堵塞、缠绕。	• 关闭电源，清理尘盒之后将主机底部朝上。分别清理以下各部分：1.滚刷吸口处 2.滚刷两端轴承处 3.驱动轮 4.清理灰尘传感器。
	• 按上述步骤清理后问题仍存在，疑为机器故障。	• 请联系我公司售后服务部门进行维修。
主机尘盒中垃圾漏出。	• 尘盒中垃圾过多。	• 清理尘盒。
	• 滚刷被毛发等缠绕。	• 清理滚刷。
	• 拿取主机的方法不当。	• 拿取主机时注意将印有“DEEBOT”那端微微斜向上。
主机吸取液体。	① 立即关闭主机底部电源开关。 ② 取出尘盒及滚刷，清理干净后擦干。 ③ 全部部件在阳光下完全晒干，正确安装后重启主机。	
清理尘盒后，显示屏仍提示尘盒已满。	• 尘盒清理有标识记忆功能。	• 确认尘盒已清理干净后将其重新放置，重启主机，标示即消失。
遥控器失灵 (遥控器有效控制范围是5米)。	• 遥控器电池电量不足。	• 更换新电池并正确安装。
	• 主机底部电源开关未打开或主机电量不足。	• 确保主机电源开关已开启，并有充足电量完成操作。
	• 遥控器红外线发射或者主机接收器脏污，无法发射或者接受信号。	• 用干净棉布擦拭遥控器的红外线发射器及主机的红外线接收器。
	• 主机附近有产生红外线的设备干扰信号。	• 避免在其它红外线设备附近使用遥控器。
虚拟墙失灵。	• 电量不足。	• 更换电池并正确安装
	• 设备附近有产生红外线的设备干扰信号。	• 移除其他产生红外线的设备。
	• 为节省电量，设备开启两小时后会自动关闭。	• 重新打开虚拟墙，确认指示灯长亮。

尊敬的用户：

您好！

为使您享受到完善的产品售后服务，科沃斯客户服务处向您做出标准服务承诺。

请您妥善保管有效的购机凭证，作为享受售后服务的依据。

科沃斯产品标准服务承诺

● 整机保修期限

产品系列	主要零部件	主要零部件保修期	整机保修期限
地宝系列（除魔镜）	电机	3年	1年
沁宝系列	电机	3年	
窗宝系列	电机	3年	
亲宝系列	电机	3年	
魔镜	电机	3年	3年

● 附件保修期限

产品系列	产品附件类明细	保修期限
地宝系列	充电电池	6个月
	边刷	3个月
	滚刷	1年
沁宝系列	充电电池	6个月
亲宝系列	充电电池	6个月
窗宝系列	充电电池	6个月
	刮尘条	3个月

● 服务支持

科沃斯客服中心将在周一到周日8:00-20:00为科沃斯用户提供服务热线支持。无论是售前还是售后问题，都能通过服务热线400-779-4666得到满意的答案；

● 客户咨询服务

如果您在使用中遇到与产品相关的技术问题需要咨询时，欢迎您拨打科沃斯服务热线：400-779-4666 或登陆公司网站www.ecovacs.com.cn上留言，我们的工程师将会为您提供专业解答；

● 全国联保，就近服务

本产品实行全国联保。无论您在中华人民共和国境内任何地方购买并使用本产品，出现保修范围内的机器故障时，均可凭有效购机凭证，到科沃斯授权服务中心获得相应服务。（香港、澳门、台湾地区除外）

服务政策告知

- 1、该系列产品属于家用型产品，非家用环境下使用该产品整机保修三个月；
- 2、科沃斯赠品机器整机保修三个月；易耗品（地宝SD卡、普通电池、抹布、安全绳、过滤材料、清洗剂、香薰精油、过滤材质等属于磨损消耗品、滤尘袋、纸袋、HEPA、界线、加磁器、溶液、TF卡）不保修；
- 3、科沃斯退换货政策标准依照“国家新三包规定”；
- 4、超保后，本公司则对产品提供终身维修服务，顾客须支付维修费和材料费；
- 5、购买产品若出现开箱有质量问题的情况，请与销售该产品的销售商联系；
- 6、属下列情况之一者，不属于免费服务范围，但可实行收费修理
 - A 消费者因使用、维护、保管不当造成损坏的；
 - B 整机、部件已经超出免费保修期；
 - C 非科沃斯特约维修部拆动造成损坏的；
 - D 若遗失有效购机凭证，可参照国家或科沃斯相关规定；
 - E 三包凭证型号与维修产品型号不符或者涂改的；
 - F 因自然灾害等不可抗力造成损坏的；
 - G 因意外因素或人为原因（包括操作失误、进液、不正确插拔、划伤、搬运、磕碰、输入不合适的电压等）导致的产品故障或损坏。

注：保修期效的起始日期为购买本产品的日期

合格证 CERTIFICATE

生产日期 Production Date:

检验员 Inspector:

智生活 享人生
Live Smart. Enjoy Life.

ECOVACS
科 沃 斯

科沃斯电器 · 中国
ECOVACS Electrical · china

产地：苏州

网址：www.ecovacs.com.cn

咨询服务热线
400-779-4666
(每日8:00 — 20:00)

本资料产品以实物为准，我公司保留产品更新的权利，
如有变动，恕不另行通知。