



请妥善保管此使用说明书



官方微信



iRest生活馆

艾力斯特健康科技有限公司

地址:浙江省嘉兴市南湖区大桥镇十八里东街468号 电话:0573-89973858 传真:0573-89973638

豪中豪健康科技有限公司

地址:浙江省温州市经济技术开发区金海二道338号3号楼一层 电话:0577-85859758 传真:0577-85859758

浙江豪中豪健康产品有限公司

地址:浙江省平阳万全轻工基地家具园兴隆路18号 电话 0577-63176666 传真:0577-63176699

iRest.com ☎ 400-8888-786

中国制造2025高峰论坛指定礼品品牌 本公司产品由中国人保财产保险股份有限公司承保

※注:本公司保留对产品设计更改及解释的权利,如有改动恕不另行通知,产品颜色和附件及相关数据等均以实物为准!

2018年08月 第一版 2018年08月 第一次印刷

智能椅
OPERATION INSTRUCTIONS

S320

大师

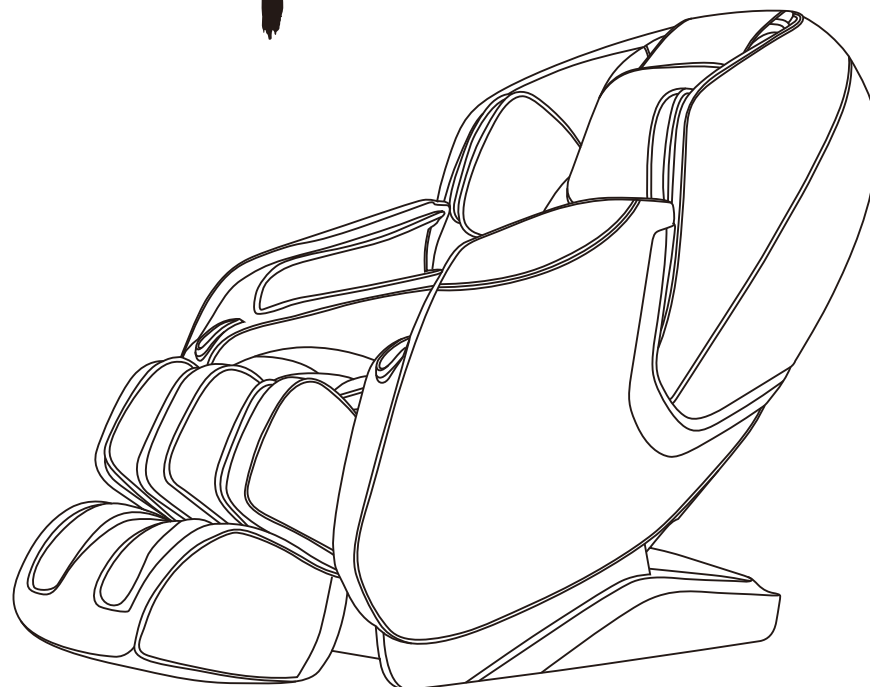

感谢您选购本产品，在您使用之前，请仔细阅读此使用说明书，以便掌握本产品的正确使用方法，参阅时，请特别注意重要安全警告，同时妥善保管使用说明书，以备查阅。

注：本公司保留对产品的设计更改及解释的权力，如有改动恕不另行通知，产品颜色以实物为准。

目录

安全与保养事项	02
部件名称	04
功能	05
使用方法	06
产品规格	15
超纤皮的特点、保养及清洁	16
PU合成皮革的保养及清洁	17

安全与保养事项



1、重要安全警告

- 勿使少儿接近按摩椅的可活动部分。
- 请使用与按摩椅匹配的良好接地电源。
- 用后或清洁前请拔离电源插头，以免造成设备或人身损害。
- 请按说明书指示使用此按摩椅。
- 不可使用未推荐的配件及附件。
- 请勿在室外使用按摩椅。
- 请仔细阅读说明书之后再开始使用。
- 禁止将按摩椅用于说明书未列出的其它用途。
- 建议使用时间为20分钟。
- 盖套布破损或损坏时不得使用按摩椅。
- 请勿在按摩椅外壳或外套破损的情况下使用。
- 请勿使任何物品落入按摩椅内。
- 使用按摩椅过程中不可睡觉。
- 醉酒或感觉不适时请勿使用按摩椅。
- 请勿在进餐之后一小时内使用按摩椅。
- 使用按摩椅时请勿过分用力，以免受伤。

2、使用环境。

- 请勿在高度潮湿的环境如浴室中使用按摩椅。
- 在环境温度急剧变化时请勿立即使用按摩椅。
- 请勿在灰尘严重或有腐蚀性气体空间环境中使用按摩椅。
- 请勿在狭小空间或空气流通不畅处使用按摩椅。

3、不宜使用按摩椅者。

- 骨质疏松症患者。
- 具有心脏问题以及佩戴电子医疗器如心脏起搏器者。
- 发高烧者。
- 孕妇或经期妇女。
- 身体有创伤或体表患病者。
- 无人监管时十四岁以下儿童及神志不清者禁止使用本产品。
- 经医生嘱咐需要休养或感觉身体不适者。
- 身体潮湿时禁止使用按摩椅。
- 器具有发热表面，对热不敏感的人使用时必须注意。

安全与保养事项

4、安全事项

- 检查电压是否符合按摩椅的规格要求
- 请勿使用湿手拔插电源插头。
- 勿使水进入按摩椅内，避免触电或使按摩椅受损。
- 插拔电源插头时切勿拉拽电源线，不可过于粗暴。
- 切勿使电线受损或窜改按摩椅电路。
- 切勿用湿布清洁按摩椅电源开关、插头等可带电部位。
- 如果发生停电应该离开按摩椅，以免电力突然恢复时导致伤害。
- 如果在使用中感到按摩椅异常请立即停止使用，并向当地供应商咨询。
- 如果您在使用按摩椅期间感到身体异常请立即停止使用，并向保健医生咨询。
- 本按摩椅不打算提供给身体有残障、感观或神经有缺陷或缺乏经验与常识的人士（包括儿童）使用，除非他们得到那些对他们的安全负责的人员关于如何使用该器具的监督与指导。
- 儿童必须被监督以确保他们不会拿器具来玩耍。
- 如果电源软线损坏，为了避免危险，必须由制造商、其维修部或类似部门的专业人员更换。

5、产品保养和维护。

- 此按摩椅只能由厂商指定的服务中心维修。用户不可自行拆卸或修理。
- 请记住在使用后关闭总电源开关。
- 电源插座松动时，切勿使用按摩椅。
- 若长期不用应将按摩椅电源线卷起。并把按摩椅贮存在干燥无尘的环境中。
- 切勿将按摩椅贮存在高温或明火附近。勿使阳光长期直射。
- 请用干布清洁按摩椅。不可使用稀释剂、苯或酒精。
- 本器具机械装置经特别设计与制造，无需特别维护。
- 不可用尖锐物品刺向按摩椅。
- 在不平整地面上勿使按摩椅滚动或拖动，需抬起后搬移。
- 请间歇使用，不应使按摩椅长期连续运转。

6、常见现象处理。

- 运行中发出电机声：属正常运作声音。
- 控制器无法正常运作：检查电源插头与电源插座连接是否可靠；检查电源开关是否打开。
- 本器具运作停止：额定时间到，按摩椅自动激活关闭按键；按摩椅连续工作时间过长，温控保护开关自动关机，可让按摩椅休息半小时后再使用。

使用安全警告

警告

按摩椅小腿架上升时，人不得对小腿架施加重力，防止按摩椅前倒，以避免造成产品损坏或人身伤害。

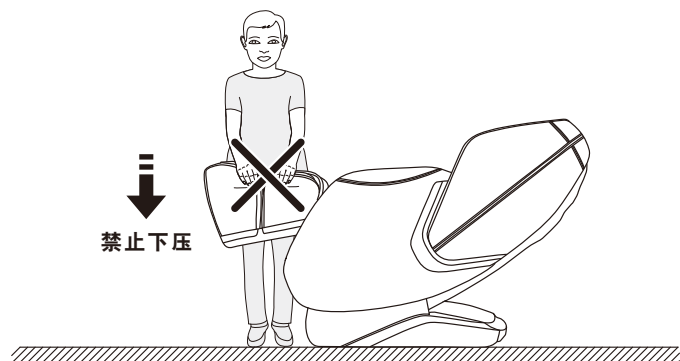

警告

在坐上按摩椅之前需确认按摩机械手不能停留在坐垫位置，以免人体重力下压过程中对臀部造成不适，以及造成按摩机械手损坏。

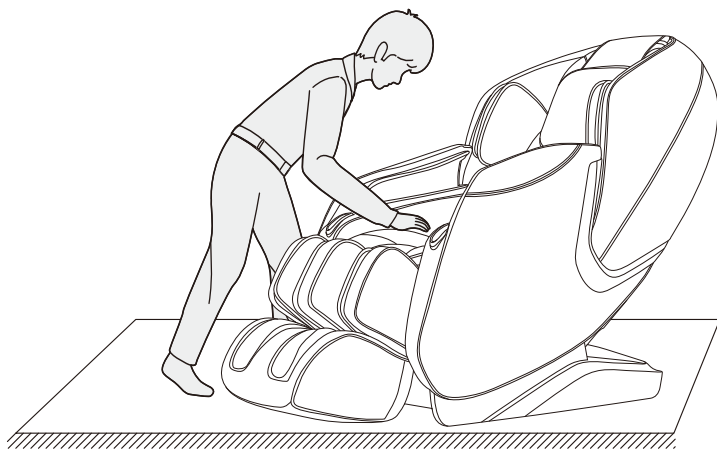

使用安全警告

警告

在待机或者已接通电源状态下，请勿拆拉手控器线或电源线，以免造成产品损坏或身体意外触电；建议在不使用按摩椅时拔下手控制器及电源线收纳起来。

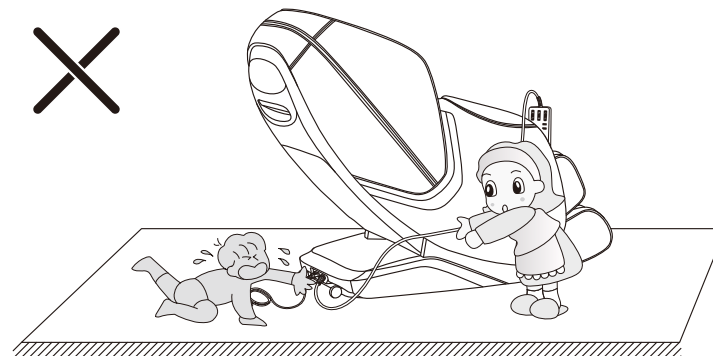

警告

在开启零重力躺卧功能时，务必留意小腿架底部和靠背架下是否有儿童和宠物在按摩椅下逗留或者是玩耍以免造成产品损坏和人身伤害。

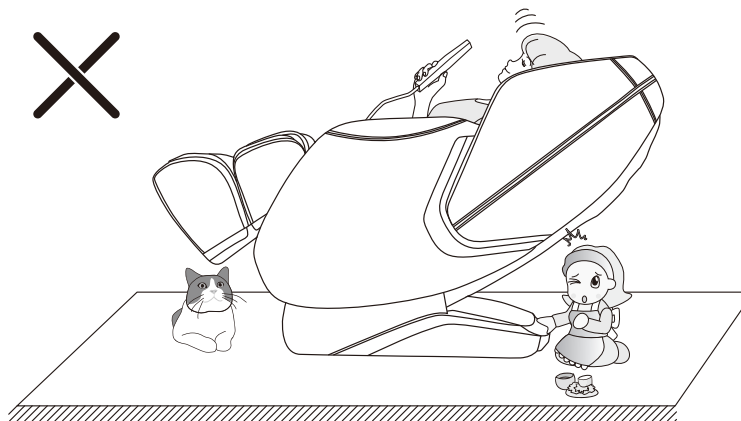

部件名称

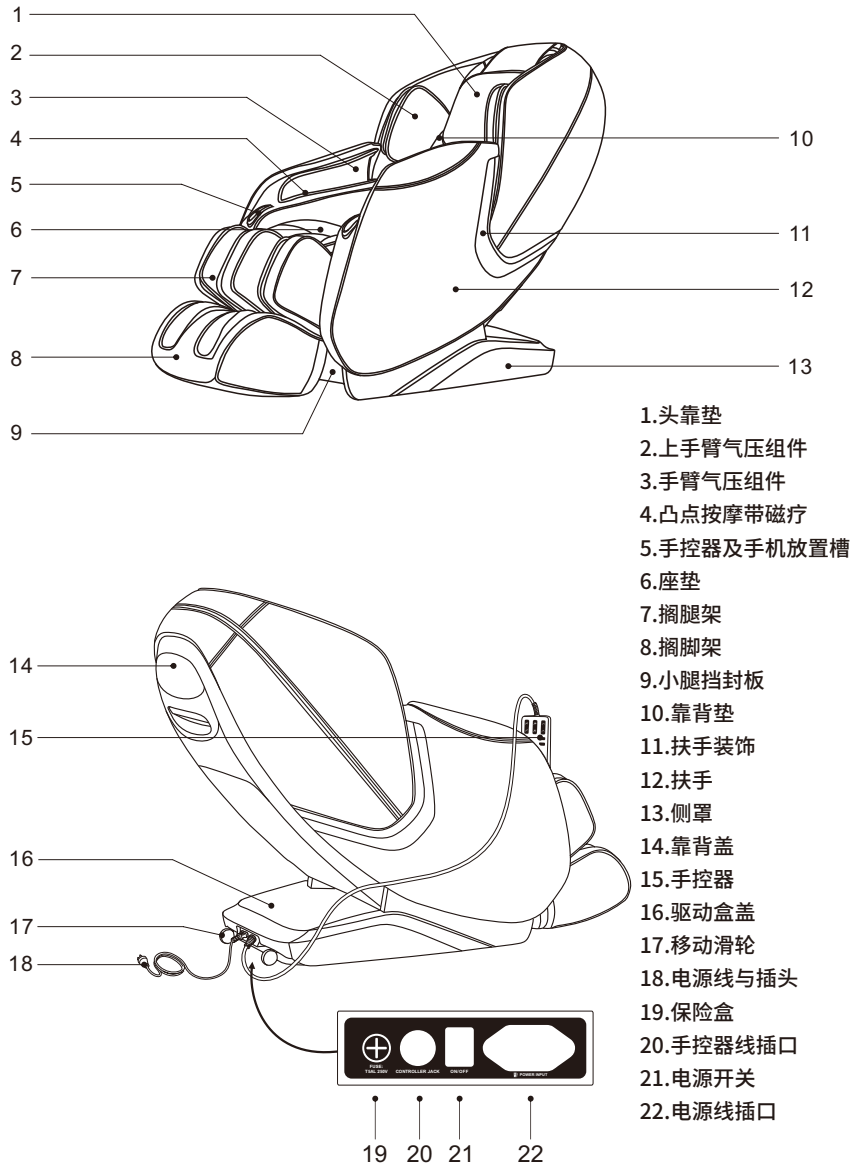

功能

功能:

- 本产品设计了一组能上下行走、四轮驱动、静音设计的按摩机械手。
- 设有指压、揉捏、拍打、敲击、揉捏拍打同步五种仿真按摩手法。
- 设有特性化自动按摩功能：舒适、轻松、全身、颈肩、背腰、牵引等六种自动按摩功能。
- 设有上半身手动按摩功能（局部、定点、全程、上背部、下背部五种按摩部位选择，各按摩手法速度均有五档可调整，在定点、局部模块状态下，机械手可上、下位置调整功能；在拍打、指压、敲击按摩时，按摩球的宽度有宽、中、窄三档选择）。
- 气压按摩功能；全身气压、手臂气压、腿部气压三种模式选择，三档强度。
- 设定足底滚轮按摩功能。
- 背部热疗功能：采用碳纤维为远红外热源。
- 设有小腿架采用无级伸缩调节功能，适应不同人身高使用。
- 设有靠背架联动升降调节及自动躺卧模式两种调节功能。
- 按摩椅正常摆放时距墙保持在275mm以上。
- 在左右脚后跟处各设一颗高能磁铁。
- 在左右手掌气囊袋中，设有凸点按摩带磁疗按摩功能。
- SI型靠背轨道贴合人体曲线，靠背下躺时呈现零重力状态。
- 配置LCD彩屏手控制器。
- 关机自动起坐功能，机械手自动复位功能。

使用方法

注:具体显示以实物为准!

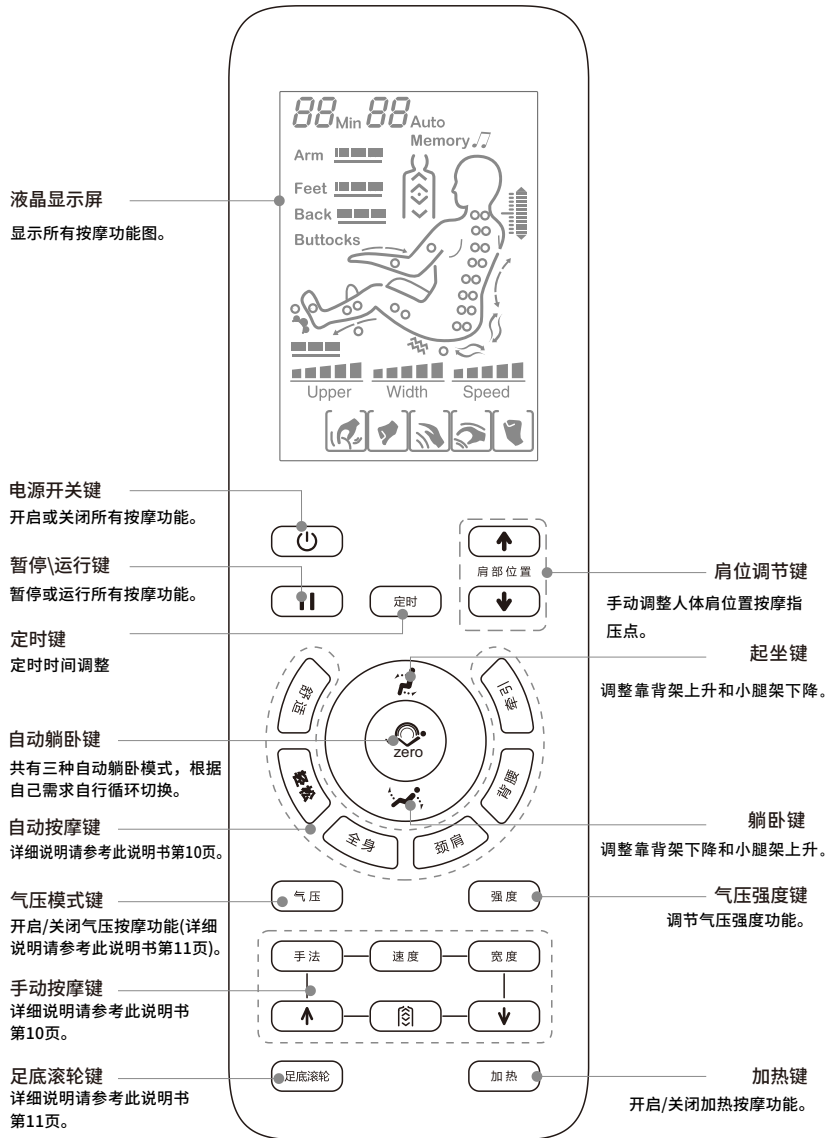

使用方法

一、接通整机电源

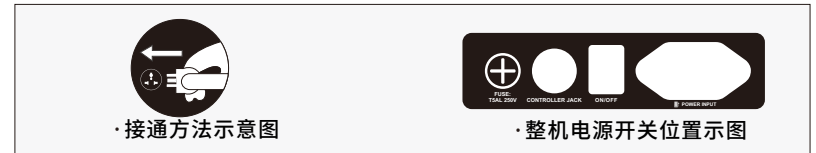

二、开始按摩

- ①、按下电源开关键, 启动按摩。
- ②、进行人体肩位置和按摩指压点检测, 等待检测完成。
- ③、如果检测到的肩位置与实际肩位置有偏差, 通过肩位置调整上、下键调整到合适位置。肩位置共10档。在10秒内无肩位置调整, 则自动进入按摩功能。

按键	描述	显示
肩部调节(上键)	向上调整按摩球位置, 使其到达合适肩位置。	
肩部调节(下键)	向下调整按摩球位置, 使其到达合适肩位置。	

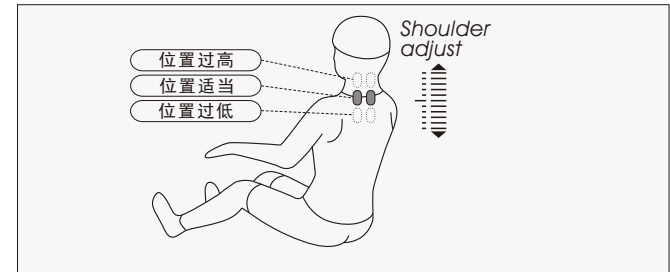

在肩位置和按摩指压点检测过程中,(手控器屏幕有显示肩位置调节图标并听到手控器“嘀”音, 同时再按肩部位置上下键进行肩位置调节), 此时也可以按六种自动按摩功能键(轻松、舒适、全身、颈肩、背腰、牵引)中任意键并进入该功能按摩(可直接跳过第4步骤)。

- ④、选择按摩功能, 进行按摩。

使用方法

·特性化自动按摩:

功能	按键	描述	显示
特性化自动按摩		松弛身体筋骨。	F1 Auto
		对指压点进行深度按摩, 松弛酸痛部位。	F2 Auto
		全身按摩, 松弛酸痛部位。	F3 Auto
		以颈肩为按摩重点。	F4 Auto
		以背腰为按摩重点。	F5 Auto
		利用小腿架和靠背架升降, 及气压按摩, 并对腿部进行拉伸牵引, 解除劳累, 恢复活力。	F6 Auto

·上半身手动按摩:

功能	按键	按摩球的调整	显示
手法		指压: 速度、宽度。	
		揉捏: 速度。	
		拍打: 速度、宽度。	
		揉捏拍打: 速度。	
		敲击: 速度、宽度。	
速度		5档速度可调整。	Speed
宽度		3档宽度可调整。	Width
背部舒展		固定位置定点按摩。	
		小范围局部往返按摩。	
		全程往返按摩。	
		上背部往返按摩。	
		下背部往返按摩。	
		按摩位置调整 (在定点、局部模式下, 可调整按摩位置)。	机械手上行 机械手下行

使用方法

·气压按摩

功能	按键	描述	显示
气压模式		全气压: 以手臂、腿部、脚部进行气压按摩。	Arm Feet
		手臂: 以手臂为重点进行气压按摩。	Arm
		腿部: 以腿部、脚部为重点进行气压按摩。	Feet
强度		共三档可调整。	Arm Feet

·足底滚轮按摩

功能	按键	描述	显示
足底滚轮		按此键开启或关闭足底滚轮按摩, 并设有弱、中、强三档强度可调和关闭四种状态中循环切换。	

·加热按摩

功能	按键	描述	显示
加热		按此键开启或关闭背部远红外热疗, 开启3分钟后有温热。	

·暂停/启动按摩键

功能	按键	描述	显示
暂停/启动		在按摩过程中按此键, 所有按摩动作紧急暂停(定时时间继续倒计时), 再按此键恢复暂停前的所有按摩动作。	

·联动和自动躺卧位置调整

功能	按键	描述
起坐键		按一下此键, 靠背架缓缓上升, 小腿架缓缓下降, 并发出“嘀... 嘀...”的声音, 直到到顶停止。起坐过程中再按一下此键, 则立即停止起坐。
躺卧键		按一下此键, 靠背架缓缓下降, 小腿架缓缓上升, 并发出“嘀... 嘀...”的声音, 直到到底停止。躺卧过程中再按一下此键, 则立即停止躺卧。
自动躺卧		每按一次键, 切换一种自动躺卧模式, 共三种模式, 循环切换。

·其它手动功能

功能	按键	描述	显示状态
定时		定时调整, 每按一次, 以5分钟叠加, 不能超过30分钟, 如超过30分钟则返回到最低时间值。	20min

使用方法

三、关闭电源，结束按摩。

- 在按摩过程中，按下电源开关键，立即关闭所有按摩功能，靠背架和小腿架自动复位，按摩机械手复位。或按摩定时时间到，立即关闭所有按摩功能，靠背架和小腿架不复位。
- 切断整机电源。附图（整机电源切断示意图）

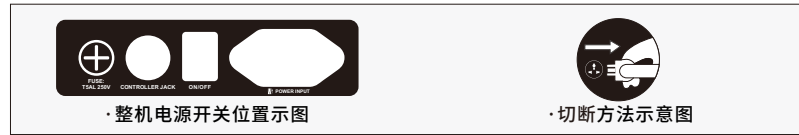

四、小腿安装说明

- 1、将小腿和按摩椅上的气管与线束相连后，再解开固定管线带，将连接部分塞进座架内(图1)。
- 2、将小腿固定块套在小腿的左右两侧圆管上(图2)。

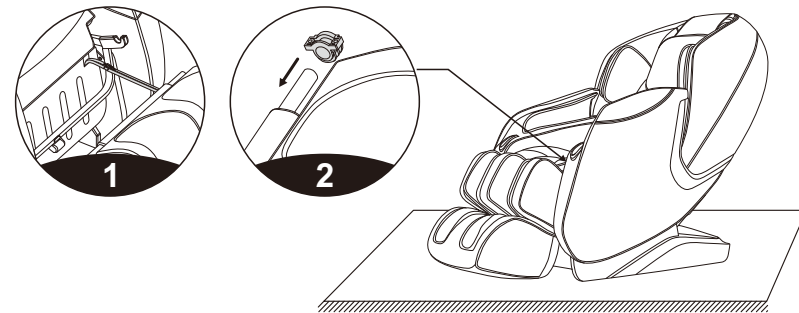

- 3、将套上固定块的小腿挂在按摩椅座架挂钩上(图3)。
- 4、再用4颗(左右各两颗)M4螺钉将小腿紧固在按摩椅上，检查上下翻动有无异常，管线有无折住现象，小腿安装完成(图4)。

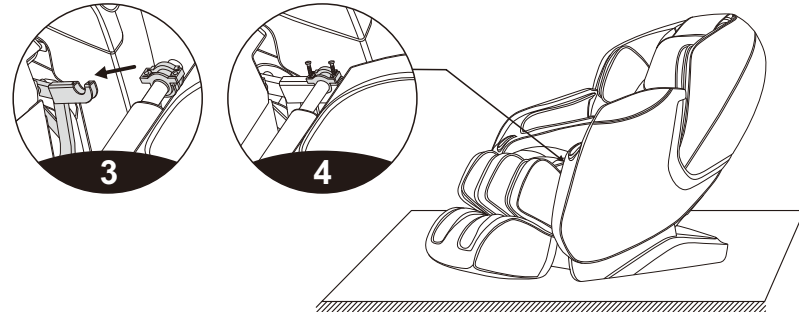

使用方法

五.头靠垫、靠背垫的拆装与使用

- 使用头靠垫可减少颈肩部揉捏按摩的力度，可根据您的需要决定是否使用头靠垫(推荐使用头靠垫)。靠背垫与靠背通过拉链连接(1)，头靠垫与靠背垫通过粘扣连接(2)。

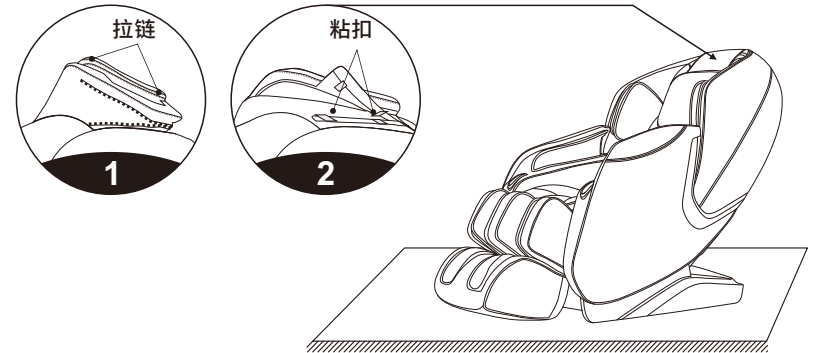

六、地板保护

- 按摩椅长时间的重压，可能会使地板起伤痕，通过在按摩椅摆放处垫一张地毯或其它缓冲介质，可以避免这种情况。

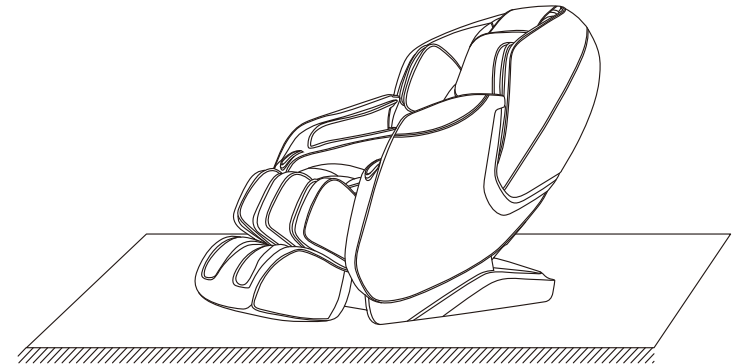

- 注意：在坑洼不平地面上及空间较小的地方请勿使用滑轮移动本机，如要移动，必须要两人以上合作抬动，在抬动时以小腿挡封板及靠背盖凹槽处为着力点（请勿直接抬动扶手）。

使用方法

七、移动方法

·确定所有电线脱离按摩椅面后，靠背向下压拉到一定角度（重心落在滑轮上时），即可用手扶着按摩椅向前推动，移动到合适的位置后将按摩椅轻扶放回正常角度。

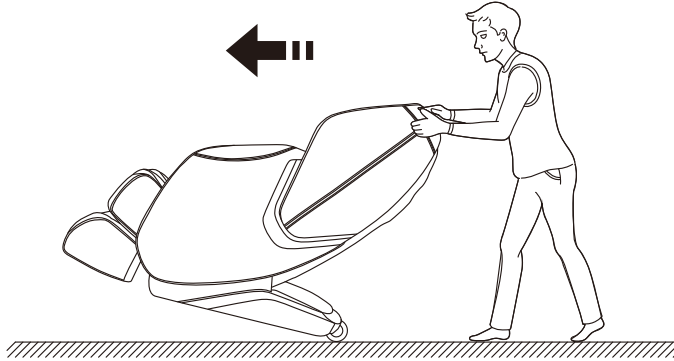

注意：在移动时务必先关闭电源开关再拔掉电源线及手控器连接线。

八、离墙距离

·按摩椅正常摆放时距墙保持在275mm以上。如果靠背离墙太近，靠背下躺时会触碰墙壁造成产品损坏。

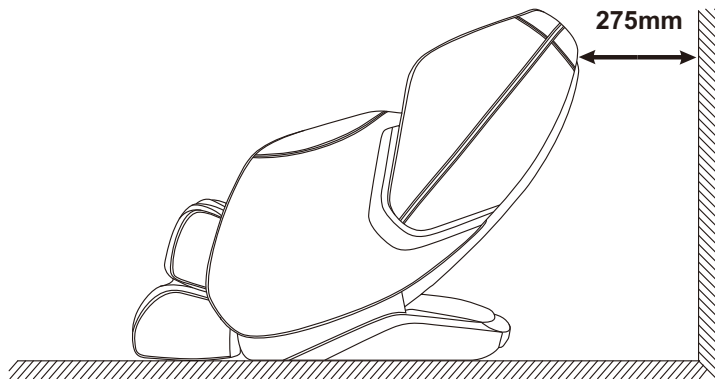

产品规格

型号：S320

名称：按摩椅

额定电压：110-120V~ 60Hz

220-240V~ 50/60Hz

额定功率：115W

噪音：≤55dB

额定时间：20分钟

安全结构：Class I

执行标准：GB4706.1-2005 GB4706.10-2008

材料说明：PVC、PA、钢件及电气电子元器件

材质	革	真皮	布料	木

超纤皮的特点、保养及清洁

超纤皮全称是“超细纤维增强PU皮革”，也叫再生皮，属于合成革中的一种新研制开发的高档皮革。它具有极其优异的耐磨性能，优异的透气、耐老化性能，柔软舒适，有很强的柔韧性。超纤皮是最好的人造皮，皮纹与真皮十分相似，手感柔软。因其具有耐磨、耐寒、透气、耐老化、质地柔软以及外观漂亮等优点，已成为代替天然皮革的理想选择。

■保养方法：

- 1.皮革必须保存于空气流通之地方。
- 2.切勿让皮具被阳光猛烈照射。
- 3.如弄湿皮具表面，必须立即用擦布清除表面之水分，并放阴凉干燥之地方吹干。
- 4.皮革上的污迹或其他痕迹均匀用擦布轻抹污迹表面，但必须避免水分渗入皮革。
- 5.定期使用少量牛仔皮护理液，让皮革渗透这类溶剂，再擦拭皮革表面，可令皮革重现光泽。

■清洁方法：

- 1.沾水及洗涤剂清洗，忌汽油擦洗。
- 2.不能干洗。
- 3.只能水洗，且水洗温度不能超过40度。
- 4.不能用阳光曝晒。
- 5.不能接触一些有机溶剂。
- 6.PU皮的外套需要挂装套袋收藏,不可以拆装。

PU合成皮革的保养及清洁

PU合成皮革是由聚氨酯树脂经涂布、烘干、熟成而制成。它与真皮相比较有较好的耐酸碱、耐热、耐日光照射等属性，但由其本身物性及化学性质决定，应避免放置在有灰尘、高温、高湿、低温、强光照射及含酸碱剂液的环境中，否则易使其龟裂，加速老化与水解。

■PU合成皮革的清洁方法与注意事项：

- 1.不可使用有机试剂和油脂溶液及化合物，特别是强溶剂。如：酒精，松节油，天拿水等清洁PU表面，否则易腐蚀PU表面；
- 2.不可使用清水或洗衣粉擦洗PU表面，易产生裂纹；
- 3.应选用酸碱值：即PH值=5~7范围，不含磨擦剂，不污染环境的清洁剂清洁PU表面；
- 4.对于较脏的PU表面以软布沾蛋清擦拭污垢，避免用刷子清洁；
- 5.市场上反映较好的清洁剂有：美皮王皮革清洁剂，护理剂，安利皮革清洁剂等。

■PU合成皮革的保养方法与注意事项：

- 1.要保证居室内的通风，过于干燥或潮湿都会加速皮革的老化；
- 2.皮革沙发不要放在阳光能直射到的地方，也不要放在空调直接吹到的地方，否则会使皮面变硬。阳光直射会使有色的皮面褪色；
- 3.夏季人体多汗，皮革的孔隙会吸收汗液，高温潮湿会使汗中的有机物与皮革发生化学反应，易产生异味。对此，要勤用带微湿的柔布擦拭；
- 4.在擦沙发时，不能用碱性清洗液。因为在制皮时是酸性处理，而碱性会使皮革柔软性下降，长期使用会发生皴裂。