

# Panasonic®

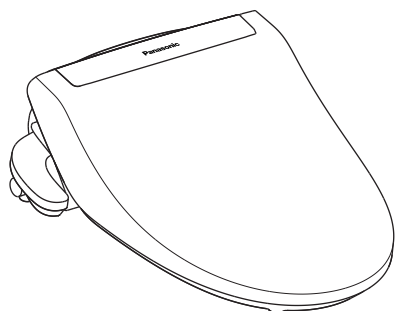

## 安装说明书

电子坐便盖 **家庭用**

型号 **DL-7240CWS**

### 目次

页码

1	2	安全注意事项
	3	安装前的注意事项
	4	各部位的名称及附属品
2	6	安装步骤
	6	进水软管分流水阀侧的安装
	7	本体的安装
	8	进水软管本体侧的安装
	9	遥控器的安装
3	11	试运行
4	封底	故障时

准备

安装方法

试运行

确认

请认真阅读此安装说明书后，正确、安全地安装本产品。

安装前请务必阅读2页的“安全注意事项”。

- 若因未按安装说明书所示方法安装或安装时未使用指定部件而造成事故或伤害时，本公司概不负责。
- 实物与插图、文字可能有差异，以实物为准。





ADL944PZDQC1  
发行：2020年7月

# 安全注意事项



请务必遵守

为避免造成人身危害或财产损失，请务必遵守以下内容。

■ 按错误使用时造成的危害或损害的程度区分，可分为以下等级。

 <b>警告</b>	表示如不可避免，则可能导致死亡或严重伤害的某种潜在危害情况
 <b>注意</b>	表示如不可避免，则可能导致轻微或中度伤害的某种潜在危害情况

■ 用以下图示来分别说明希望遵守的内容。

	指不可进行的内容
	指必须执行的内容。

## 警告

## 注意



### 请勿错误使用电源线、电源插头

- 请勿损坏电源线、电源插头
- 请勿使用破损的插头或松动的插座
- 请勿用湿手插拔电源插头  
(以免触电或引起火灾。)

### 请勿通过外部开关装置对产品进行供电

例如：定时器或者连接到由通用部件定时进行通、断的电路  
(以免因限温装置误复位而产生危险。)

### 请勿将香烟等燃烧物接近产品 (以免引起火灾。)

### 请勿与自来水管以外的管道连接在一起

(以免引起膀胱炎、皮肤炎症等。)  
(以免因腐蚀或附着异物而导致漏水。)

### 请勿错误使用电池

- ⊕和⊖请勿装反
- 请勿混用新、旧电池以及种类不同的电池。
- 请勿使用外壳已剥落的电池  
(以免电池漏液、发热、起火、破裂等，引起火灾及污染环境。)



### 须正确使用电源线和电源插头

- 须单独使用额定10 A·交流220 V的插座
- 电源插头须切实插入底部  
(以免触电或引起火灾。)

### 须确认接地连接

(以免发生故障和漏电时触电。)  
→请委托专业人员进行接地作业。

### 须按照安装说明书安装

(以免触电、漏水或引起火灾。)

### 安装时须使用产品附带或指定的部件

(以免触电、漏水或引起火灾。)

### 电路施工应遵守当地布线规程

(以免触电或引起火灾。)



### 请勿对本体连接部施加压力 (如摔落等)

(以免因破裂而漏水。)



### 水管安装等应按照当地条例规定进行

(以免漏水。)

### 移动或安装时须手持本体

(以免因手持便座或便盖而使其脱离本体，导致受伤。)

# 安装前的注意事项

## 要求

- 在主体安装完成之前，请勿将电源插头插入插座，否则会引起故障。
- 主体内的残留水冻结时，请将主体放置到温暖的房间内，待融化后再进行安装。
- 请务必使用主体附带的进水软管，否则会引起漏水。
- 在安装本产品的同一房间中，需要在触手可及的位置安装一个止水阀（进水阀），用于紧急情况下，无需借助工具即可切断本产品的进水水路；否则本产品的意外故障可能会导致用户损失。

## 提示

- 本产品已进行通水检查，取出产品时可能会有少量残留水滴流出，并非故障。
- 使用水压范围为0.049 MPa（流动时）~0.735 MPa（静止时）。
- 因便器种类不同，有时会因便座垫脚无法够到便器面而产生晃动。

## ■ 遥控器安装位置的确认

遥控器的安装位置请参照第9~10页。

## ■ 必要的工具



卷尺

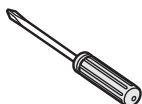

十字螺丝刀



活动扳手



水桶和抹布

# 各部位的名称及附属品



- ① 带分流水阀的进水软管  
(长度: 650mm)
- 分流水阀
- 进水软管

---

- ② 垫片组  
(黑色垫片2个,置于①的包装袋中)
- 垫片厚度与实物一致
- 2.5mm × 1    4mm × 1

---

- ③ 快速卡扣  
(置于①的包装袋中)

【垫片使用位置】

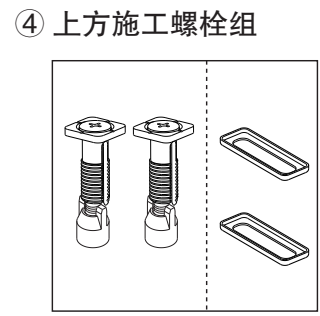
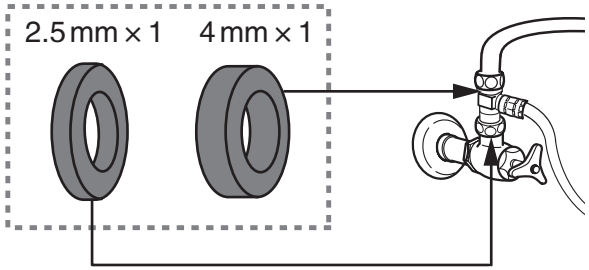

**要求**

必须使用附带的垫片和快速卡扣  
(漏装或使用其他部件连接会造成严重漏水。)

---

连接分流水阀时不可使用密封胶带  
(密封胶带可能会被夹在垫片上,造成漏水。)

⑤ 使用指南组  
(详见下页部件列表)

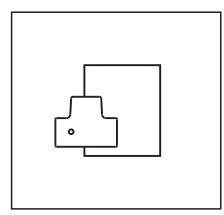

⑥ 缓冲垫

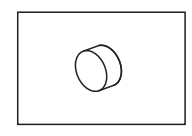

〈遥控器用〉

【附属品】请确认附属品是否齐备。

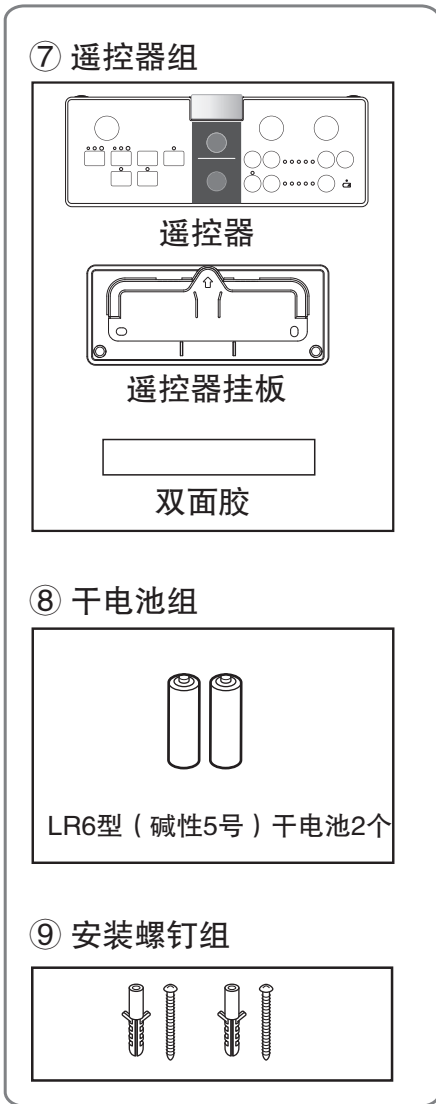

编号	部件名	数量
①	带分流水阀的进水软管	1
②	垫片组 〔薄型：黑色2.5mm厚×1〕 〔厚型：黑色4mm厚×1〕 (置于①的包装袋中)	1
③	快速卡扣 (置于①的包装袋中)	1
④	上方施工螺栓组	1
⑤	使用指南组 〔使用指南〕 〔泄压水出口位置确认卡片〕	1
⑥	缓冲垫	1
⑦	遥控器组 〔遥控器〕 〔遥控器挂板〕 〔双面胶〕	1
⑧	干电池组	1
⑨	安装螺钉组	1

提示

- 关于操作音  
按下各按键时，本体会发出操作音。  
1.正常操作音：“哔”  
2.停止操作音：“哔—”  
3.异常操作音：“哔哔哔”

# 安装步骤

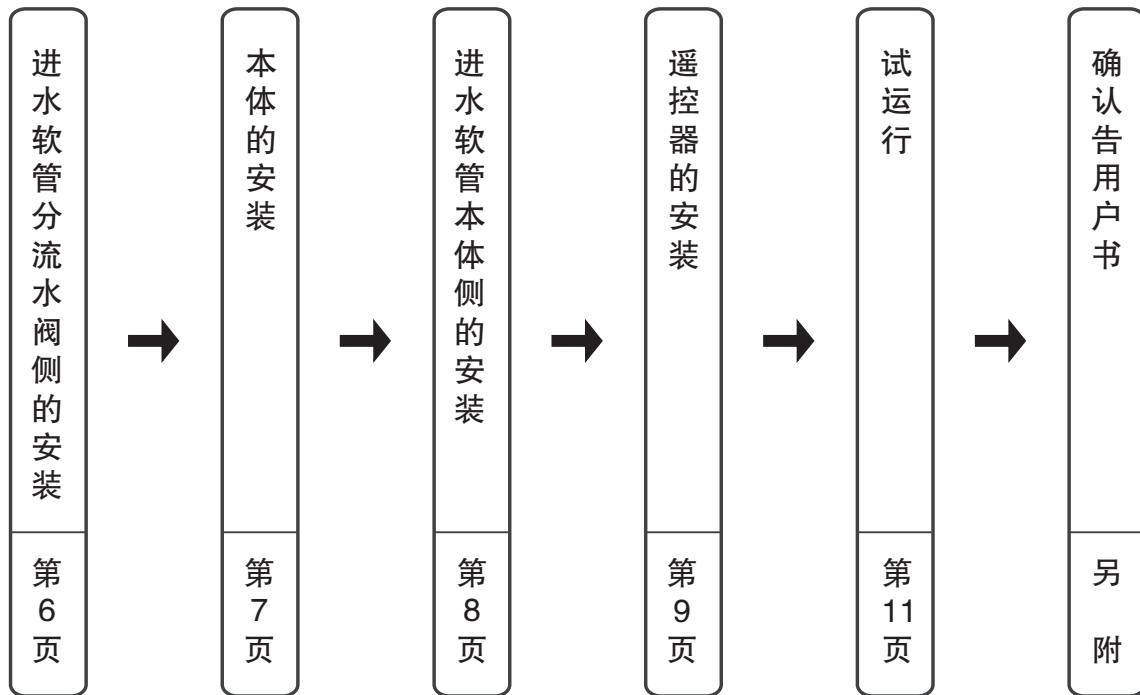

## 进水软管分流水阀侧的安装

① 关闭进水阀并拆除进水管

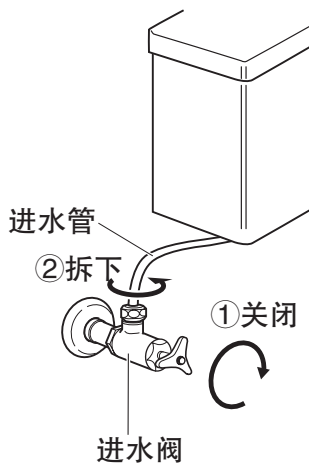

② 将进水软管上的分流水阀安装在进水阀上

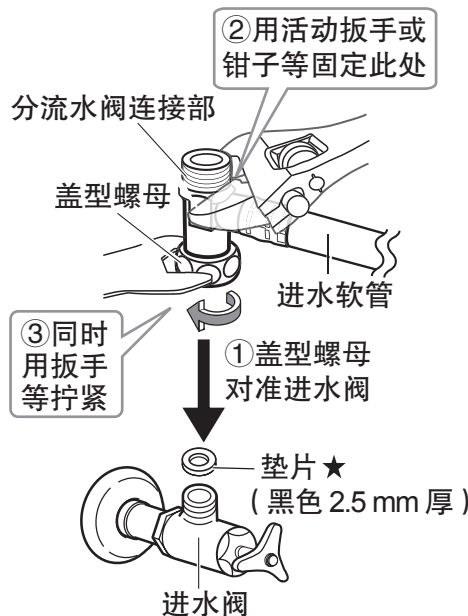

③ 重新装好进水管

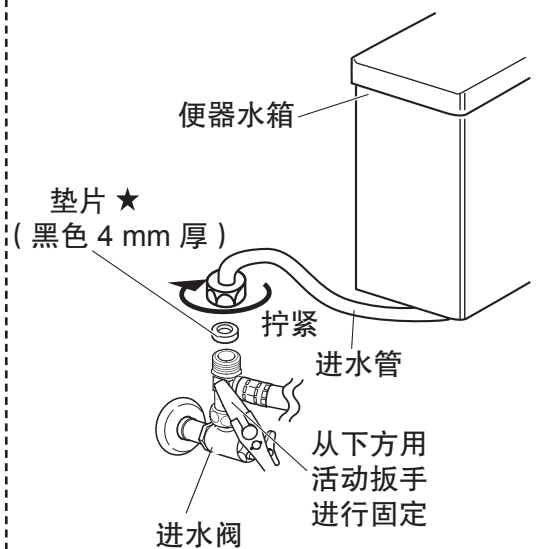

### 提示

- 请勿用工具固定指定外的部位，以免破损而导致漏水。
- 分流水阀连接部不可划伤，以免漏水。
- 拧紧盖型螺母时不可用手扶住进水软管，以免受伤。

★标示的部件为第4页②内的部件。

# 本体的安装

- 1 拆除便器原来的便座。**  
 请根据所购便器的说明书进行拆除。

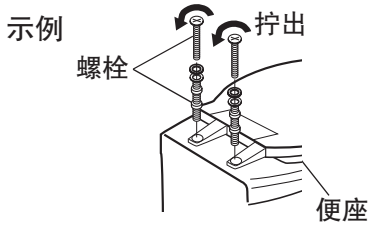

## 3 本体固定板的安装

- 本体固定板的安装螺栓间距可在 130~215 mm 的范围内调整。请根据便器安装孔之间的距离调整安装螺栓间距。

1. 拧松螺栓部，取出螺母。（图一）

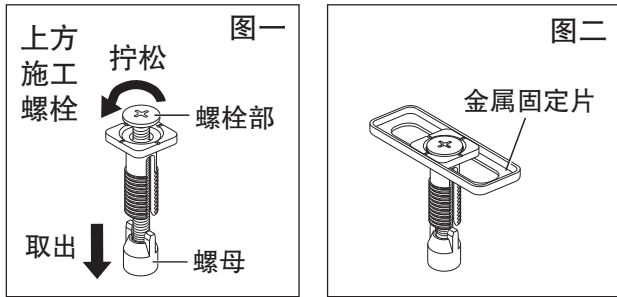

2. 将金属固定片套入上方施工螺栓，再拧上螺母。（图二）

（本螺母适用于安装孔径为12~17 mm的便器，其他尺寸请联系售后服务进行安装。）

3. 上方施工螺栓在本体固定板上的初步定位。（左右两边相同）

- ① 用卷尺测量A的长度。（图三）
- ② 将上方施工螺栓的中心线对准本体固定板上跟A尺寸相应的参考刻度线进行初步定位。（图四）

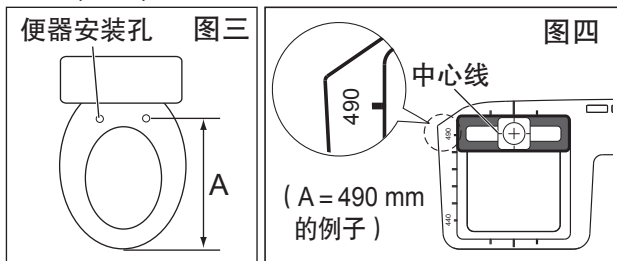

4. 调整本体固定板位置，确保B ≤ 80 mm，再将本体固定板安装于便器。（图五）

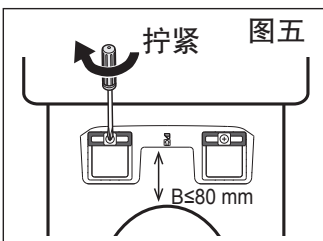

## 2 取下本体固定板

将本体装卸按钮按到底，同时取出本体固定板（沿①②箭头方向交替拉出）

- 请勿压到喷嘴收纳部。（否则喷嘴无法伸出）
- 为正确安装，请使用产品配备的本体固定板。

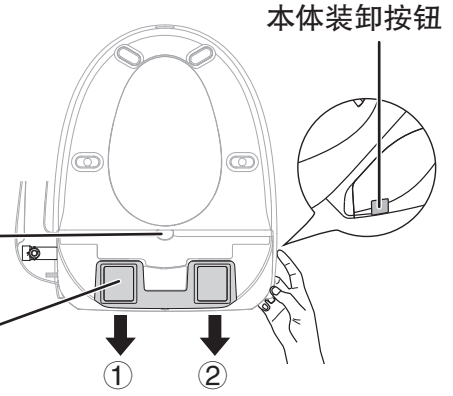

## 4 本体的安装

1. 将本体背面中心上的突起部对准本体固定板中心上的突起部。
2. 将本体后部稍向上提起，再滑向本体固定板，直到听见“喀”地一声。

- 请勿将电源线卡入到本体与便器之间。

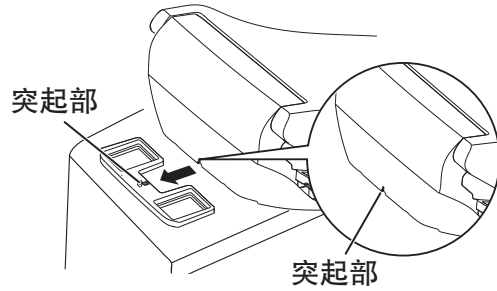

■ 便盖后部与便器水箱有摩擦，或便座立起后很容易倒下时

→ 将本体固定板稍向前移并固定后，再安装本体

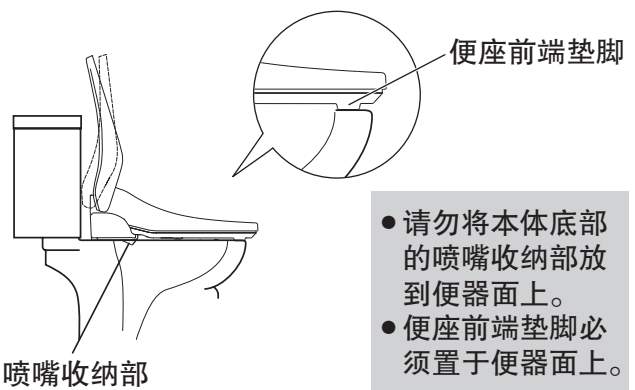

- 请勿将本体底部的喷嘴收纳部放到便器面上。
- 便座前端垫脚必须置于便器面上。

- 请确保 B ≤ 80 mm 情况下安装本体固定板，否则可能造成产品本体倾斜，漏水的问题。
- 本体安装完成后，请轻轻向上抬下本体，确认是否切实装好。
- 由于本产品采用了本体可从便器上脱卸的结构，有时会产生一些松动，并非故障。

# 进水软管本体侧的安装

注意：若不正确安装进水软管会造成严重漏水。

## 1 连接到本体

1. 确认进水软管的O型圈部没有灰尘附着后，将其笔直插入本体侧连接部。  
(注意) 若不笔直插入，则有可能损坏O型圈。  
(要求) 请勿使用旧的进水软管。  
(会因老化造成漏水)

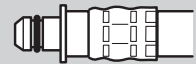
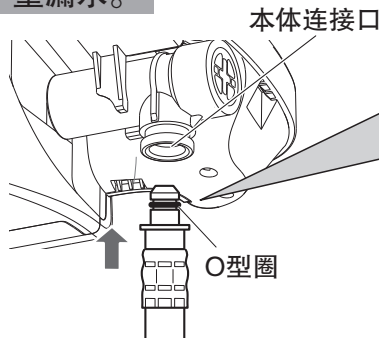

### 注意

- 出厂时上图处装有O型圈，请确认没有脱落、移位。
- O型圈不可附着灰尘（以免漏水。）

2. 将快速卡扣插入进水软管和本体连接部的连接部，注意要插到底。（直到听到“啪”的一声）

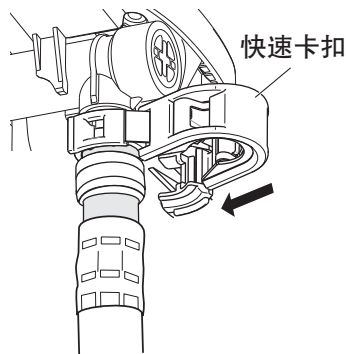

### 要求

- 卡爪扣不上时，说明插入(A)连接部时没有插到底，请将快速卡扣切实插好。

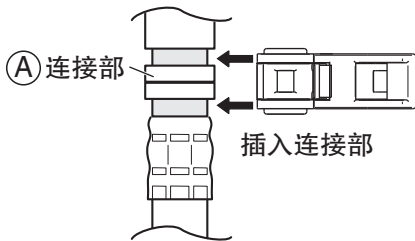

### 注意

- 请勿剪断进水软管。
- 请勿让进水软管被锐器划伤。
- 进水软管须笔直插入，避免O型圈被本体连接口咬合。

3. 将卡爪切实扣紧。

- ① 弯下卡孔侧。
- ② 将卡爪侧弯向卡孔侧并扣紧。  
(直到听到“啪”的一声)

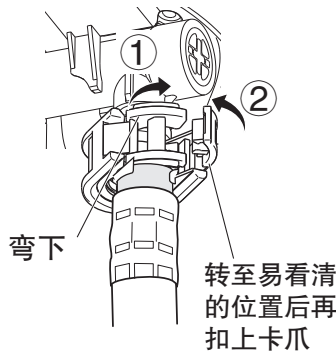
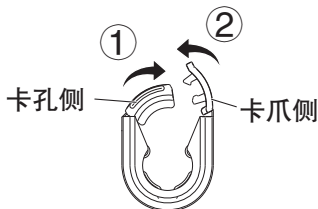

### 错误连接例

※卡爪若未切实扣紧，快速卡扣会松脱，造成严重漏水。

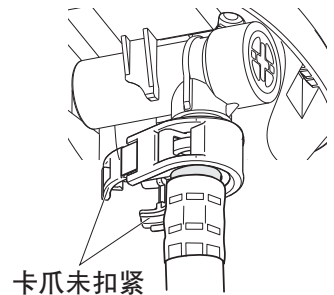

4. 一边握住进水软管，一边轻轻转动快速卡扣，确认转动时没有障碍。  
※若转动时有障碍，说明尚未安装正确。

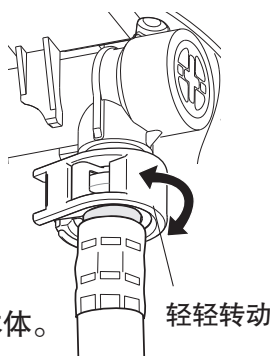

## 2 请务必确认

- 确认快速卡扣是否已切实固定。
- 轻轻拉动进水软管，确认软管不会脱离本体。

## 3 打开进水阀

- 确定各接口处均已连接完成后，请打开进水阀。

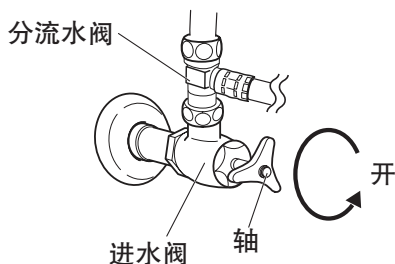

本体连接口

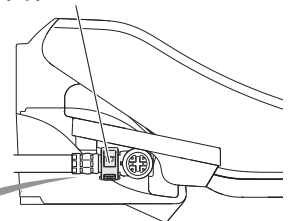

<横向视图>

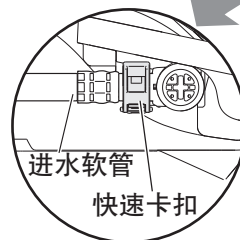

可改变连接部的方向  
稍用力即可改变方向

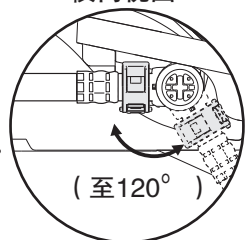

### 提示

- 若卫生间狭窄，便座本体安装完后再安装进水软管有困难时，可以先将进水软管安装至本体，再将本体安装至便器。



# 遥控器的安装

## 安装遥控器前请先确认以下内容

- 建议安装在本体遥控器信号接收部的同一侧。天花板或墙壁为黑色时，有时会影响遥控器信号的接收。
- 固定遥控器前请先确认遥控器和本体之间的信号收发没有问题，并且人体感应器能感应到人体。

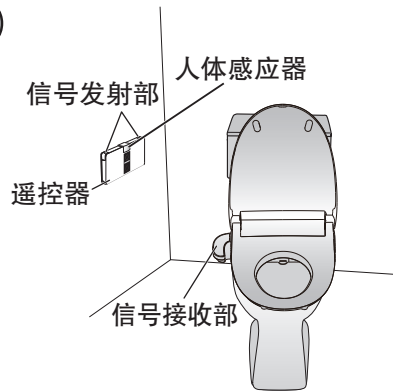

请确保遥控器与天花板之间没有架子等障碍物。

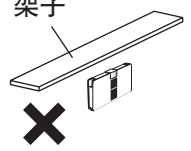

## 安装遥控器，插上电源

- 1 打开遥控器的电池盖，放入干电池  
■ 为防止干电池破裂或漏液，请务必遵守安全注意事项[第2页]。
- 2 插上电源插头，确认遥控器与本体之间信号的发送/接收情况

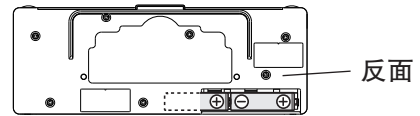

- ① 插入电源插头。
  - 电源指示灯闪烁约10秒钟后常亮。
- ② 手持遥控器，将其置于准备安装的位置上。

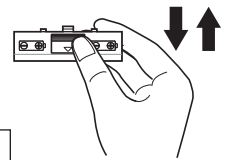

- ① 10分钟内按下遥控器的 或 。

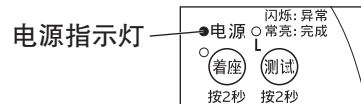

- 本体电源指示灯相应闪烁一次的同时，本体发出“哔哔哔”的提示音。
- ↓  
已经安装在了可接收的位置。
- ◆ 若电源指示灯未闪烁，请重插电源插头、改变遥控器的安装位置后，再次确认接收情况。

- 3 确认遥控器上的人体感应器的感应情况

- 人体感应器感应到人（发热体）的移动后，开/闭便盖。
- 为使人体感应器能正确动作，应将遥控器安装在恰当位置。人体感应器感应到人体时，本体会发出“哔”的接收音。
- 人体感应器的感应区域大约为左右160°，上下60°。

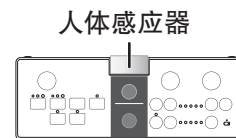

门为推拉门时情况相同

遥控器安装位置

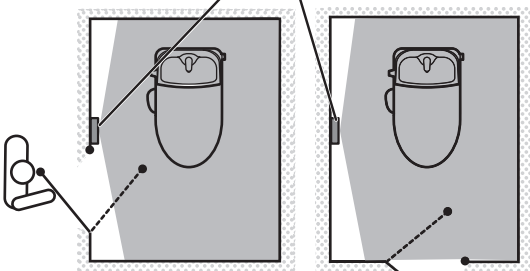

门如下开时

遥控器安装位置

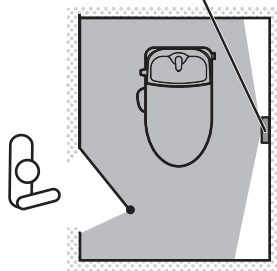

大致安装高度

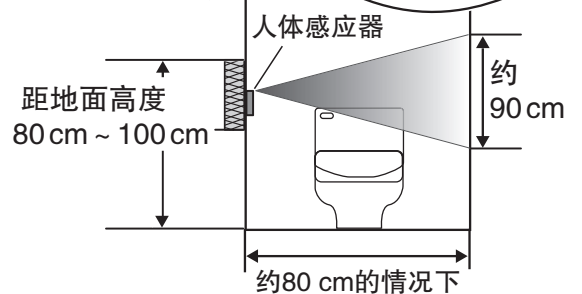

适合安装的范围

人体感应器的大致感应范围

## 注意

请避免安装在以下位置。

- 若安装在日光直射的地方，窗帘或窗外树木摆动而遮住直射日光时，有时会发生错误动作。
- 若在卫生间中使用电暖器具，有时人体感应器会感应到暖风的热量而发生错误动作。

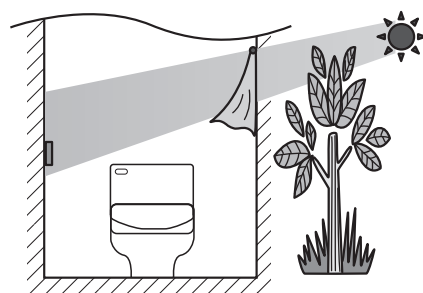

## 提示

- 人体感应器感应到人体后，便盖会自动打开。室温超过30℃或有日光直射时，有时可能不动作。（因人与周围温度的温差小时，不易感应到热的变化。）

## 4 确认遥控器上的人体感应器跟本体之间信号的发送/接收情况

- ① 打开便盖自动开闭功能。
- ② 关闭便盖，暂时离开卫生间。
- ③ 1~2分钟后，重新进入卫生间，确认便盖能自动打开。

## 5 将遥控器（挂板）安装在墙上

- ① 从遥控器上取下挂板。
  - 用拇指按下挂板的上边缘并平移出挂板。
- ② 将挂板安装在墙上。

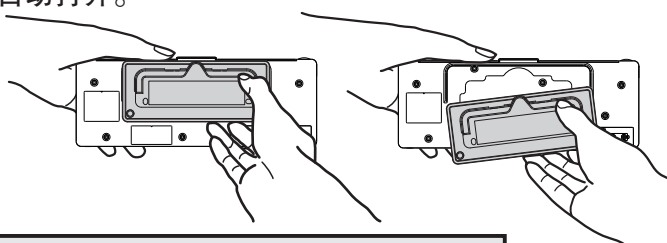

A.可以直接拧螺钉的墙壁	B.不能直接拧螺钉的墙壁
<ul style="list-style-type: none"> <li>● 各种胶合板</li> <li>● 塑料壁纸等</li> </ul>	<ul style="list-style-type: none"> <li>● 瓷砖</li> <li>● 水泥墙</li> <li>● 石膏板</li> </ul>
<p>螺钉</p> <ul style="list-style-type: none"> <li>● 用2根螺钉打进墙中</li> </ul>	<ol style="list-style-type: none"> <li>①在墙上打孔 (直径5.8 mm, 深35 mm)</li> </ol> <p>②插入树脂套</p> <p>螺钉</p>

注意：附送的双面胶不能用于长期固定，仅可用于临时固定，以确认安装位置是否可以保证信号接收。

- ③ 配合遥控器背面的沟槽插入。
- ④ 确认遥控器可以取下（日后需要更换电池）。

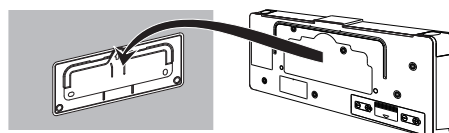

## 6 缓冲垫的安装

便盖自动打开时会撞上便器水箱，则请如右图所示粘贴上缓冲垫。

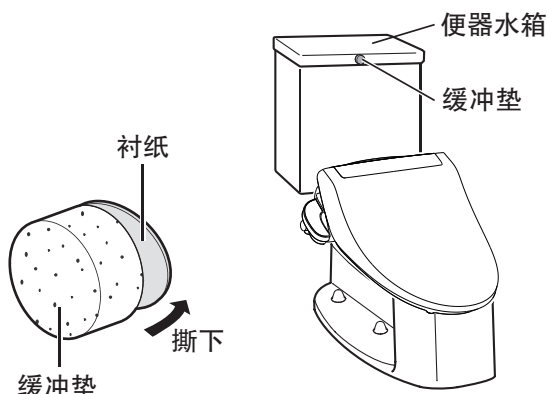

- 粘贴前请拭去便器水箱上待粘贴部位的污渍、水分等。



# 试运行

试运行前……确认进水阀是否已打开（不充分打开会影响清洗强度）。  
确认连接部是否漏水。

## 步骤

- 1 盖上本体包装袋等塑料薄膜  
(便座和便器之间)
- 2 确认电源插头已插上  
(电源指示灯亮灯)
- 3 用力按下漏电测试按键2秒以上  
漏电检测功能动作, 电源被切断。  
(漏电指示灯亮灯, 电源指示灯熄灭)
- 4 拔下电源插头  
• 确认漏电指示灯熄灭。
- 5 等待5秒钟后插上电源插头  
• 电源指示灯闪烁约10秒后常亮。
- 6 按住便座左后部(着座指示灯亮灯),  
同时按下遥控器的  或   
• 喷嘴附近有水流入便器。  
• 将手放在塑料薄膜上, 确认能否喷出温水。  
(若喷出的水不温, 请重新设定温水温度  
(出厂设置即为「中」) )。
- 7 按下   
• 喷嘴收回后, 有喷嘴自清洗的水流出。
- 8 确认便座温度已被设定 (出厂设置即为「中」), 再等待5分钟
- 9 用手触摸便座, 确认便座已变暖
- 10 除去塑料薄膜

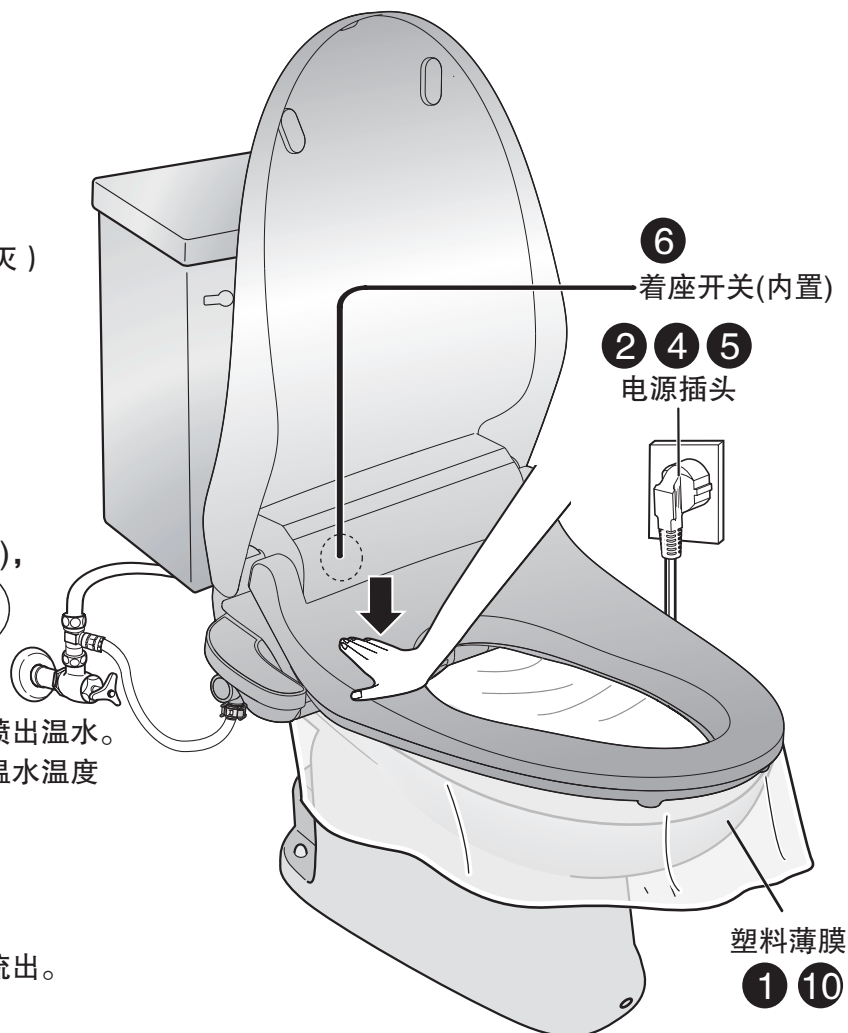

### 提示

- 漏电指示灯闪烁时, 请立即拔下电源插头, 并联系售后服务。
- 从上面按压便盖或便座, 着座指示灯会亮灯, 此时按下后部清洗、前部清洗按键, 清洗用水会喷出。

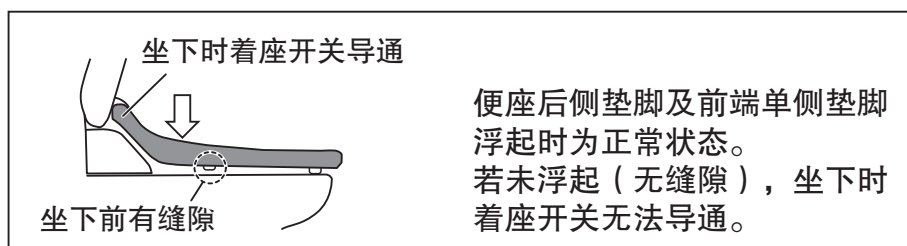

# 故障时

现象	可能的原因及处理方法		参照页
本体操作部的电源指示灯和8小时停指示灯同时闪烁	<ul style="list-style-type: none"> <li>● 进水阀未打开</li> <li>● 在打开进水阀前插上了电源插头</li> </ul>	打开进水阀，重插电源插头，再进行试运行	11
不出水 清洗强度太弱	进水过滤器堵塞 	清洗过滤网	使用说明书 20
	水管的总阀打开不充分	充分打开水管总阀	—
	进水阀未打开	打开进水阀	8
	便器水箱正在充水，造成水压过低	请待便器充水完毕后再使用	—
进水软管两端接口处有漏水现象	盖型螺母未拧紧	拧紧螺母	—
	垫片等偏位	调整垫片位置	6
	快速卡扣未卡紧	切实卡紧	8
	进水软管前端的O型圈上有灰尘 	除去O型圈上的灰尘	8
不通电	按过漏电测试按键或曾经发生过漏电（本体的漏电指示灯亮灯）	拔下电源插头，5秒钟后再重新插上。	11
人体感应器无法感应	未进入感应区域，或虽进入感应区域，但身体未移动	请进入感应区域，或移动身体（人体感应器能感应到热的变化）	9
2台便座之间，若无高至天花板的隔板，那么一台遥控器在操作时，会使另一台本体产生错误动作。	按照使用说明书“保修和售后服务”中的内容联系售后服务		

## 安装后的注意事项

- 有可能发生冰冻或长期1周以上不使用时，请放去水。参照使用说明书「预防冻结、长期不使用时」

松下家电（中国）有限公司

浙江省杭州经济技术开发区松乔街2号

原产地：中国杭州

邮编：310018 售后服务电话：4008-811-315

中文网址：<http://panasonic.cn>

© Panasonic Corporation 2018

中国印刷