

BOSE

LIFESTYLE[®] 650

HOME ENTERTAINMENT SYSTEM



用户指南

重要安全说明

请阅读并保留所有安全、安全性和使用说明。

 Bose Corporation 在此声明，本产品严格遵守 2014/53/EU 指令和其他所有适用的欧盟指令要求中的基本要求和和其他相关规定。符合声明全文载于：www.Bose.com/compliance

重要安全说明

1. 请阅读这些说明。
2. 请保留这些说明。
3. 请注意所有警告。
4. 请遵守所有说明。
5. 请勿在水附近使用本设备。
6. 请仅用干布进行清洁。
7. 请勿堵塞任何通风口。请按照制造商的说明安装。
8. 请勿安装在任何热源旁，例如暖气片、热调节装置、火炉或可产生热量的其他设备（包括扩音器）。
9. 防止踩踏或挤压电源线，尤其是插头、电源插座以及设备上的出口位置。
10. 只能使用制造商指定的附件/配件。
11. 在雷雨或长时间不用时，请切断本设备电源。
12. 任何维修事宜均请向合格的人员咨询。如果设备有任何损坏，均需进行维修，例如电源线或插头受损、液体溅入或物体落入设备内、设备受淋或受潮、不能正常工作或跌落。



此符号表示产品外壳内存在未绝缘的危险电压，可能会造成触电危险。



此符号表示产品指南中提供了重要的操作和维护说明。



包含小部件，可能会导致窒息。不适合 3 岁以下的儿童使用。



本产品含有磁性材料。关于是否会影响可植入医疗设备的情况，请咨询医生。



本产品为钢化玻璃表面。务必谨慎，避免撞击。如果发生破裂，请在处理碎玻璃时多加小心。

- 为减少着火或电击的危险，请勿使本产品受淋或受潮。
- 本产品不得受液体淋溅或喷洒，不得将装有液体的物体（如花瓶等）置于本产品上或本产品附近。
- 请将本产品放置到远离火源和热源的地方。请勿将明火火源（如点燃的蜡烛）置于本产品上或靠近本产品。
- 未经授权切勿改装本产品。
- 请勿将本产品与逆变器配合使用。
- 请勿在汽车或船舶上使用本产品。
- 本系统随附的扬声器线缆和连接线不可用于入墙式安装。请根据当地建筑法规选择正确的入墙式安装线缆和连接线。
- 产品仅使用随附的电源。
- 如果将电源插头或设备耦合器作为断路设备，那么此类断路设备应当保持可以随时恢复工作的状态。



仅适用于海拔 2000 米以下地区安全使用。

- 由于有通风需求，Bose 不推荐将本产品放置在有限的空间中，比如墙身空腔或封闭式橱柜。
- 请勿将支架或产品放置或安装在任何热源旁，比如火炉、暖气片、热调节装置或可产生热量的其他设备（包括扩音器）。
- 产品标签位于控制台的底部。

注意: 本设备已经过测试, 符合 FCC 规则第 15 部分有关 B 类数字设备的各项限制。这些限制性规定旨在防范安装在住宅中的设备产生有害干扰。本设备产生、使用并可能辐射无线射频能量, 如果不按照指示安装和使用, 则可能会对无线电通讯造成有害干扰。然而, 按照指示安装也不能保证某些安装不会发生干扰。如果本设备确实对无线电或电视接收造成有害干扰 (可通过关闭和打开本设备来确定), 用户可尝试采取以下一种或多种措施来纠正干扰:

- 重新调整接收天线的方向或位置。
- 增大本设备和接收器的间距。
- 将本设备和接收器电源线插入不同线路上的插座中。
- 请咨询经销商或有经验的无线电/电视技术人员以获得帮助。

未经 Bose Corporation 明确批准, 擅自更改或修改本设备会使用户运行本设备的权利失效。

本设备符合 FCC 规则第 15 部分规定和加拿大 ISED 免許许可证 RSS 标准。本设备工作时应满足下列两项要求: (1) 本设备不会造成有害干扰; (2) 本设备必须承受任何接收到的干扰, 包括可能造成设备异常工作的干扰。

本设备运行于 5150 - 5250 Mhz 且只能在室内使用, 以减少可能对同信道移动卫星系统产生的有害干扰。

本设备符合为公众阐明的 FCC 和加拿大 ISED 辐射限制。

您在安装和操作本设备时, 身体应距离辐射体至少 20 cm。

此发射器不能与其他天线或发射器位于同一地点或与这些设备一起使用。

此设备在下表中列出的所有欧盟成员国中运行于 5150 至 5350 Mhz 频率范围时, 仅限室内使用。

									
比利时	丹麦	爱尔兰	英国	法国	塞浦路斯	斯洛伐克	匈牙利	奥地利	瑞典
保加利亚	德国	葡萄牙	萨尔瓦多	克罗地亚	拉脱维亚	立陶宛	马耳他	波兰	
捷克	爱沙尼亚	芬兰	西班牙	意大利	罗马尼亚	卢森堡	荷兰	塞拉利昂	

 此符号表示本产品不得作为生活垃圾丢弃, 必须送至相关回收部门循环利用。适当的处理和回收有助于保护自然资源、人类健康以及自然环境。想了解更多有关本产品的处理和回收信息, 请与当地民政部门、废弃物处理服务机构或出售本产品的商店联系。

低功率无线设备管理条例

第 XII 条

根据“低功率无线设备管理条例”, 对于认证合格的低功率无线设备, 未经 NCC 许可, 任何公司、企业或用户均不得擅自变更频率、加大发送功率或变更原设计特性及功能。

第 XIV 条

使用低功率无线设备时不得影响航空安全和干扰合法通信; 如发现有干扰现象, 应立即停用, 并改善至无干扰时方可继续使用。上述合法通信是指符合电信法案的无线电通信。

低功率无线设备须耐受合法通信或 ISM 无线电波辐射设备的干扰。

CAN ICES-3(B)/NMB-3(B)

欧洲:

工作频段 2400 至 2483.5 MHz、5150 至 5350 MHz 和 5470 至 5725 MHz。

最大传输功率低于 20 dBm EIRP。

工作频段 5725 至 5850 MHz。

最大传输功率低于 14 dBm (25mW) EIRP。

遥控器:

工作频段 2400 至 2483.5 MHz。

最大传输功率低于 10 dBm (10mW) EIRP。

最大传输功率低于规定限值, 因此无需 SAR 测试或根据适用法规豁免。

监管和法律信息

中国危险物质限用表

有毒或有害物质或元素的名称及成分						
有毒或有害物质和元素						
零件名称	铅 (Pb)	汞 (Hg)	镉 (Cd)	六价铬 (CR(VI))	多溴化联苯 (PBB)	多溴二苯醚 (PBDE)
印刷电路板	X	0	0	0	0	0
金属零件	X	0	0	0	0	0
塑料零件	0	0	0	0	0	0
扬声器	X	0	0	0	0	0
线缆	X	0	0	0	0	0
此表格符合 SJ/T 11364 条款。						
0: 表示此零件中所有同类物质包含的有毒或有害物质低于 GB/T 26572 中的限定要求。						
X: 表示此零件使用的同类物质中至少有一种包含的有毒或有害物质高于 GB/T 26572 中的限定要求。						

台湾 BSMI 限用物质含有情况标示

设备名称: Bose® Lifestyle® 650 家庭娱乐系统, 型号: 420128、420132、421088						
限用物质及其化学符号						
装置	铅 (Pb)	汞 (Hg)	镉 (Cd)	六价铬 (Cr+6)	多溴化联苯 (PBB)	多溴联苯醚 (PBDE)
印刷电路板	-	o	o	o	o	o
金属零件	-	o	o	o	o	o
塑料零件	o	o	o	o	o	o
扬声器	-	o	o	o	o	o
线缆	-	o	o	o	o	o
注意 1: “o” 表示限用物质的百分比含量未超出参考值。						
注意 2: “-” 表示限用物质属于豁免项目范围。						

请填写以下内容，留作记录

序列号和型号位于包装箱的侧面。

序列号: _____

型号: _____

请将收据与用户指南存放在一处。现在是您注册 Bose 产品的好机会。

您可以访问 global.Bose.com/register 轻松完成注册。

生产日期: 序列号中第八位数字表示生产年份; “0” 表示 2010 年或 2020 年。

中国进口商: Bose 电子 (上海) 有限公司, 中国 (上海) 自由贸易试验区, 日樱北路 353 号, 9 号厂房 C 部

欧洲进口商: Bose Products B.V., Gorslaan 60, 1441 RG Purmerend, The Netherlands

台湾进口商: Bose 台湾分公司, 台湾 104 台北市民生东路三段 10 号, 9F-A1, 台湾电话号码: +886-2-2514 7676

墨西哥进口商: Bose de México, S. de R.L. de C.V., Paseo de las Palmas 405-204, Lomas de Chapultepec, 11000 México, D.F.

电话: +5255 (5202) 3545

CMII ID 位于产品的底部。

安全性信息



本产品能够接收由 Bose 提供的自动安全性更新。要接收自动安全性更新，您必须完成 SoundTouch® 应用中的产品设置流程并将产品连接至互联网。**如果您没有完成设置流程，您需要自行安装 Bose 届时提供的安全性更新。**

Bose 隐私政策位于 Bose 网站上。

Apple 和 Apple 标志是 Apple 公司在美国和其他国家/地区注册的商标。App Store 是 Apple Inc. 的服务标志。

Amazon、Amazon Music、Kindle、Fire 和所有相关徽标均为 Amazon, Inc. 或其子公司的商标。

Bluetooth® 文字标记和徽标是由 Bluetooth SIG, Inc. 所拥有的注册商标，Bose Corporation 根据许可规定使用上述标记。

Deezer 是 Blogmusik SAS 的注册商标。

Dolby Audio 经 Dolby Laboratories 许可制造。Dolby、Dolby Audio 和双 D 符号是 Dolby Laboratories Licensing Corporation 的商标。



有关 DTS 专利，请浏览 <http://patents.dts.com>。经 DTS, Inc. 的许可制造。DTS、Digital Surround 以及 DTS 徽标是 DTS, Inc. 在美国和其他国家/地区的注册商标或商标。© 2020 DTS, Inc. 保留所有权利。

Google、Android 以及 Google Play 是 Google LLC 的商标。



HDMI、HDMI High-Definition Multimedia Interface 和 HDMI 徽标是 HDMI Licensing Administrator, Inc. 的商标或注册商标。

iHeartRadio 是 iHeartMedia, Inc. 的注册商标。

此产品受 Microsoft 特定知识产权的保护。未经 Microsoft 许可，禁止在本产品范围外使用或传播此技术。

N 标志是 NFC Forum, Inc. 在美国及其他国家/地区的商标或注册商标。

Pandora、Pandora 徽标和 Pandora 商品包装是 Pandora Media, Inc. 的商标或注册商标。未经许可，不得使用。

SiriusXM Internet Radio 订阅是单独销售的，仅供美国和波多黎各年满 18 岁的居民使用。要在美国订阅 SiriusXM Internet Radio，客户应访问 www.sirius.com 或致电 1-888-539-7474。

SiriusXM 及所有相关的标志和徽标都是 Sirius XM Radio Inc. 及其子公司的商标。保留所有权利。

本产品采用了 Spotify 软件，所需第三方许可参见：www.spotify.com/connect/third-party-licenses

Spotify 是 Spotify AB 公司的注册商标。

设计时采用了 UEI Technology®。已获 Universal Electronics, Inc. 授权。© UEI 2000-2016

Wi-Fi 是 Wi-Fi Alliance® 的注册商标。

Windows 是 Microsoft Corporation 在美国及其他国家/地区的注册商标。

Bose 公司总部：1-877-230-5639

Bose、ADAPTIQ、Lifestyle、OmniJewel、SoundTouch、Unify 和无线符号设计是 Bose Corporation 的商标。

©2020 Bose Corporation。未经事先书面许可，不得复制、修改、发行或以其他方式使用本资料的任何部分。

许可披露

您可以通过家庭影院系统随附软件包中的 SoundTouch 应用或使用产品的 IP 地址来查看许可披露。

SoundTouch 应用

1. 在应用中，选择 ≡ > 设置 > 关于 > 法律。
2. 选择适用的许可类型。

IP 地址

1. 使用以下其中一种方法来获取产品的 IP 地址：
 - **SoundTouch 应用**：在应用中，选择 ≡ > 设置 > 关于。选择家庭影院系统以查看 IP 地址。
 - **无线路由器**：请参阅路由器的用户指南，了解详细信息。
 - **系统**：在遥控器上，按下 **SETUP** 按钮。在 UNIFY 菜单中选择 **系统信息 > 网络** 以查看 IP 地址。
2. 在与无线网络连接的设备上，打开浏览窗口。
3. 转到 **<IP address>/licenses.pdf** 以浏览适用的许可披露。

目录

入门指南

开箱	9
层 1	10
层 2	10
层 3	10
层 4	11
放置原则	12
系统放置示例	13

设置系统

UNIFY® 系统概述	14
UNIFY® 设置	15

遥控器的使用方法

遥控器概览	16
使用“音频源”按钮	17
功能按钮	17
调整音量	17
使用“更多”按钮	17
“AV 输出”菜单	17
“AV 设置”菜单	18
遥控器发光按钮	18

SoundTouch® 应用程序设置

下载并安装 SoundTouch® 应用程序	19
SoundTouch® 用户中心	19

现有 SoundTouch® 用户

将系统添加至已有帐户	20
将系统连接到一个新的网络	20

个性化预置

设置预设	21
播放预设	21
使用遥控器设置预设	21
使用遥控器选择预设	21

Bluetooth® 技术

选择配对方法.....	22
连接移动设备.....	22
使用 NFC 配对设备.....	23
使用遥控器控制连接的移动设备.....	23
使用移动设备的 Bluetooth 功能完成连接.....	23
使用遥控器来连接.....	24
断开移动设备.....	24
配对另一台移动设备.....	24
重新连接设备.....	24
清空系统的 Bluetooth 配对列表.....	24

高级功能

禁用 Wi-Fi® 功能.....	25
重新启用 Wi-Fi 功能.....	25
更新系统软件.....	25

获取系统信息

系统状态指示灯.....	26
控制台 LED 指示灯.....	26
Acoustimass® 无线低音音箱 LED 指示灯.....	27
无线接收器 LED 指示灯.....	27

维护与保养

清洁.....	28
客户服务.....	28
有限质保.....	28
技术信息.....	28
维修连接器.....	28

故障诊断

常见问题解决方案.....	29
设置红外发射器.....	32
检查声音.....	33

附录 A：安装参考

前控制台面板	34
前置耳机/AUX 输入端	34
前部 HDMI™ 输入端	34
后控制台面板	34
连接 OmniJewel™ 底座	35
安装前置扬声器	36
将前置扬声器连接到控制台	37
将橡胶支脚连接到中置扬声器	37
将中置扬声器连接到控制台	38
安装后置扬声器	39
识别无线接收器的开关设置	40
连接后置扬声器	40
将后置扬声器连接到电源	41
安装扬声器	41

附录 B：系统维护

更换遥控器电池	42
---------------	----

附录 C：备用有线设置

无法将 Acoustimass® 无线低音音箱与控制台配对	43
无法将无线接收器与控制台配对（后置扬声器）	43

开箱

您的全新 Lifestyle® 家庭娱乐系统的部件分四层包装，部分含有多盒组件。每个盒子都有表示其内含物品的图标。

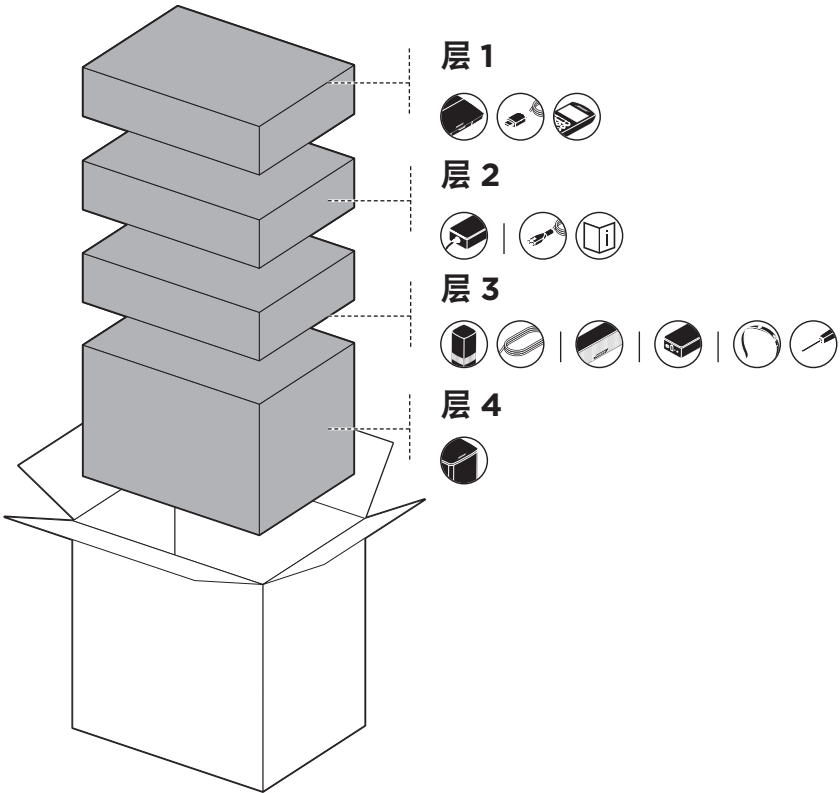

注意：如果系统的部分组件损坏或控制台或 Acoustimass® 无线低音音箱的玻璃破损，请勿使用。请联系 Bose® 授权经销商或 Bose 客户服务处。

层 1

盒    中的物品:

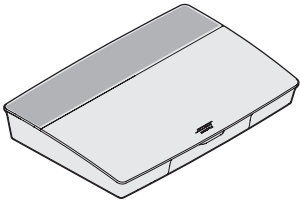

控制台 (1)

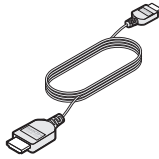

HDMI™ 连接线 (1)

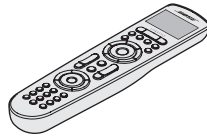

通用遥控器 (1)

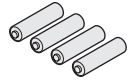

AA 电池 (4)

层 2

盒  中的物品:

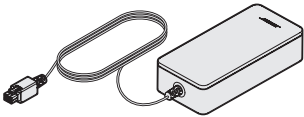

控制台电源 (1)

盒   中的物品:

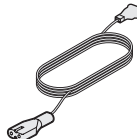

电源线 (4)*



用户指南 (1)

* 可能随附多条电源线。请选择适用于您所在地区的电源线。

层 3

盒   中的物品:



OmniJewel™ 扬声器
(4)

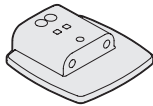

OmniJewel™ 底座
(4)



前置扬声器连接线
(1)



后置扬声器连接线
(2)

盒  中的物品:

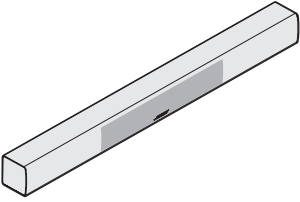

OmniJewel™ 中置扬声器 (1)

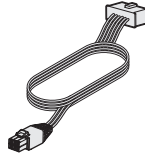

中置扬声器连接线 (1)



吸附脚 (4)

盒   中的物品:

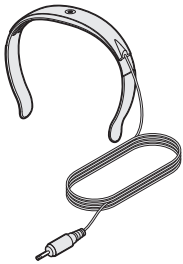

ADAPTIQ® 耳机 (1)

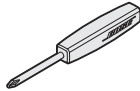

螺丝刀 (1)



红外发射器 (1)

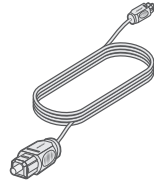

光纤连接线 (1)

层 4

盒  中的物品:

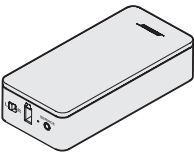

无线接收器 (2)

盒  中的物品:

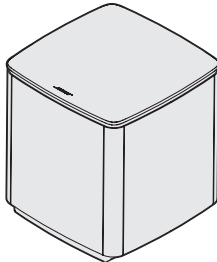

Acoustimass® 无线低音音箱 (1)

放置原则

为了避免干扰，应使其他无线设备远离系统 0.3 - 0.9 m。将系统放置到远离金属物体和直接热源的地方。

组件	建议的摆放方式
控制台	<ul style="list-style-type: none">• 将控制台放在组件附近。推荐放在电视附近。• 切勿将电视或任何其他组件放在控制台上。• 将控制台放在通风良好的地方。• 确保附近有交流（市电）插座。 <p>注意：在系统安装完成之前，请将控制台放在可以方便地使用其后部连接面板的位置。</p>
Acoustimass® 无线低音音箱	<ul style="list-style-type: none">• 将低音音箱放置在其橡胶垫上，沿电视所在的墙面放置，或沿房间前三分之一部分的任何墙面放置。• 选择稳定、平坦的表面。振动会导致低音音箱移动，尤其是放置在光滑表面（大理石、玻璃或高度抛光的木材）上时，这种情况更加明显。• 低音音箱前部距离任何其他表面至少要有 8 cm 的距离。挡住此面底部的端口会影响音效。• 确保附近有交流（市电）插座。
前置扬声器	<ul style="list-style-type: none">• 将一个扬声器放在电视左侧，另一个放在右侧。• 如果将扬声器置于有隔板的书架内，则应将其放在书架的前沿处。
中置扬声器	<ul style="list-style-type: none">• 将中置扬声器放在橡胶支脚上，然后将其置于电视正上方或正下方的稳定平面上。• 关于安装橡胶支脚的信息，请参见第 37 页。
后置扬声器/无线接收器	<ul style="list-style-type: none">• 为获得最佳音质，请将后置卫星音箱放到坐姿收听人员后侧上方位置，并在房间允许的情况下尽量分散。• 确认其中一个无线接收器上的开关设置为 L（左）。• 确认另一个无线接收器上的开关设置为 R（右）。• 面向电视，将扬声器和开关为 L（左）的无线接收器放在房间左侧。• 面向电视，将扬声器和开关为 R（右）的无线接收器放在房间右侧。• 确保每一个无线接收器附近均有一个交流（市电）插座。

系统放置示例

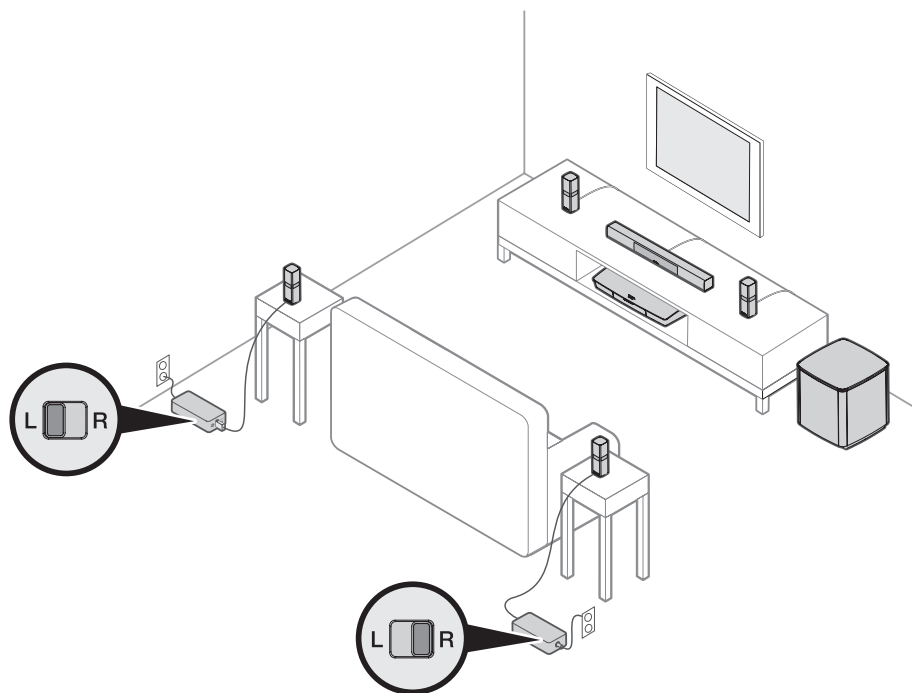

UNIFY® 系统概述

UNIFY 智能集成系统将带您完成初始系统安装和配置。它可以帮助您选择正确的连接线和输入端，并设置 Bose® 遥控器以操作所连接的设备。

注意：开始之前，确保您有一小时的时间用来设置系统。

菜单项	可以进行的操作
Bluetooth 设置	管理 Bluetooth 设备。
设备管理	在系统中增加其他设备或配件。
网络设置	将系统连接到家庭网络。
软件更新	执行系统软件更新。
电源宏	自定义遥控器上的电源按钮  以同时打开/关闭您的系统、电视和另一个 HDMI 信号源。
自动关机	如果 20 分钟无信号，将会通过自动关闭电源关闭您的系统。
耳机接口	设置前置耳机/AUX 输入端的默认使用方式（见第 34 页）。
CEC 设置	调整控制台的 CEC 功能。 <ul style="list-style-type: none">• 默认开启：启用 CEC• 交替打开：防止启用 CEC 的设备更改当前所选的音频源• 关闭：CEC 关闭
ADAPTIQ®	启动 ADAPTIQ 音频校准过程。完成后，此菜单选项用于禁用或启用 ADAPTIQ。
电视遥控器设置	对电视遥控器进行设置。
高级电视音频设置	详细了解 HDMI (ARC) 并设置首选使用方式。
扬声器管理	重新访问系统的扬声器设置或添加额外的 Acoustimass® 无线低音音箱。
语言选择	更改屏幕显示语言。
教程	指导您了解诸如 SoundTouch® 等系统关键功能的一系列可选流程。
退出	关闭 UNIFY 菜单。

UNIFY® 设置

以下是初始 UNIFY 设置流程：

步骤	目标
配对遥控器	将系统遥控器连接到控制台。
选择语言	从屏幕列表中选择您的语言。
连接到网络	选择并连接到家庭 Wi-Fi 网络或以太网。
软件更新	更新系统软件以提供最新的功能。
有线扬声器	将前置扬声器连接到控制台。
无线扬声器	将后置扬声器和 Acoustimass® 无线低音音箱连接到控制台。
电视遥控器	设置系统的遥控器以控制电视。
添加设备	连接其他音频源。
ADAPTiQ® 设置	定制系统的声音，以便适应您的收听区域的声学特征。
教程	指导您了解诸如 SoundTouch® 等系统其他功能的一系列可选流程。

完成初始设置之后，您可以随时访问 UNIFY 菜单来更改系统设置和配置。按下遥控器上的 **SETUP** 按钮以开始 UNIFY 设置。

遥控器概览

Bose® 高级射频遥控器可在房间中的任何地方使用，无需将遥控器对准控制台。

遥控器的显示屏是您体验 Lifestyle® 不可或缺的一部分。它将引导您完成音频源和系统设置。

注意：对于已连接到前端 HDMI™ 输入端的设备，其特定功能不受 Bose 遥控器控制。

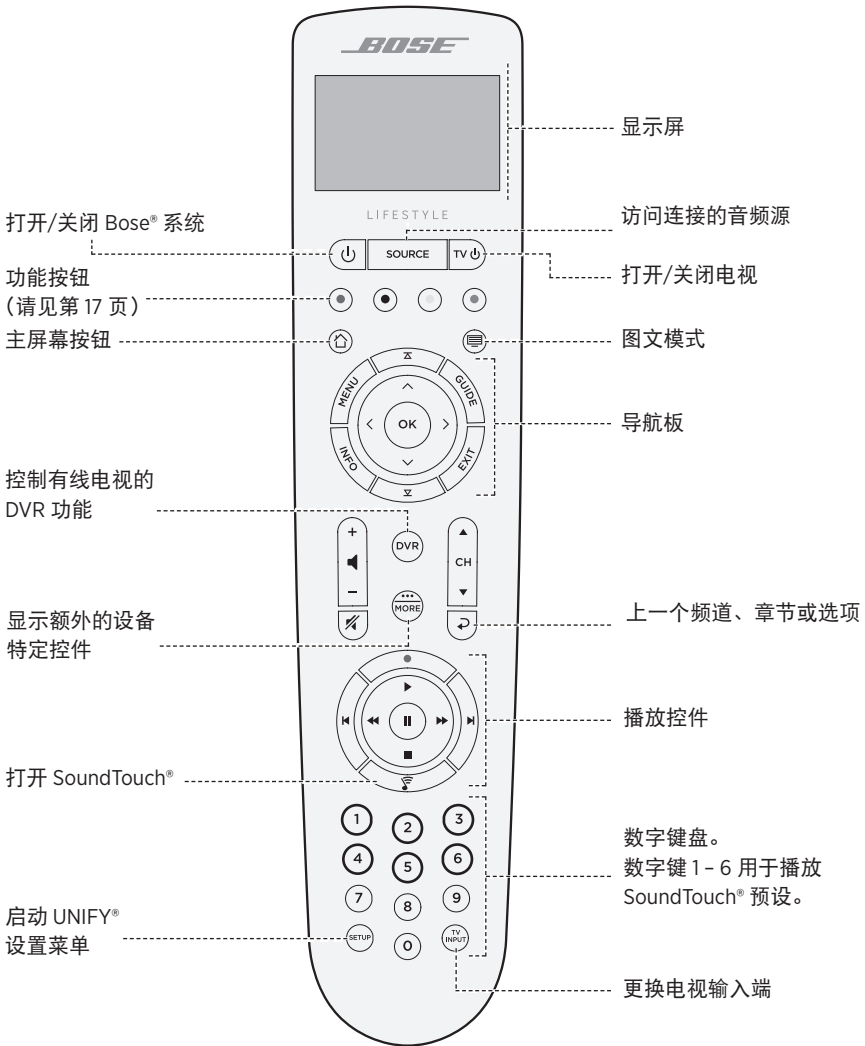

使用“音频源”按钮

SOURCE 按钮用于切换连接的音频源。使用遥控器上的导航板访问音频源。
选中音频源，按下**确定**以选择。

功能按钮

遥控器上的红、绿、黄和蓝色按钮与您的有线电视/卫星接收盒上的彩色功能按钮或图文电视功能相对应。

- **有线电视/卫星接收盒**：参阅有线电视/卫星接收盒用户指南。
- **图文功能**：对应图文显示屏上颜色编码的页码、标题或快捷方式。

调整音量



要查看音量，请参考您的遥控器显示屏。

- 按下 **+** 可提高音量。
- 按下 **-** 可降低音量。
- 按下  可使音频静音或取消静音。

注意：如果您设置系统之后仍能听到电视扬声器的声音，请使用电视的设置菜单禁用扬声器。

使用“更多”按钮

“更多”按钮  用于通过与您目前所选音频源相关的遥控器显示屏来访问其他选项和其他系统控制功能。

1. 按下 .
2. 按下  或  选择遥控器显示屏上的一个功能。
3. 按下**确定**。

“AV 输出”菜单

“AV 输出”菜单显示当前所选音频源的当前视频分辨率、帧率、音频格式、音频通道数。

1. 按下遥控器上的 .
2. 选择 **AV 输出**。
3. 按下**确定**按钮。
4. 按下**退出**按钮。

“AV 设置” 菜单

“AV 设置” 菜单用于调整特定的系统设置。所显示的设置选项数量取决于当前所选的音频源。访问此菜单：

1. 按下遥控器上的 。
2. 选择 **AV 设置**。
3. 按下**确定**按钮显示当前音频源的“AV 设置”菜单。
4. 按下 **▲** 或 **▼** 突出显示您想要更改的选项。
5. 按下**确定**选择设置。
6. 完成后，按下**退出**按钮。

AV 设置	目标
系统 AV	调整系统的高音、低音、中置和环绕声水平。
音频源 AV	<ul style="list-style-type: none">• 音频：<ul style="list-style-type: none">- 对话模式增强讲话清晰度。- 电影模式提供平衡播放，适合大多数听音情况。- 夜间模式在喧闹场景时调整对话和音量。- 音乐模式最适合播放音乐。• AV 同步：调整设备的音频和视频之间的时间间隔。• 音轨：在多个语言音轨之间选择。
通知	需要输入源时，开启遥控器显示屏闪烁以通知您。
恢复默认设置	将音频恢复为默认设置。
遥控器信息	显示遥控器的序列号和软件版本。

遥控器发光按钮

按下遥控器背面的  以在黑暗的环境下开启按钮背光。

SoundTouch® 应用程序让您能够使用智能手机、平板电脑或计算机设置和控制 SoundTouch®。使用此应用程序，您的智能设备可以用作控制台的一个遥控器。

在应用程序中，您可管理 SoundTouch® 设置、添加音乐服务、搜索本地和全球 Internet 无线电台、设置和更改预设以及流式传输音乐。将定期添加新功能。

注意：如果已经为另一系统设置了 SoundTouch®，则请参阅第 20 页。

下载并安装 SoundTouch® 应用程序

在您的智能手机或平板电脑上，下载 Bose® SoundTouch® 应用程序。



SoundTouch® app

- **Apple 用户：**从 App Store 下载
- **Android™ 用户：**从 Google Play™ 商店下载
- **Amazon Kindle Fire 用户：**从 Amazon Appstore 下载



按照应用程序中的说明来完成设置，包括添加系统至 Wi-Fi 网络、创建 SoundTouch® 帐户、添加音乐库和使用音乐服务。

在您的家庭 Wi-Fi 网络中设置好系统之后，即可从同一网络的任意一台智能手机或平板电脑上对系统进行控制。

提示：必须为所有连接至控制台的设备使用同一 SoundTouch® 帐户。

注意：如果系统已添加至 Wi-Fi 网络，在应用程序显示提示信息时，选择**系统已在网络中**。

SoundTouch® 用户中心

 global.Bose.com/Support/LS650

您可以通过该网站访问用户支持中心，其中包括用户手册、文章、提示、教程、视频库以及用户社区，您可以在其中贴出问题和回答。

将系统添加至已有帐户

如果已经在另一个系统上设置了 SoundTouch®，则无需再次下载 SoundTouch® 应用程序。

在应用程序中，选择 **☰ > 设置 > 添加或重新连接扬声器**。

应用程序将指导您完成设置。

将系统连接到一个新的网络

如果您的网络信息发生变化，将系统添加到您的新网络。要进行这一操作，可以将系统调到设置模式。

1. 在应用程序中，选择 **☰ > 设置 > 系统扬声器** 并选择系统。
2. 选择**连接扬声器**。

应用程序将指导您完成设置。

您可以将六个预设值个性化为音乐库中最喜欢的以流式传输音乐服务、电台、播放列表、艺术家、专辑或歌曲。您可以轻触 SoundTouch® 应用程序上的一个按钮以随时访问音乐。

使用“预设”之前，请注意以下事项：

- 您可以通过应用程序和遥控器设置预设。
- 如果预设音频源为您的音乐库，请确保持存音乐库的计算机处于打开状态并与 SoundTouch® 控制台连接至相同的网络。
- 不能将预设设置为 *Bluetooth* 串流或接线的移动设备。

设置预设

1. 使用应用程序传输音乐。
2. 播放音乐时，按住应用程序中的一个预设。

播放预设

完成个性化预设后，在应用程序中按下一个预设进行播放。

使用遥控器设置预设

1. 按下遥控器上的  访问 SoundTouch 音频源。
2. 按住数字键盘上的数字 (1 - 6) 配置一个新预设。
发出提示音即表示新预设设置完成。

使用遥控器选择预设

1. 在应用程序中将您最喜欢的电台设置为预设。
2. 按下遥控器上的 **SoundTouch®** 按钮  切换到 SoundTouch 音频源。
3. 按下数字键盘上的一个数字 (1 - 6) 选择一个预设。

使用 *Bluetooth* 无线技术可以将音乐从启用 *Bluetooth* 的智能手机、平板电脑、计算机或其他设备串流至控制台。要从移动设备串流音乐，必须先将移动设备连接到控制台。

选择配对方法

您可使用 *Bluetooth* 无线技术或者近场通信 (NFC) 将您的移动设备与控制台配对。

什么是 NFC ?

NFC 是一种使设备只需相互轻触即可建立无线通信的技术。参见设备的用户指南了解该型号是否支持 NFC。

如果您的设备不支持 NFC 或者您不确定：	按照“连接移动设备”的说明操作。
如果您的设备支持 NFC：	按照第 23 页上的“使用 NFC 配对设备”中的说明执行操作。

注意：如果您的设备支持通过 NFC 进行 *Bluetooth* 配对，则您可使用任一方法。

连接移动设备

1. 按下遥控器上 **SOURCE** 按钮并在遥控器显示屏上选择 **Bluetooth**。
2. 根据屏幕说明将控制台置于配对模式。
3. 在 SoundTouch® 应用程序中，从设备托盘中选择系统。
4. 选择 **Bluetooth** 。
5. 选择**连接**。
6. 从移动设备列表中选择 Lifestyle® 系统。

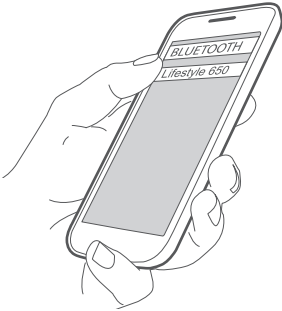

提示：在应用程序中查找您为系统输入的名称。如果没有为系统命名，将显示默认名称。

连接成功后，系统的名字在设备列表中显示为“已连接”。

使用 NFC 配对设备

1. 打开系统电源后，解锁设备并打开 *Bluetooth* 和 NFC 功能。有关这些功能的更多信息，请参考您的设备用户指南。
2. 用移动设备上的 NFC 触点轻触 Bose® 商标上方的 Lifestyle® 控制台顶部。
移动设备会提醒您接受配对。

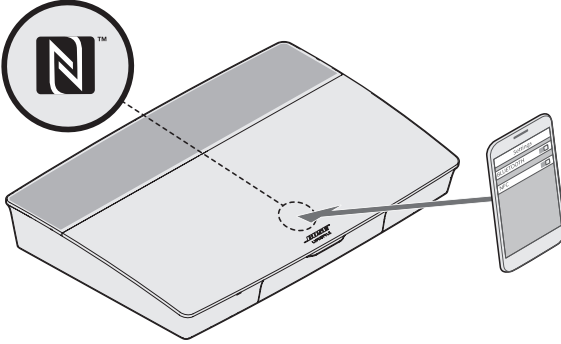

使用遥控器控制连接的移动设备

配对后，您可使用遥控器访问连接的移动设备。从 **SOURCE** 菜单选择 **Bluetooth**。要连接设备，请参见第 22 页。

您可使用遥控器控制系统上的 *Bluetooth* 功能的以下部分：

- 配对并连接设备。
- 查看可用的艺术家信息。
- 控制回放（播放、暂停、停止、跳至下一首等）。
- 清空配对列表。

使用移动设备的 *Bluetooth* 功能完成连接

1. 在移动设备上，打开 *Bluetooth* 功能。
提示： *Bluetooth* 菜单通常在“设置”菜单中。
2. 从移动设备列表中选择系统。

使用遥控器来连接

您可以从设备向您的控制台流传输音频。

1. 打开设备上的 *Bluetooth* 功能。
2. 在遥控器上通过 **SOURCE** 菜单选择 *Bluetooth* 音频源。
控制台连接上一次向系统传输音乐的设备。
3. 在设备上播放音乐。

断开移动设备

关闭移动设备的 *Bluetooth* 功能。

配对另一台移动设备

配对另一台移动设备时，按下 **SETUP** 按钮并选择 **Bluetooth 设置**（请见第 14 页）。

重新连接设备

- 打开电源后，控制台将尝试重新连接最近连接过的设备。
注意：该设备必须在连接范围内且已打开电源。
- 如果您的设备支持 NFC，用移动设备上的 NFC 触点轻触 Bose® 商标上方的控制台顶部。

清空系统的 *Bluetooth* 配对列表

在应用程序内，选择 **☰ > 设置 > 扬声器设置 > 选择扬声器 > Bluetooth® > 清空 Bluetooth® 配对列表 > 清空**。

配对列表清空。

也可以在控制台中清空系统的配对列表。

1. 按下 **SETUP** 按钮。
2. 选择 **Bluetooth 设置**。
3. 选择**清空 Bluetooth 配对列表**。

禁用 Wi-Fi 功能

1. 按住控制台的 SOURCE 按钮 10 秒。
2. 松开 SOURCE 按钮。

重新启用 Wi-Fi 功能

系统开启时，系统的 Wi-Fi 自动重启。

更新系统软件

如果系统已连接到家庭网络，则每次使用系统时它都会检查软件更新。如果有可用的更新，它会自动下载。

更新下载完成后，当您关闭控制台时屏幕文本会提示您可以进行更新的安装。安装后系统将自动关闭。

系统状态指示灯

控制台前部的 LED 指示灯可显示系统状态。根据系统状态 LED 闪烁不同颜色。

控制台 LED 指示灯

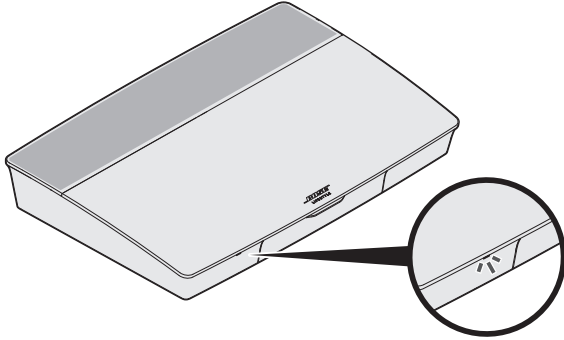

指示灯活动	系统状态
熄灭	系统关闭
闪烁的白色光	系统正在启动
白色光常亮	系统已启动
闪烁的琥珀色	正在下载系统软件更新
琥珀色常亮	无网络连接
红光常亮	固件错误 - 联系 Bose® 客户服务处

Acoustimass® 无线低音音箱 LED 指示灯

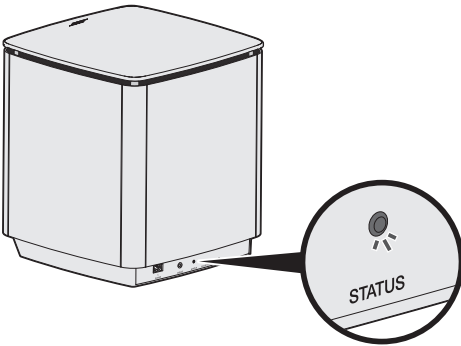

指示灯活动	系统状态
闪烁的琥珀色	准备配对
白色光常亮	已连接到控制台
琥珀色常亮（微暗）	与控制台的连接已断开
闪烁的白色光	正在下载系统软件更新
闪烁红色光	固件错误 - 联系 Bose® 客户服务处

无线接收器 LED 指示灯

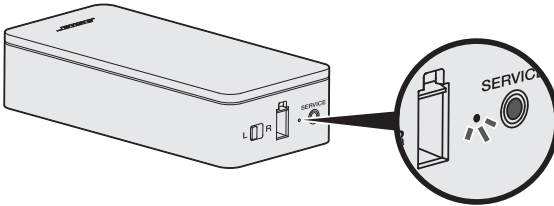

指示灯活动	系统状态
闪烁的琥珀色	准备配对
白色光常亮	已连接到控制台
琥珀色常亮（微暗）	与控制台的连接已断开
闪烁的白色光	正在下载系统软件更新
闪烁红色光	固件错误 - 联系 Bose® 客户服务处

清洁

 切勿让液体溅入系统或任何开口。

- 应使用随附的清洁布或其他柔软的干布清洁系统外表面。
- 请勿在系统附近使用喷雾剂。
- 请勿使用任何溶剂、化学品或含酒精、氨水、研磨剂的清洁剂。
- 切勿让物体落入任何开口中。

客户服务

有关使用系统的其他帮助：

- 请访问 global.Bose.com/Support/LS650
- 请联系 Bose® 客户服务处。

有限质保

系统受有限质保保护。有关有限质保的详情，请访问我们的网站：
global.Bose.com/warranty。

要注册产品，请访问 global.Bose.com/register 了解更多说明。未进行注册并不影响您的有限质保权利。

技术信息

美国/加拿大/国际：

- **控制台**：10VDC 3.3A, 44VDC 1.25A
- **无线接收器**：100-240V 50/60 Hz, 30W
- **Acoustimass® 无线低音音箱**：100-240V \sim 50/60 Hz, 180W

维修连接器

SERVICE（维修）连接器仅供维修使用。请勿在此连接器中插入任何线缆。

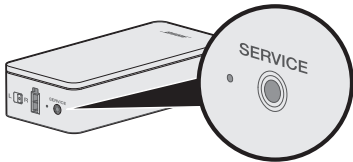

如果您的家庭娱乐系统遇到问题：

- 确保所有系统组件已连接到交流（市电）插座。
- 接好所有连接线。
- 检查系统状态指示灯的状态（请参见第 26 页）。
- 使系统远离任何可能的干扰源（无线路由器、无线电话、电视、微波炉等）。
- 验证系统在无线路由器或移动设备的建议范围内，以确保其能够正常工作。

若无法解决问题，请参见下表了解常见问题的症状和解决方法。若仍然无法解决问题，请联系 Bose® 客户服务处。

常见问题解决方案

下表列出了常见问题的症状和可能的解决方案。

症状	解决方案
系统对遥控器的初始操作没有响应	<ul style="list-style-type: none"> • 在装置前侧按下电源按钮  手动打开控制台。 • 按下遥控器上的任意按钮。每次按下时，控制台上的系统状态指示灯都会闪烁。 • 确认遥控器电池安装正确且不需要更换（请参见第 42 页）。 • 拔出控制台的电源线，等待 30 秒，然后再将其牢固插入交流（市电）插座中。
遥控器无法控制在初始设置中添加的设备	连接红外发射器（请参见第 32 页）。
电视仍在播放声音	通过电视的设置菜单禁用电视扬声器。
与音频源的视频连接不佳	按下控制台上的 SETUP 按钮并选择设备设置选项。根据屏幕说明更改视频连接。
系统无响应	<ul style="list-style-type: none"> • 从 SOURCE 菜单选择连接的设备。 • 拔出控制台的电源线，等待 30 秒，然后再将其牢固插入交流（市电）插座中。
与 HDMI (ARC) 相关的问题	<p>确保系统的 HDMI™ 线缆已插入电视上标示为 ARC 或 Audio Return Channel 的连接器。</p> <p>如果您的电视没有 HDMI ARC 连接器，按下遥控器上 SETUP 按钮并从 UNIFY 菜单选择电视频频高级设置（请见第 14 页）。</p>
与 CEC 相关的问题	<p>如果控制台已连接到电视的 HDMI ARC 连接器，请确保已启用电视系统菜单中的消费电子产品控制 (CEC)。您的电视上的 CEC 可能使用其他的名称。</p> <p>有关更多信息，请参阅电视的用户指南或按下遥控器上的 SETUP 按钮并从 UNIFY® 菜单中选择 CEC 设置（请见第 14 页）。</p>

故障诊断

症状	解决方案
已连接设备自行切换	按下遥控器上的 SETUP 按钮并从“CEC 设置” UNIFY® 菜单项中选择 交替打开 （请见第 14 页）。
系统不出声	<ul style="list-style-type: none">• 增大音量。• 按下遥控器上的 静音 按钮  确保系统未静音。• 确保选择了正确的音频源。• 循环选择并尝试不同的音频源。• 确保 HDMI™ 线缆已插入电视上标示为 ARC 或 Audio Return Channel 的连接器。如果电视没有 HDMI ARC 连接器，使用 HDMI 线之外的辅助音频线。• 如果使用辅助音频线，将该线缆插入电视上标有 Output 或 OUT 的连接器。• 拔出控制台的电源线，等待 30 秒，然后再将其牢固插入交流（市电）插座中。
无法完成网络设置	<ul style="list-style-type: none">• 选择正确的网络名称并输入密码（区分大小写）。• 重启您的调制解调器和路由器。• 使用以太网线缆连接网络。
无法完成 SoundTouch® 设置	<ul style="list-style-type: none">• 连接移动设备和系统到同一 Wi-Fi 网络。• 如果系统已添加至 Wi-Fi 网络，在应用程序显示提示信息时，选择 系统已在网络中。• 在您用于设置的移动设备上启用 Wi-Fi。• 测试网络连接。• 重启移动设备。• 重启您的调制解调器和路由器。• 卸载应用程序，重新安装应用程序，重置系统并重新设置。
Acoustimass® 无线低音音箱状态 LED 呈琥珀色常亮（暗）	<ul style="list-style-type: none">• 根据屏幕故障诊断提示操作。• 按下控制台或遥控器上的 SETUP 按钮并选择 扬声器管理 以重新运行设置（请见第 14 页）。• 使用 3.5 mm 立体声线缆连接低音音箱。如果没有 3.5 mm 立体声线缆，请参阅第 43 页。• 拔出 Acoustimass 的电源线，等待 30 秒，然后再将其牢固插入交流（市电）插座中。
低音过重或过低	<ul style="list-style-type: none">• 调节系统的低音设置（请参见第 18 页）。• 执行 ADAPTiQ® 音频校准（请参见第 15 页）。• 将低音音箱远离附近的墙体和墙角。



症状	解决方案
无线接收器状态 LED 呈琥珀色常亮（暗）	<ul style="list-style-type: none"> 根据屏幕故障诊断提示操作。 按下控制台或遥控器上的 SETUP 按钮并重新运行 UNIFY® 设置（请参见第 15 页）。 拔出接收器的电源线，等待 30 秒，然后再将其牢固插入交流（市电）插座中。 使用线缆将接收器连接至后置扬声器（见第 43 页）。
声音失真	<ul style="list-style-type: none"> 循环选择并尝试不同的音频源。 降低与控制台所连设备的输出音量。 确保音频源的音频输入线已连接且未损坏。 如果您之前未运行 ADAPTIQ®, 从 UNIFY® 菜单选择 ADAPTIQ®（请参见第 14 页）。 拔出控制台的电源线，等待 30 秒，然后再将其牢固插入交流（市电）插座中。
连接的设备没有声音	<ul style="list-style-type: none"> 开启设备。 循环选择并尝试不同的音频源。 请参阅该设备的用户手册。
无电视频像，但能听到声音	确定为视频源选择了正确的电视视频输入选项。
所连接的设备对遥控器命令的反应不一致	<ul style="list-style-type: none"> 确保设备和控制台同处于视线范围内。 尝试重新设置设备。按下控制台上的 SETUP 按钮。选择设备选项并根据屏幕上的说明重新设置该设备。 更换遥控器电池（请参见第 42 页）。 设置红外发射器（请参见第 32 页）。
同轴数字音频设备上的声音间歇性中断	<ul style="list-style-type: none"> 确认音频线已正确连接到控制台和共轴数字音频设备。 循环选择并尝试不同的音频源。 尝试重新设置设备。按下控制台上的 SETUP 按钮。选择共轴数字音频设备选项并根据屏幕上的说明重新设置该设备。 拔出控制台的电源线，等待 30 秒，然后再将其牢固插入交流（市电）插座中。
控制电视或音频源设备时，并不是所有遥控按钮都有所需功能。	按下遥控器上的 SETUP 按钮并选择 电视遥控设置 > 高级设置 。
连接到新网络或不同的网络	<ul style="list-style-type: none"> 按下 SETUP 按钮并选择网络设置。 如果您的网络信息有所变更，或者要将系统连接至另一网络，请参见 SoundTouch® 应用程序中的“帮助”。 如果无线连接有问题，请使用以太网线连接网络。

症状	解决方案
无法播放 <i>Bluetooth</i> 音频	<p>在系统中：</p> <ul style="list-style-type: none">• 使用“<i>Bluetooth</i> 音频源”屏幕配对移动设备。• 使用遥控器清空系统的配对列表：<ul style="list-style-type: none">- 在 <i>Bluetooth</i> 音频源中，按下遥控器上的更多按钮 。- 选择清空配对列表。• 尝试配对不同的移动设备。 <p>在您的移动设备上：</p> <ul style="list-style-type: none">• 禁用并重新启用 <i>Bluetooth</i> 功能。• 在 <i>Bluetooth</i> 菜单中删除系统。再次配对。• 请参考设备文档。• 请参阅第 30 页上的“系统不出声”。

设置红外发射器

如果遥控器和所连接设备的响应性有问题，Bose® 建议使用提供的红外发射器。

注意：请仅在遥控第三方设备出现问题时使用红外发射器。

1. 从盒   中取出红外发射器。
2. 将发射器插入控制台后侧的 **IR** 连接器。

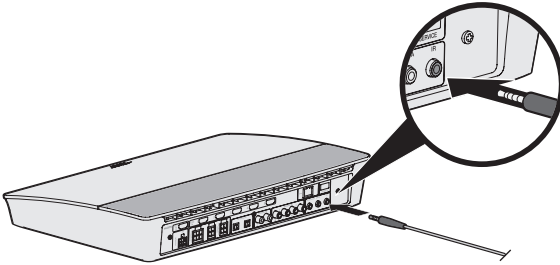

3. 取下发射器塑料板上的三个吸附垫并将其放到三个发射器滚珠的平底上。

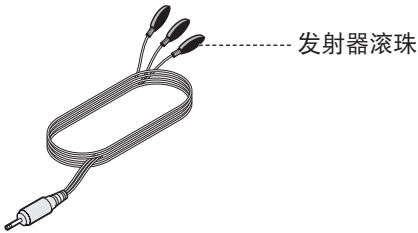

4. 从吸附垫上取下塑料衬垫。

5. 将三个红外滚珠放到设备的柜子中或直接放到设备前方。
6. 测试遥控器响应性。如果问题仍然存在，重新放置红外滚珠并重新测试。

检查声音

1. 打开电视。
2. 如果您在使用有线电视/卫星接收盒或其他辅助音频源：
 - 打开音频源的电源。
 - 如果辅助音频源已与电视连接，选择相应的电视输出。
3. 打开控制台。

低音音箱将发出提示音。

注意：如果低音音箱未发出声音，请参见第 30 页上的“故障诊断”。

前控制台面板

控制台前侧有以下输入端：

- 耳机
- HDMI™ 输入端

在连接设备之后，这些输入端在 **SOURCE** 菜单中显示为 **AUX IN** 和 **HDMI（前部）**。它们可用于连接数码相机、视频相机、媒体播放器和您喜欢的移动设备。

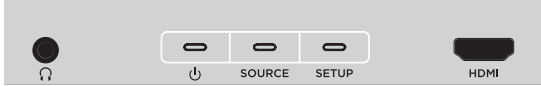

前置耳机/AUX 输入端

这个 3.5 mm 输入端可用于耳机，或者您喜欢的移动设备的音频选项。耳机设置使用的是默认选项。

要使用此输入端作为 **AUX IN**，按下遥控器上的 **SETUP** 按钮并选择屏幕显示屏上的 **耳机连接器**。设备连接后，从 **SOURCE** 菜单中选择 **AUX IN**。

前部 HDMI™ 输入端

您可以使用此输入端连接配备 HDMI 输出端的设备。

注意：对于已连接到前端 HDMI™ 输入端的设备，其特定功能不受 Bose 遥控器控制。

后控制台面板

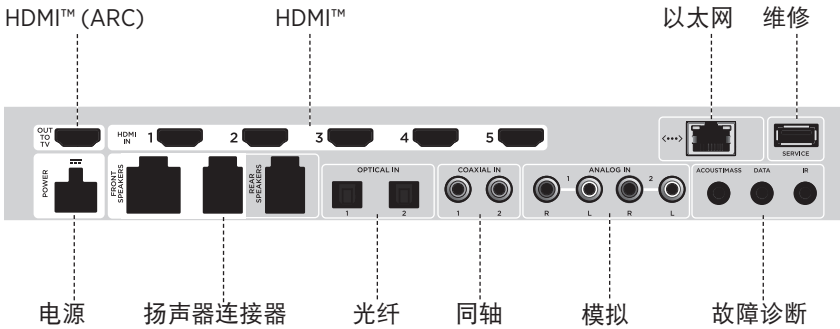

连接 OmniJewel™ 底座

1. 使用螺丝刀，向左侧旋转（逆时针）将底座上的接线端子拧松。
2. **前置扬声器：**将四针线裸露端插入 OmniJewel™ 底座，方法是将 L+ 或 R+ 标记红线插入红色端子 (+) 并将无标记线插入无标记银色端子 (-)。
后置扬声器：将两针线裸露端插入 OmniJewel™ 底座，方法是将 + 标记红线插入红色端子 (+) 并将无标记线插入无标记银色端子 (-)。

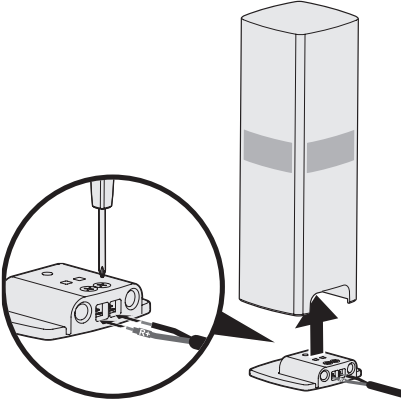

3. 使用一字螺丝刀向右旋转（顺时针）底座顶部的螺丝，将线固定到端子上。
4. 一边固定住 OmniJewel™ 扬声器，一边将底座放到底部。
底座应与扬声器持平，接线端子朝向后侧。
5. 一字螺丝刀穿过圆形开口向右旋转（顺时针）螺丝直到拧紧，将底座安装到扬声器上。

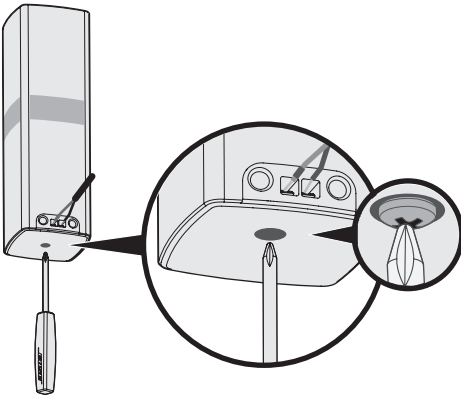

安装前置扬声器

在“有线扬声器”步骤中，UNIFY® 设置会引导您完成前置扬声器的初始安装（请参见第 15 页）。

如果您已经完成设置但移动了系统，请参考以下说明以重新装配家庭娱乐系统的后续部分。

小心：在控制台连接到交流（市电）适配器时，切勿连接扬声器。

您需要：

盒   中的物品：

盒   中的物品：



OmniJewel™
扬声器 (2)

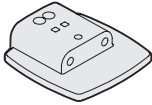

OmniJewel™
底座 (2)



前置扬声器
连接线 (1)

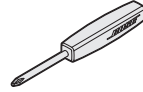

螺丝刀 (1)

盒  中的物品：

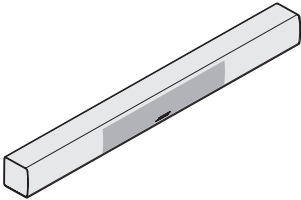

OmniJewel™ 中置扬声器 (1)

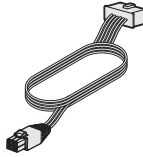

中置扬声器连接线 (1)



吸附脚 (4)

将前置扬声器连接到控制台

1. 按照第 12 页上的“放置原则”放置扬声器。
2. 将 OmniJewel™ 底座连接并安装到 OmniJewel™ 扬声器（请参见第 35 页）。
3. 将四针线的模塑插头连接至控制台后的四针**前置扬声器**连接器。

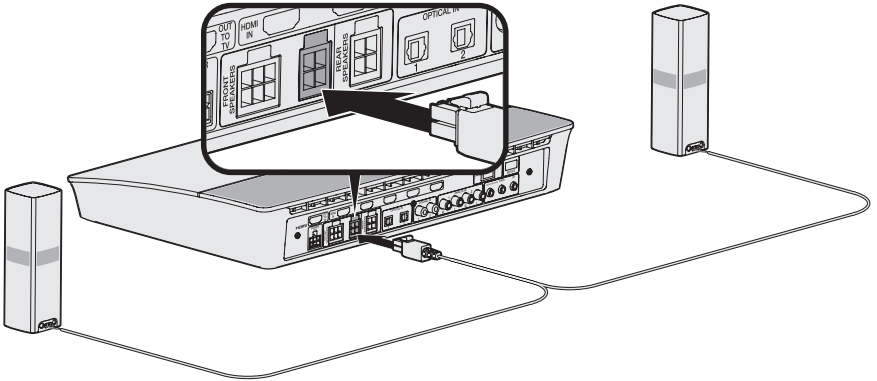

将橡胶支脚连接到中置扬声器

1. 从盒  中取出橡胶支脚。
2. 将中置扬声器倒置放到有保护的软平面上。
3. 取下支脚上的保护膜。
4. 将橡胶支脚连接到中置扬声器底部两端。

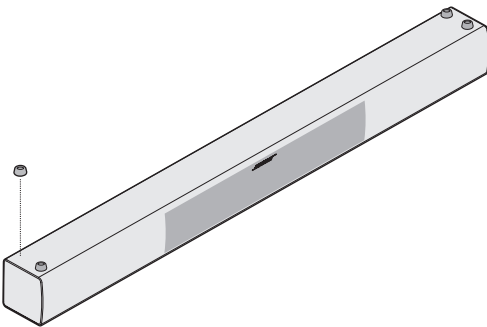

将中置扬声器连接到控制台

1. 从盒  中取出中置扬声器线。
2. 根据第 12 页上的“放置原则”放置中置扬声器。
3. 将中置扬声器线插入中置扬声器后侧。

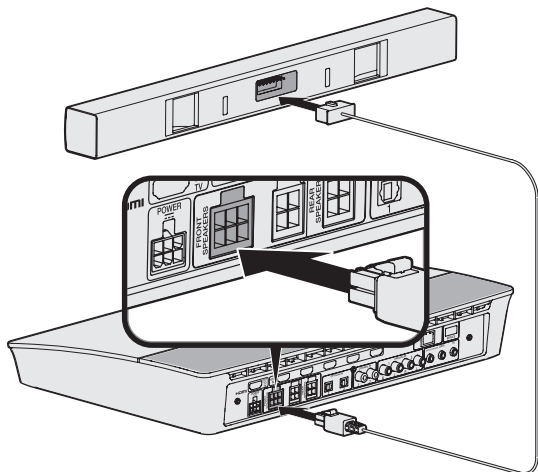

4. 将六针线的模塑插头连接至控制台后的六针**前置扬声器**连接器。

安装后置扬声器

在“无线扬声器”步骤中，UNIFY® 设置会引导您完成后置扬声器的初始安装（请参见第 15 页）。

如果您已经完成设置但移动了系统，请参考以下说明以重新装配家庭娱乐系统的后续部分。

注意： 如果无法将后置扬声器与控制台配对，也可以使用定制扬声器线缆（未提供）将后置扬声器直接连接至系统。

有关进一步说明，请参阅第 43 页。

您需要：

盒   中的物品：



OmniJewel™ 扬声器 (2)

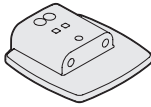

OmniJewel™ 底座 (2)



后置扬声器连接线 (2)

盒  中的物品：

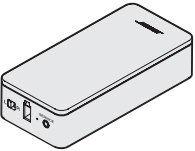

无线接收器 (2)

盒   中的物品：

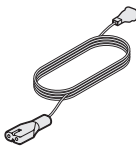

电源线 (2)

盒  中的物品：

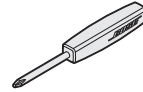

螺丝刀 (1)

识别无线接收器的开关设置

将后置扬声器与无线接收器连接的目的是与控制台进行通信。开箱即用的接收器默认设置为左声道和右声道。您可使用接收器前侧的开关调整声道设置。

1. 确认其中一个无线接收器上的开关设置为 **L**（左）。
2. 确认另一个无线接收器上的开关设置为 **R**（右）。

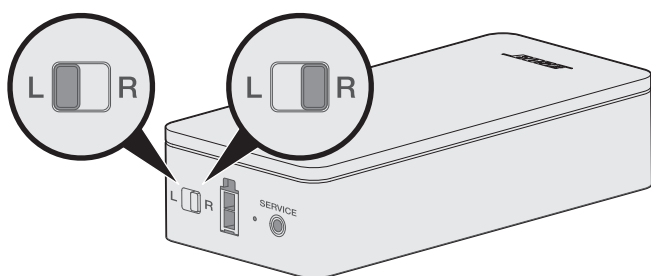

注意：确保其中一个无线接收器始终设置为 **L**（左），另一个始终为 **R**（右）。

连接后置扬声器

1. 按照第 12 页上的“放置原则”放置扬声器。
2. 连接 OmniJewel™ 底座并将其安装到 OmniJewel™ 扬声器（请参见第 35 页）。
3. 将两针连接线的另一端插入无线接收器。

您会听到咔哒声。

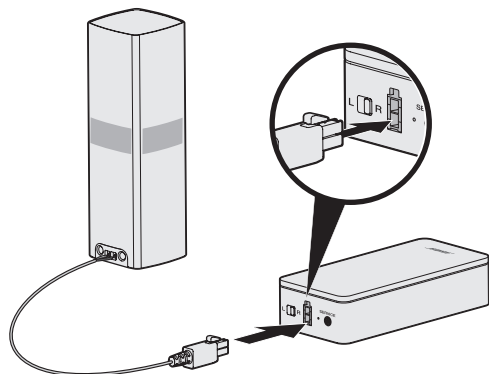

4. 重复步骤 1 到 3 连接其他扬声器。

将后置扬声器连接到电源

1. 将电源线的一端连接至无线接收器。
2. 将电源线的另一端插入交流（电源）插座。

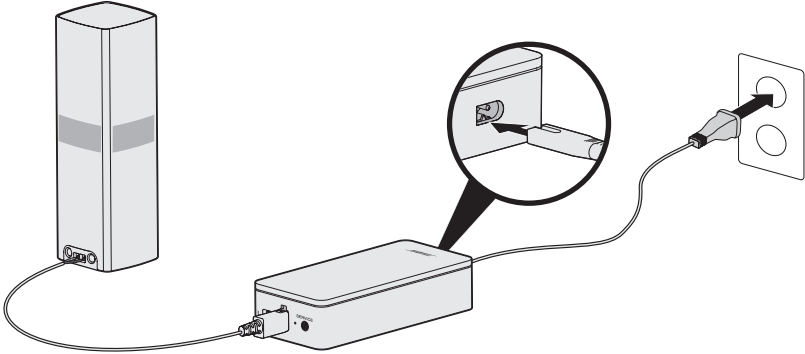

3. 重复步骤 1 和步骤 2，设置其他扬声器。

安装扬声器

您可以将扬声器安装在墙壁托架、落地支架或桌面支架上。要购买这些配件，请联系您当地的 Bose® 经销商或访问 www.Bose.com。

小心：

- 仅能使用 Bose 提供的硬件安装扬声器。未经授权私自安装可能会损坏您的 Bose 系统及其组件。
- 本系统随附的扬声器线缆和连接线不可用于入墙式安装。请根据当地建筑法规选择正确的入墙式安装线缆和连接线。

更换遥控器电池

电池电量明显下降时，请更换所有四颗电池。

1. 滑动打开遥控器背面的电池舱盖。
2. 安装四节 AA (IEC LR6) 1.5V 电池。电池的 + 和 - 符号应与电池舱内的 + 和 - 标记保持一致。

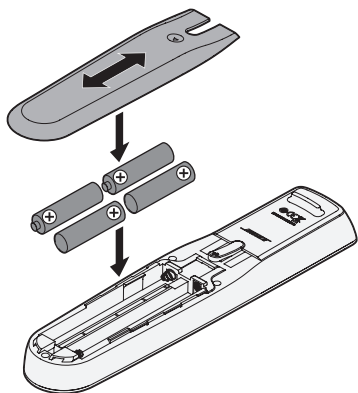

3. 滑上电池舱盖，确保卡到位。

无法将 Acoustimass® 无线低音音箱与控制台配对

如果无法以无线方式将低音音箱连接至控制台，也可以使用 3.5 mm 立体声线缆（未提供）连接。

注意：如果没有 3.5 mm 立体声线缆，请联系您的授权 Bose® 经销商或 Bose 客户服务处。
要安装 3.5 mm 立体声线缆：

1. 在遥控器上，按下**设置**。
2. 选择**扬声器管理**。
3. 按照屏幕说明操作，直到显示“以下步骤将指导您设置低音音箱”消息。
4. 按下 ，然后按照屏幕说明来完成设置。

无法将无线接收器与控制台配对（后置扬声器）

如果无法将后置扬声器与控制台配对，也可以使用定制扬声器线缆（未提供）将后置扬声器直接连接至系统。请仅在后置扬声器与控制台无法建立无线连接时使用此方法。

注意：要获取扬声器线缆，请联系您的授权 Bose® 经销商或 Bose 客户服务处。

要安装扬声器线缆：

1. 在遥控器上，按下**设置**。
2. 选择**扬声器管理**。
3. 按照屏幕说明操作，直到显示“以下步骤将指导您设置后置扬声器”消息。
4. 按下 ，然后按照屏幕说明来完成设置。

小心：切勿使用未经授权的线将扬声器连接到 Bose 系统。使用未经授权的线可能会损坏您的 Bose 系统及其组件。



global.Bose.com/Support/LS650



global.Bose.com/warranty



799907-0040