

LATTISSIMA
ONE
MY MACHINE

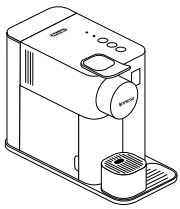

Ⓔ User manual	Ⓕ 使用指南	4
Ⓖ 用户手册		30



A

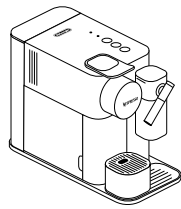

B

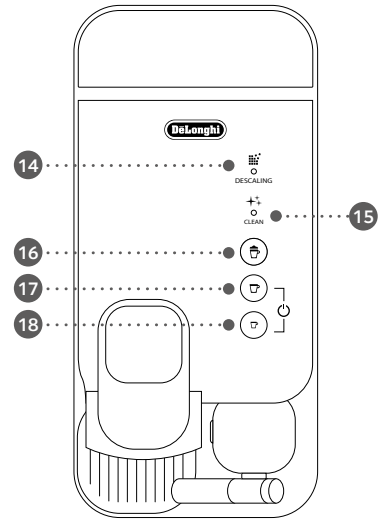
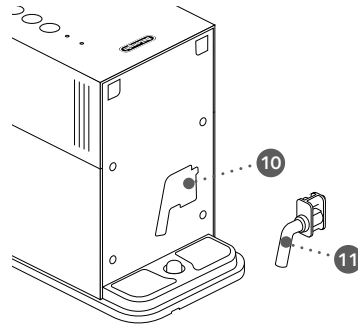
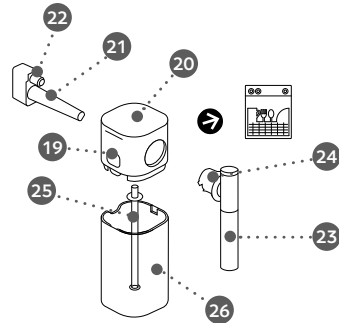
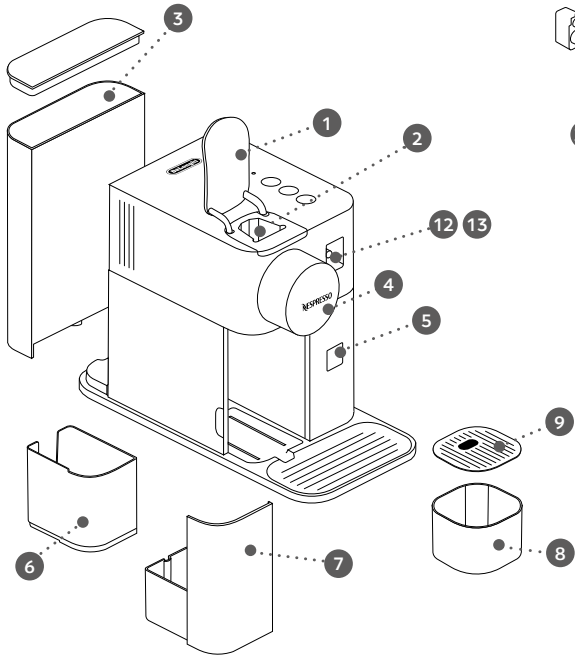





Overview of machine / 咖啡機概覽

- A Machine without Rapid Cappuccino System / 不配備快速Cappuccino系統的型號
- B Machine with Rapid Cappuccino System (for Cappuccino and Latte Macchiato) / 配備快速Cappuccino系統的型號(可調製Cappuccino與Latte Macchiato)

- 1 Lever / 槓桿
- 2 Capsule compartment / 粉囊格
- 3 Water tank (1 L) / 水箱 (1公升)
- 4 Coffee outlet / 咖啡出口
- 5 Sensor window / 感應器
- 6 Used capsule container / 粉囊棄置格
- 7 Drip tray / 滴水盤
- 8 Cup Support / 杯架
- 9 Grid / 滴水柵格
- 10 Descaling pipe storage / 除磷管儲存格
- 11 Descaling pipe / 除磷管
- 12 Steam connector door / 蒸汽連接門
- 13 Steam connector / 蒸汽接頭

Alert / 通知

- 14 "DESCALING" : descaling alert refer to section "Descaling" / 「DESCALING」指示燈 : 除磷通知, 請參照「除磷」部分
- 15 "CLEAN" : milk system cleaning alert refer to section "Preparing Cappuccino - Latte Macchiato" / 「CLEAN」指示燈 : 清潔鮮奶系統通知, 請參照「調製Cappuccino與Latte Macchiato」部分

Tactile beverage buttons / 輕觸式調製飲品按鈕

- 16 Milk drink (Cappuccino, Latte Macchiato) / 鮮奶咖啡 (Cappuccino、Latte Macchiato)
- 17 Lungo 110 ml / 長杯咖啡110毫升
- 18 Espresso 40 ml / 濃縮咖啡40毫升

Rapid Cappuccino System / 快速Cappuccino系統

- 19 Lid detach button / 拆除蓋子按鈕
- 20 Milk container lid / 鮮奶容器蓋
- 21 Rapid Cappuccino System connector / 快速Cappuccino系統接頭
- 22 Air inlet (mobile) / 打氣孔 (移動式)
- 23 Milk spout / 鮮奶噴嘴
- 24 Milk spout lever / 鮮奶噴嘴槓桿
- 25 Milk aspiration tube / 鮮奶吸管
- 26 Milk container (125 ml) / 鮮奶容器 (125毫升)

Specifications/ 規格

Content/ 內容



Lattissima One F111

~ 220-240 V~, 50-60 Hz, 1400 W

P_{max} 19 bar / 1.9 MPa / 19巴 / 1.9 MPa

 ~4.3 kg / ~4.3公斤

 ~1 L / ~1公升

 15.4 cm / 15.4厘米
 25.6 cm / 25.6厘米
 32.4 cm / 32.4厘米

Overview / 概覽	4
Specifications / 規格	5
Safety Precautions / 安全資訊	6
Packaging Content / 包裝內容	12
Lattissima One / Lattissima One	12
First use or after a long period of non-use / 首次使用或長期停用後	13
Coffee preparation / 調製咖啡	14
Assembling / Disassembling of Rapid Cappuccino System / 裝置 / 拆除快速Cappuccino系統	15
Preparing Cappuccino-Latte Macchiato / 調製Cappuccino與Latte Macchiato	15
Programming coffee quantity / 設定咖啡杯量	17
Daily care / 日常護理	18
Hand washing of Rapid Cappuccino System / 手洗快速Cappuccino系統	19
Restoring quantity to factory settings / 將杯量回復至原廠設定	20
Factory settings / 原廠設定	21
Descaling / 除磷	22
Water hardness setting / 水硬度設定	24
Emptying the system before a period of non-use / 清空系統以預備長期停用	25
Automatic power off / 自動關機	26
Troubleshooting / 問題解答	27
Contact the Nespresso Club / 聯絡Nespresso俱樂部	29
Limited Guarantee / 保養	29

EN Safety Precautions

CAUTION/WARNING

ELECTRICAL DANGER

DISCONNECT DAMAGED SUPPLY CORD

CAUTION HOT SURFACE

CAUTION: when you see this sign, please refer to the safety precautions to avoid possible harm and damage.

INFORMATION: when you see this sign, please take note of the advice for the correct and safe usage of your appliance.

CAUTION: the safety precautions are part of the appliance. Read them carefully before using your new appliance for the first time. Keep them in a place where you can find and refer to them later on.

- The appliance is intended to prepare beverages

according to these instructions.

- Do not use the appliance for other than its intended use.
- This appliance has been designed for indoor and non-extreme temperature conditions use only.
- Protect the appliance from direct sunlight effect, prolonged water splash and humidity.
- This is a household appliance only. It is not intended to be used in: staff kitchen areas in shops, offices and other working environments; farm houses; by clients in hotels, motels and other residential type environments; bed and breakfast type environments.
- This appliance may be used by children of at least 8 years of age, as long as they are supervised

and have been given instructions about using the appliance safely and are fully aware of the dangers involved. Cleaning and user maintenance shall not be made by children unless they are older than 8 and they are supervised by an adult.

- Keep the appliance and its cord out of reach of children under 8 years of age.
- This appliance may be used by persons with reduced physical, sensory or mental capabilities, or whose experience or knowledge is not sufficient, provided they are supervised or have received instruction to use the device safely and understand the dangers.
- Children shall not use the device as a toy.
- The manufacturer accepts no responsibility and the

guarantee will not apply for any commercial use, inappropriate handling or use of the appliance, any damage resulting from use for other purposes, faulty operation, non-professionals' repair or failure to comply with the instructions.

Avoid risk of fatal electric shock and fire.

- In case of an emergency: immediately remove the plug from the power socket.
- Only plug the appliance into suitable, easily accessible, earthed mains connections. Make sure that the voltage of the power source is the same as that specified on the rating plate. The use of an incorrect connection voids the guarantee.

The appliance must only be connected after installation.

- Do not pull the cord over sharp edges, clamp it or allow it to hang down.
- Keep the cord away from heat and damp.
- If the supply cord or the plug are damaged, they must be replaced by the manufacturer, its service agent or similarly qualified persons, in order to avoid all risks.
- If the cord or the plug are damaged, do not operate the appliance. Return the appliance to the *Nespresso* Club or to a *Nespresso* authorized representative.
- If an extension cord is required, use only an earthed cord with a conductor cross-section of at least 1.5 mm² or matching input power.
- To avoid hazardous damage, never place the appliance on or beside hot surfaces such as radiators, stoves, ovens, gas burners, open flame, or similar.
- Always place it on a horizontal, stable and even surface. The surface must be resistant to heat and fluids, like water, coffee, descaler or similar liquids.
- Disconnect the appliance from the mains when not in use for a long period. Disconnect by pulling out the plug and not by pulling the cord itself or the cord may become damaged.
- Before cleaning and servicing, remove the plug from the mains socket and let the appliance cool down.
- To disconnect the appliance, stop any preparation, then remove the plug from the power socket.
- Never touch the cord and the plug with wet hands.
- Never immerse the appliance or part of it in water or other liquid.
- Never put the appliance or part of it in a dishwasher, except the Rapid Cappuccino System.
- Electricity and water together is dangerous and can lead to fatal electrical shocks.
- Do not open the appliance. Hazardous voltage inside!
- Do not put anything into any openings. Doing so may cause fire or electrical shock!
- The use of accessory attachments not recommended by the manufacture may result in fire, electric shock or injury to persons.

Avoid possible harm when operating the appliance.

- Never leave the appliance unattended during operation.
- Do not use the appliance if it is damaged, has been dropped or not operating perfectly. Immediately remove the plug from the power socket. Contact the *Nespresso* Club or *Nespresso* authorized representative for examination, repair or adjustment.
-  A damaged appliance can cause electrical shocks, burns and fire.
- Always completely close the lever and never lift it during operation. Scalding may occur.
- Do not put fingers under coffee outlet, risk of scalding.
- Do not put fingers into capsule compartment or the

EN Safety Precautions

capsule shaft. Danger of injury!

-  Do not touch surfaces that become hot during and after operation and descaling: descaling pipe and milk spout. Use handles or knobs.
- If coffee volumes higher than 150 ml are programmed: let the machine cool down for 5 minutes before making the next coffee.
Risk of overheating!
- Water could flow around a capsule when not perforated by the blades and damage the appliance.
- Never use an already used, damaged or deformed capsule.
- If a capsule is blocked in the capsule compartment, turn the machine off and unplug it before any operation. Call the *Nespresso* Club or *Nespresso* authorized representative.
- Always fill the water tank with cold, fresh drinking water.
- Empty water tank if the appliance will not be used for an extended time (holidays, etc.).
- Replace water in water tank when the appliance is not operated for a weekend or a similar period of time.
- Do not use the appliance without the drip tray and drip grid to avoid spilling any liquid on surrounding surfaces.
- Do not use any strong cleaning agent or solvent cleaner. Use a damp cloth and mild cleaning agent to clean the surface of the appliance.
- To clean machine, use only clean cleaning tools.
- When unpacking the machine, remove the plastic

film and dispose.

- This appliance is designed for *Nespresso* coffee capsules available exclusively through the *Nespresso* Club or your *Nespresso* authorized representative.
- All *Nespresso* appliances pass stringent controls. Reliability tests under practical conditions are performed randomly on selected units. This can show traces of any previous use.
- *Nespresso* reserves the right to change instructions without prior notice.

Descaling

- *Nespresso* descaling agent, when used correctly, helps ensure the proper functioning of your machine over its lifetime and that your coffee experience is as perfect as the first day.

- Descale according to user manual recommendations, or consult the descaling information by visiting the *Nespresso* website www.nespresso.com/descaling

⚠ CAUTION: the descaling solution can be harmful. Avoid contact with eyes, skin and surfaces. The use of any unsuitable descaling agent may lead to machine component damage or an insufficient descaling process. For any additional questions you may have regarding descaling, please contact your *Nespresso* Club.

SAVE THESE INSTRUCTIONS
Pass them on to any subsequent user.
This instruction manual is also available as a PDF at nespresso.com

 注意／警告

 觸電危險

 切斷受損電源線

 注意灼熱表面

▲ 注意：此安全預防指引是咖啡機的一部份。首次使用咖啡機前請先細心閱讀，並將此指引放於您可找到的位置，以便日後參考。

ⓘ 資訊：當看到此標誌，請注意咖啡機的正确及安全使用忠告。

▲ 注意：當看到此標誌，請參閱安全預防指引，以避免發生任何損傷及損壞。

- 咖啡機的設計是按照這些指引以調製飲品的。
- 請勿使用咖啡機作其他用途。
- 咖啡機只適用於室內及非極端溫度的情況下使用。

- 請勿將咖啡機長期暴露於陽光直接照射或潮濕的環境中。
- 本咖啡機僅為家用電器，並不適用於：商店、辦公室及其他工作環境內的員工茶水間；農舍；供客房旅客使用的酒店、汽車旅館以及其他居住環境、民宿等。
- 兒童如年滿8歲而在監護人安全陪同並完全明白當中涉及危險性的情況下，方可使用此咖啡機。除非由成年人陪同並已年滿8歲，否則不應由兒童清洗或維修咖啡機。
- 請將咖啡機及電線放置於8歲以下兒童接觸不到的地方。
- 此咖啡機並不適合體能、感覺或精神力退減、或缺乏經驗和知識之人士使用，除非他們在確保其安全之人士監督及指引下使用，並已了解當中危險。
- 請勿讓兒童把玩咖啡機。

- 對所有商務用途、非適當使用或不遵守指引之行為，包括其他使用目的、錯誤操作、非專業維修或沒用遵從使用指引而導致咖啡機損壞，生產商既不負責，亦不能提供保養維修。

 避免發生致命觸電及火警意外

- 如遇突發意外：請即把插頭拔離電插座。
- 請將咖啡機連接至適當的總接地電源。請確保電源電壓跟電壓表所指定的電壓相同。非正確使用電源連接將令保用證無效。

咖啡機組裝後方可接駁電源

- 切勿把電線拖過銳利角位，夾緊或令電線垂下。
- 請將電線遠離熱源及水源。
- 如果電源線或插頭受損，必須由製造商、其服務

- 代理商或相關合資格人士進行更換，以免造成危險。
- 如電線或插頭已受損，切勿使用咖啡機。請把咖啡機送回Nespresso俱樂部或Nespresso的授權代表。
- 如需使用拖板，請使用導電橫切面至少有1.5立方毫米之接地電線。
- 為避免導致嚴重損害，切勿把咖啡機放置於發熱表面或其旁邊，例如是放射性電器、煮食台、氣體爐、明火爐或相關電器。
- 請將咖啡機放置在穩固的平面上。此表面應具有防熱和防水功能（避免水、咖啡、除磷劑或有關液體造成損害）。
- 當長期停用咖啡機時，請把總電源切斷。切斷電源時請拔插頭，避免拉扯電線令其損壞。
- 清洗或維修咖啡機前，請拔離主插頭，並讓咖啡機



冷卻。

- 本機器限用於所提供之底座。
- 接觸電線時請保持雙手乾爽。
- 切勿把咖啡機或其任何部份浸於水或其他液體中。
- 除快速Cappuccino系統外，切勿把咖啡機或其任何部分放於洗碗機內。
- 如電跟水接觸會產生危險，並可引發致命觸電。
- 切勿打開咖啡機。小心危險電壓！
- 切勿放置任何東西於出口處，此舉或可導致火警或觸電！
- 如使用非製造商建議的輔助配件，可能會導致火災、觸電或人身傷害。

當操作咖啡機時，應小心避免造成任何損傷。

- 咖啡機操作期間請勿離開。
- 切勿使用已受損或操作

不暢順之咖啡機，請即把插頭拔離電插座，並聯絡Nespresso俱樂部或Nespresso的授權代表以進行檢查或維修。

-  已受損的咖啡機可導致觸電、燙傷或火警意外。
- 操作期間，請保持槓桿合上及切勿提起槓桿。此舉或會導致燙傷。
- 切勿把手指放在咖啡出口，此舉或會導致燙傷。
- 切勿把手指放進粉囊格或粉囊軸中，以免發生意外！
-  在操作及除磷期間或之後，除磷管及鮮奶噴嘴等表面會變得滾燙，切勿觸摸，應使用手把或旋鈕。
- 如預設的咖啡杯量高於150毫升，請於調製下一杯咖啡前冷卻咖啡機5分鐘，以免咖啡機過熱。
- 水或會於沒經刀片位排孔的粉囊附近流出而損害

咖啡機。

- 請勿使用已用過、損壞或變形的膠囊。
- 如粉囊堵塞於粉囊格中阻，請於其開始操作前關掉咖啡機，並把插頭拔掉。請致電Nespresso俱樂部或其授權之代表進行維修。
- 水箱只可倒入新鮮食水。
- 如長時期不會使用咖啡機（如假期期間），請清空水箱。
- 如於週末期間或於一段時間內未使用咖啡機後，請更換水箱內的水。
- 切勿使用沒有滴水盤和滴水柵格之咖啡機，以免任何液體濺出四周。
- 切勿觸碰滾燙的表面，應使用手柄、保護層或按鈕位置。
- 請使用適當的清潔工具清洗咖啡機。
- 取出咖啡機時，請移除塑膠膜並棄掉。
- 此咖啡機只適用

Nespresso俱樂部或Nespresso的授權代表提供之咖啡粉囊。

- Nespresso的所有產品都經過嚴格的控制管理，並隨機抽取部件在實際狀況中進行可靠性測試。因此可能出現曾經使用的痕跡。
- Nespresso保留權利在不給予預先通知的情況下更改使用指南。

除磷

- 在正確使用的情況下，Nespresso除磷劑可幫助確保您的咖啡機在使用週期內正常運作，讓您的咖啡體驗如第一日般完美順暢。
- 請按本使用指南的建議，或瀏覽Nespresso網站的除磷資訊 (www.nespresso.com/descaling)，為咖啡機除磷。

注意：除磷液為有害。避免觸及眼睛、皮膚和其他表面。使用不合適的除磷劑或會導致機件受損，或不完整的除磷過程。如您對除磷過程有任何其他問題，請聯絡您的 *Nespresso* 俱樂部。

請保存此指南
請將此指南提供予其他使用者。
此指南亦可於
www.nespresso.com
下載PDF格式檔案。

EN
HK

Packaging Content / 包裝內容

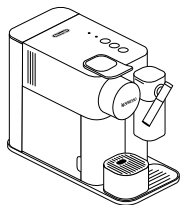

- 1 Coffee Machine
咖啡機

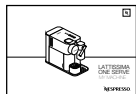

- 2 User Manual
使用指南



- 3 Capsules set
咖啡粉囊套裝



- 4 "Welcome to Nespresso folder"
Nespresso 啟動簡冊



- 5 1x Water Hardness Test Stick, in the User Manual
水硬度測試貼 (夾附在使用指南中)

Lattissima One / Lattissima One

Nespresso is an exclusive system creating the ultimate Espresso, time after time. All *Nespresso* machines are equipped with a unique extraction system that guarantees up to 19 bar pressure. Each parameter has been calculated with great precision to ensure that all the aromas from each capsule can be extracted, to give the coffee body and create an exceptionally thick and smooth crema.

Nespresso 獨有的咖啡系統，為您調製出一杯又一杯完美的濃縮咖啡。所有 *Nespresso* 咖啡機都配備獨一無二的提取系統，保證提供達19巴壓力。每個參數皆精確計算，確保能提取各種頂級品咖啡粉囊的芳香，為咖啡增添濃稠而醇厚香滑的油沫。

⚠ CAUTION: when you see this sign, please refer to the safety precautions to avoid possible harm and damage.

注意：當看到此標誌，請參閱安全資訊，以避免發生任何危害及損壞。

i INFORMATION: when you see this sign, please take note of the advice for the correct and safe usage of your coffee machine.
資訊：當看到此標誌，請注意咖啡機的正确及安全使用忠告。

First use or after a long period of non-use/ 首次使用或長期停用後

⚠ CAUTION: first read the safety precautions to avoid risks of fatal electrical shock and fire.

注意：先參閱安全資訊，以避免發生致命觸電及火警意外。

i NOTE: to turn off the machine, press Lungo and Espresso button for 2 seconds.

提示：如要關掉咖啡機，請長按長杯咖啡和濃縮咖啡按鈕2秒。

- 1** When unpacking the machine, remove the plastic film, water tank, drip tray, and capsule container. Adjust the cable length and store the excess in the cable guide under the machine.

取出咖啡機時，請移除塑膠膜、水箱、滴水盤及粉囊棄置格。調整電線長度，把過長的電線收入咖啡機下的電線收藏格。

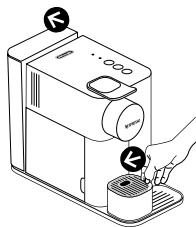

- 2** Rinse the water tank before filling with potable water up to maximum level. Plug machine into mains.

清洗水箱後，注入食水至最高位置，再將咖啡機接上電源。

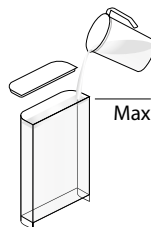

- 3** Switch the machine on by pressing any of the three buttons:

- Blinking lights: heating-up (25 sec)
- Steady lights: ready

按下任何3個按鈕，啟動咖啡機：
- 閃燈：加熱中（需25秒）
- 亮燈：就緒

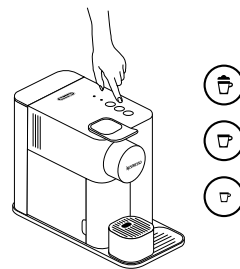

- 4** Rinsing: place a container under coffee outlet and press the Lungo button. Repeat three times.

沖洗：於咖啡出口下放置容器，並按下長杯咖啡按鈕。重複這個步驟3次。

3 x

i Machines are fully tested after being produced. Some traces of coffee powder could be found in rinsing water.

咖啡機在生產後須經全面測試，故沖洗時可能會看到一些咖啡粉末。

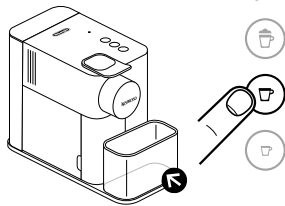

- 5** Disassemble the Rapid Cappuccino System and clean all 5 components in the upper level of your dishwasher. In case a dishwasher is not available, refer to the "Hand Washing of Rapid Cappuccino System" section.

拆開快速Cappuccino系統，將5件組件全部放入洗碗機上層清洗。如沒有洗碗機，請參閱「手洗快速Cappuccino系統」部分。

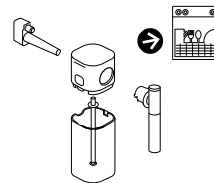

i Refer to section "Assembling/Disassembling of Rapid Cappuccino System" section (refer to page 15).

請參閱第15頁的「裝置／拆除快速Cappuccino系統」部分。

EN
HK

Coffee preparation / 調製咖啡

i **NOTE:** during heat up, you can press any coffee buttons. The coffee will then flow automatically when the machine is ready.
提示：您可以於加熱期間按下任何按鈕，待咖啡機準備就緒後，咖啡即會自動流出。

- 1** Lift the lever completely and insert the capsule.

完全提起槓桿，並放入粉囊。

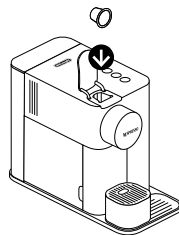

- 2** Close the lever and place a cup under the coffee outlet.

合上槓桿，並在咖啡出口下放置杯子。

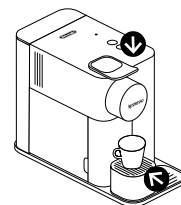

- 3** Press the Espresso (40 ml) or the Lungo (110 ml) button.
Preparation will stop automatically. To stop the coffee flow or top up your coffee, press again.

按下濃縮咖啡按鈕 (40 毫升) 或長杯咖啡按鈕 (110 毫升) 調製咖啡，完成後咖啡機即會自動停止。如欲中途停止或在之後加滿咖啡，可再按按鈕一次。

110 ml →

40 ml →



- 4** Lift and close the lever to eject the capsule into the used capsule container.

提起並合上槓桿，將已使用的粉囊送至棄置格。

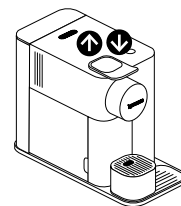

Assembling / Disassembling of Rapid Cappuccino System / 裝置 / 拆除快速Cappuccino系統

EN

HK

- 1 Remove the milk container by pressing the button on the side of the milk jug. Unplug the aspiration tube.

按下奶壺旁的按鈕，移除鮮奶容器，並拔出鮮奶吸管。

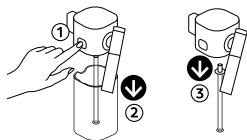

- 2 Position the milk spout vertically to disassemble and to reassemble. Press the button on the side of milk jug to pull out the milk spout.

將鮮奶噴嘴垂直，以方便拆除及組裝。按下奶壺旁的按鈕，拔出鮮奶噴嘴。

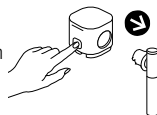

- 3 Press the button on the side of milk jug and pull to unlock the rapid system connector.

按下奶壺旁的按鈕，解除鎖定快出系統接頭，並將其拔出。

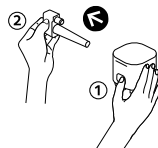

Preparing Cappuccino-Latte Macchiato / 調製Cappuccino與Latte Macchiato

- i** The milk system has not been designed to work with vegetale milk.
此鮮奶系統不是為植物奶而設。

- i** For a perfect milk froth, use skimmed or semi-skimmed cow milk at refrigerator temperature (about 4° C).
如想製作完美奶泡，可使用冷藏(約4°C)的脫脂或半脂牛奶。

- 1 Fill the milk container up to one of the two levels indicators:

 Cappuccino  Latte Macchiato

Close the milk container and connect the Rapid Cappuccino System to the machine. Machine heats up for approximately 15 seconds (blinking lights).

在鮮奶容器內注入鮮奶至標示

 Cappuccino或 Latte Macchiato的刻度。

關上鮮奶容器，並將快速Cappuccino系統連接至咖啡機。加熱需時約15秒，期間燈號會閃爍。

- i** **NOTE:** the Rapid Cappuccino System does not work with water.

提示：快速Cappuccino系統不適用於加熱水。

- i** **NOTE:** all milk will be used for the drink.
提示：所有鮮奶均將用於此次沖調。

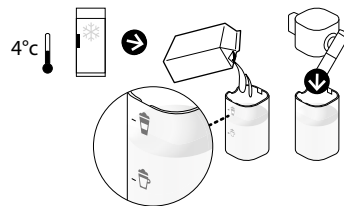

Preparing Cappuccino-Latte Macchiato / 調製Cappuccino與Latte Macchiato

- 2** Lift the lever completely and insert the capsule. Close the lever.

完全提起槓桿，放入粉囊，再合上槓桿。

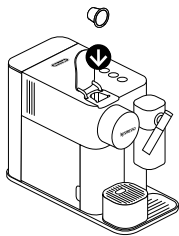

- 3** Place a Cappuccino cup or a Latte Macchiato glass under the coffee outlet and adjust milk spout position by lifting it up to the right level.

在咖啡出口下放置Cappuccino杯或Latte Macchiato玻璃杯，並提起鮮奶噴嘴，調整好位置。

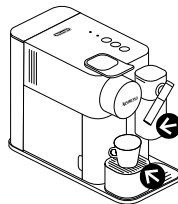

- 4** Press the milk button.
按下鮮奶按鈕。

i **NOTE:** all milk will be used for the drink.
提示：所有鮮奶均將用於此次沖調。



- i** The preparation starts after a few seconds (first milk and then coffee) and will stop automatically.
沖調將於數秒內開始，期間會先流出奶泡，再流出咖啡，完成後咖啡機會自動停止。

- 5** At the end of the preparation, the clean alert ☆ illuminates orange to indicate it is necessary to clean the Rapid Cappuccino System.

沖調完成後，清洗指示燈 ☆ 會亮起橙光，代表須清洗快速Cappuccino系統。

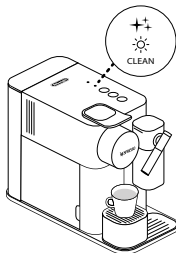

- 6** Lift and close the lever to eject the capsule into the used capsule container.

提起並合上槓桿，已使用的粉囊將會掉入棄置格。

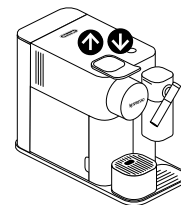

- 7 After a period of non use of maximum 30 minutes after your milk recipe preparation, disassemble the Rapid Cappuccino System, and clean all components in the upper side of your dishwasher. In case a dishwasher is not available, refer to section "Hand washing of Rapid Cappuccino System".

在調製鮮奶咖啡後，將咖啡機閒置最多30分鐘，之後拆開快速Cappuccino系統，將所有組件放入洗碗機上層清洗。如沒有洗碗機，請參閱「手洗快速Cappuccino系統」部分。

- i Refer to section "Assembling/Disassembling of Rapid Cappuccino System".

The Rapid Cappuccino System is not intended to be stored in the fridge.

請參閱「裝置／拆除快速Cappuccino系統」部分。
不可將快速Cappuccino系統存放於雪櫃中。"

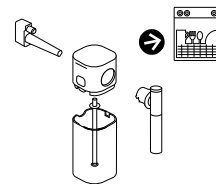

Programming coffee quantity / 設定咖啡杯量

- i Follow the step 1-2 of section "coffee preparation".

跟隨「調製咖啡」部分的步驟1至2。

- i **NOTE:** please refer to factory settings section for min/max programmable quantities.

提示：有關杯量上下限，請參閱「原廠設定」部分。

- 1 Touch and hold Espresso or Lungo button for at least 3 sec to enter the programming mode. Brewing starts and button blinks fast.

長按濃縮咖啡或長杯咖啡按鈕最少3秒，進入設定模式。沖調隨即開始，燈號會快速閃爍。

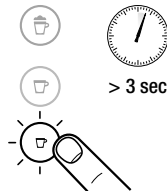

- 2 Release button when desired volume is reached. Coffee volume is now stored for the next coffee preparations. Button blinks 3 times to confirm the new coffee volume.

當達至理想杯量時，即可鬆開按鈕。咖啡機會儲存有關杯量，套用於下一次沖調中。燈號會閃爍3次，確認新的杯量。

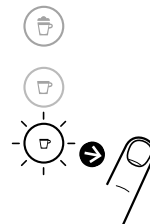

Daily care / 日常護理

- i** Do not use any strong cleaning agent or solvent cleaner. Use a clean damp cloth and mild cleaning agent to clean the surface of the machine. Do not put any machine components in dishwasher, except the Rapid Cappuccino System components.
切勿使用強烈的清潔劑或溶劑。請使用濕布及溫和清潔劑清潔咖啡機表面。除快速Cappuccino系統外，切勿把咖啡機任何部分放於洗碗機內。

- 1** Lift and close the lever to eject the capsule into the used capsule container. Remove drip tray, capsule container. Empty and rinse. Remove water tank. Empty, rinse it before filling with potable water.

提起並合上槓桿，已使用的粉囊將會掉入棄置格。移除滴水盤及粉囊棄置格，以便清空及清洗。移除並清空水箱，清洗後再注入食水。

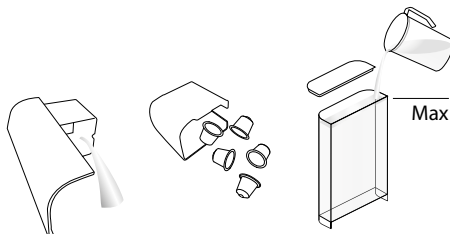

- 2** Place a container under coffee outlet and press the Lungo button to rinse.

在咖啡出口下放置容器，按下長杯咖啡按鈕進行清洗。

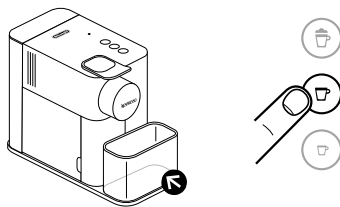

- 3** Clean the coffee outlet and machine surface with a clean damp cloth.

用乾淨的濕布清潔咖啡出口及咖啡機表面。

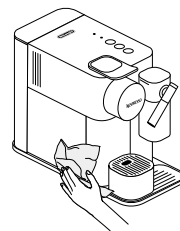

Hand washing of Rapid Cappuccino System / 手洗快速Cappuccino系統

i When a dishwasher is not available, the Rapid Cappuccino System components can be washed by hand. The procedure must be performed after each use.
如沒有洗碗機，可在每次使用後，以人手清洗快速Cappuccino系統。

- 1** Disassemble the Rapid Cappuccino System. Refer to section "Assembling/Disassembling of Rapid Cappuccino System". Rinse away carefully any milk residue with hot potable water (40°C/104°F).
拆開快速Cappuccino系統(請參閱「裝置／拆除快速Cappuccino系統」部分)，並以暖開水(40°C/104°F)小心清洗奶漬。

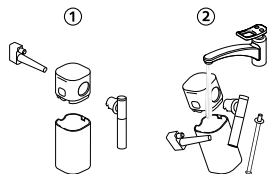

- 2** Soak all components in with hot potable water (40°C/104°F) together with mild/soft detergent for at least 30 minutes and rinse thoroughly with hot potable water (40°C/104°F). Do not use odor mild/soft detergents.
用暖開水(40°C/104°F)混合溫和／輕柔清潔劑，浸泡所有組件最少30分鐘，之後再用暖開水(40°C/104°F)沖洗。切勿使用帶香味的溫和／輕柔清潔劑。

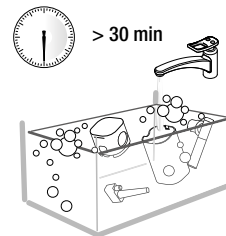

- 3** Clean the interior of the milk tank with mild/soft detergent and rinse with hot potable water (40°C/104°F). Do not use abrasive material that might damage the surface of the equipment.
* Ensure air inlet is clean.

以溫和／輕柔清潔劑清潔鮮奶容器內部，再用暖開水(40°C/104°F)沖洗。切勿使用粗糙物料，以免損壞咖啡機表面。
* 緊記清洗打氣孔。

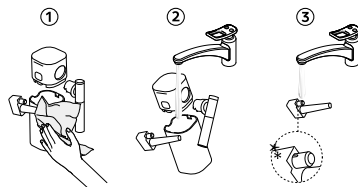

- 4** Dry all parts with a fresh and clean towel, cloth or paper and reassemble.
用乾淨的毛巾、抹布或紙巾抹乾所有組件，並重新組裝。



Restoring quantity to factory settings / 將杯量回復至原廠設定

i NOTE: the Menu mode exits automatically after 30 sec if no actions are performed or can be exited manually by pressing milk button 3 seconds.
提示：閒置30秒或長按鮮奶按鈕3秒，即可退出選單模式。

1 Switch the machine ON.

啟動咖啡機。

i NOTE: remove milk jug.
提示：移除奶壺。

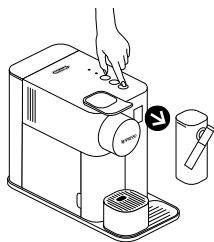

2 Press the milk button for 3 seconds to enter Menu mode: descaling and clean alert start blinking.

長按鮮奶按鈕3秒，進入選單模式，除磷及清洗指示燈隨即閃爍。

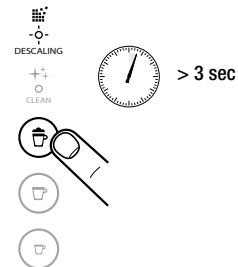

3 Press the milk button. The milk button blinks to indicate reset mode. Press it to confirm. All buttons blink 3 times: all volumes are reset. The menu exits automatically and machine returns to ready mode.

按下鮮奶按鈕，待其開始閃爍，即代表進入重設模式，這時可再按鮮奶按鈕一次以作確認。所有按鈕隨即會閃爍3次，代表所有杯量已重設。咖啡機將自動退出選單模式，並轉為待機模式。

Factory settings / 原廠設定

EN

HK

⚠ CAUTION: if coffee volumes higher than 150 ml are programmed: let the machine cool down for 5 minutes before making the next coffee. Risk of overheating!

注意：如預設咖啡杯量高於150毫升，請於調製下一杯咖啡前冷卻咖啡機5分鐘，以免咖啡機過熱。



Coffee 40 ml/Milk drink: from 50 to 125 ml corresponding to level  and  on the milk container

咖啡：40毫升 / 鮮奶咖啡：50至125毫升，相當於鮮奶容器上的  及  刻度



Lungo: 110 ml

長杯咖啡：110毫升



Espresso: 40 ml

濃縮咖啡：40毫升

Automatic power off: 9 min

自動關機：9分鐘



NOTE: the milk froth volume depends on the kind of milk that is used and its temperature.

提示：奶泡分量視乎所使用的鮮奶種類及溫度。



NOTE: we recommend you to keep factory settings for Espresso and Lungo to ensure the best in cup results for each of our coffee varieties.

提示：我們建議您保持原廠設定的濃縮咖啡及長杯咖啡杯量，以確保每款咖啡的味道都可達致最完美。

Coffee volume can be programmed from 25 to 150 ml.

咖啡杯量可預設成25至150毫升。

Descaling / 除磷

www.nespresso.com/descaling

⚠ CAUTION: refer to safety precautions.
注意：請參閱安全資訊。

i NOTE: descaling time is approximately 20 minutes.
提示：除磷需時約20分鐘。

i NOTE: to ensure the proper functioning of your machine over its lifetime and that your coffee experience is as perfect as the first day, follow the below process.
提示：為確保您的咖啡機在使用週期內正常運作，並讓您的咖啡體驗始終完美如初，請按照以下步驟進行除磷。

- 1** Descale the machine when descaling alert shines orange in ready mode.

當橙色的除磷指示燈在待機模式亮起時，請為咖啡機除磷。



- 2** Lift and close the lever to eject any capsules in the used capsule container.

提起並合上槓桿，已使用的粉囊將會掉入棄置格。

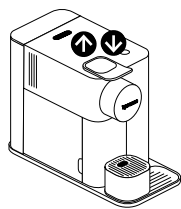

- 3** Empty the drip tray and the used capsules container. Fill the water tank with 100 ml of Nespresso descaling agent and 500 ml water.

清空滴水盤及粉囊棄置格，為水箱注入100毫升 Nespresso 除磷劑及500毫升清水。

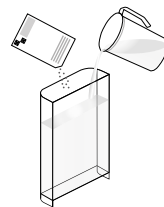

- 4** Take the descaling pipe situated at the back of the machine and plug the descaling pipe into steam connector of machine.

從咖啡機背後取出除磷管，把除磷管連接至咖啡機的蒸汽接頭。

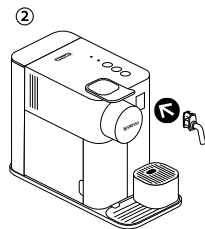
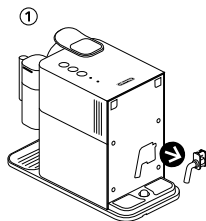

- 5** The machine enters the descaling mode. The descaling alert blinks orange during the entire descaling process. The Espresso button illuminates white.

咖啡機正進入除磷模式。除磷過程中，橙色的除磷指示燈會閃動，濃縮咖啡按鈕亦會亮起白色燈光。



- 6 Place a container with a minimum 1 litre capacity under both the coffee outlet and under the descaling pipe nozzle.

將最少為1公升容量的容器放在咖啡出口及除磷管噴嘴下。

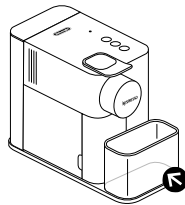

- 7 Press the Espresso button. Descaling product flows alternately through the coffee outlet, descaling pipe and drip tray. When the descaling cycle is finished (water tank runs empty), the Espresso button shines.

按下濃縮咖啡按鈕，除磷劑會經咖啡出口、除磷管及滴水盤交替流出。當除磷過程完成時（水箱清空），濃縮咖啡按鈕會亮起。



- 8 Empty the used capsules container, drip tray recipient and container, rinse out and fill the water tank with fresh potable water up to level MAX.

清空粉囊棄置格、滴水盤及容器，沖洗水箱並為水箱注入食水至MAX刻度。

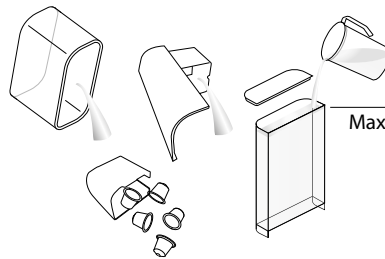

- 9 Press the Espresso button again. The rinsing cycle continues through the coffee outlet, descaling pipe and drip tray until the water tank turns empty.

再次按下濃縮咖啡按鈕，沖洗咖啡出口、除磷管及滴水盤，直至水箱清空。



- 10 Once the rinsing process is finished, the machine switches off. Remove and store descaling pipe. Empty drip tray and used capsules container. Fill water tank with potable water.

當沖洗過程完成時，咖啡機會關閉。之後可移除及放回除磷管。清空滴水盤及粉囊棄置格，並為水箱注入食水。

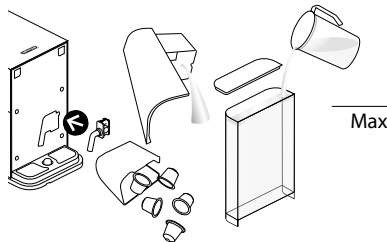

- 11 Clean the machine using a damp cloth. You have now finished descaling the machine.

使用濕布清潔咖啡機後，除磷過程即大功告成。

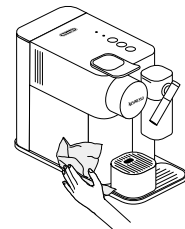

EN
HK

Water hardness setting / 水硬度設定

i **NOTE:** the Menu mode exits automatically after 30 sec. if no actions are performed. It can be exit manually by pressing the milk button for 3 seconds.
提示：閉置30秒或長按鮮奶按鈕3秒，即可退出選單模式。

1 Take water hardness sticker placed on the first page of the UM and place it under water for 1 second.

從使用指南首頁取出水硬度測試貼，將其置於水中1秒。



2 The number of red squares indicates the water hardness level.

紅方格的數目代表水硬度。

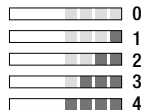

3 Switch the machine ON.
啟動咖啡機。

i **NOTE:** remove milk jug.
提示：移除奶壺。

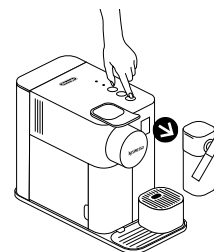

4 Press the milk button for 3 seconds to enter Menu mode: descaling and clean alerts start blinking.

長按鮮奶按鈕3秒，進入選單模式，除磷及清洗指示燈隨即閃爍。

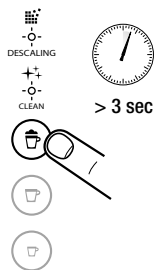

5 Press the Espresso button.
按下濃縮咖啡按鈕。



6 Now, within 15 sec, you can set the desired value by pressing the corresponding button. They blink 3 times rapidly to confirm new value. The menu exits automatically and machine returns to ready mode.

現在於15秒內，您可按相關按鈕以設定所想要的水硬度值。按鈕會快速閃爍3次以確定新的水硬度值。完成後咖啡機會自動退出選單，返回待機模式。

Water hardness / 水硬度	Level / 級別	fH	dH	CaCO3
Milk drink / 鮮奶咖啡		< 5	< 3	< 50 mg/l / 毫克/公升
Lungo / 長杯咖啡		> 7	> 4	> 70 mg/l / 毫克/公升
Espresso / 濃縮咖啡		> 13	> 7	> 130 mg/l / 毫克/公升
Milk drink + Lungo / 鮮奶咖啡 + 長杯咖啡		> 25	> 14	> 250 mg/l / 毫克/公升
Lungo + Espresso / 長杯咖啡 + 濃縮咖啡		> 38	> 21	> 380 mg/l / 毫克/公升

Emptying the system before a period of non-use/ 清空系統以預備長期停用

- 1 Switch on machine.

啟動咖啡機。

- i** NOTE: remove milk jug.

提示：移除奶壺。

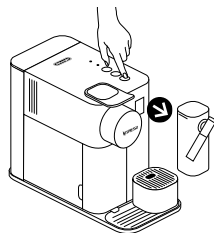

- 2 Remove the water tank. Lift and close the lever to eject any remaining capsule. Place a container under the coffee outlet.

移除水箱，提起並合上槓桿以退出已使用粉囊。在咖啡出口下放置容器。

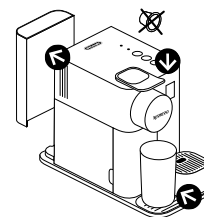

- 3 Press the milk buttons for 3 seconds to enter Menu mode: the descaling and clean alerts start blinking.

長按鮮奶按鈕3秒，進入選單模式，除磷及清洗指示燈隨即閃爍。

i NOTE: the Menu mode exits automatically after 30 sec. If no actions are performed. It can be exit manually by pressing the milk button for 3 seconds.

提示：閉置30秒或長按鮮奶按鈕3秒，即可退出選單模式。



- 4 Press milk and Lungo buttons simultaneously.

同時按下鮮奶及長杯咖啡按鈕。

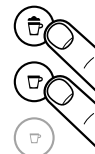

- 5 The milk button blinks for confirmation. Once pressed, the emptying starts. The coffee buttons blink alternately: emptying mode in progress. When the process is finished, the machine switches off automatically.

鮮奶按鈕閃燈以作確定。當按下閃燈，即開始清空程序，各個咖啡按鈕會交替閃動，代表清空程序進行中。當清空程序完成，咖啡機會自動關機。



- i** NOTE: appliance will be blocked for approximately 10 minutes after emptying.
提示：清空後，咖啡機會被暫時停用10分鐘。

EN
HK

Automatic power off/ 自動關機

- i** This machine is equipped with an excellent energy consumption profile as well as an automatic power off function (OW) which enables you to save energy. The appliance switches off after 9 minutes after last use (factory settings).
本咖啡機配備了極佳的節能系統及自動關機功能(OW),可讓您節省能源。咖啡機閑置9分鐘後即會自動關機(原廠設定)。

- 1** Switch on machine.
啟動咖啡機。

i **NOTE:** remove milk jug.
提示: 移除奶壺。

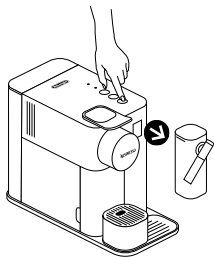

- 2** Press the milk button for 3 seconds to enter Menu mode: the descaling and clean alerts start blinking.

長按鮮奶按鈕3秒,進入選單模式,除磷及清洗指示燈隨即閃爍。

- i** **NOTE:** the Menu mode exits automatically after 30 sec. If no actions are performed. It can be exit manually by pressing the milk button for 3 seconds.
提示: 閑置30秒或長按鮮奶按鈕3秒,即可退出選單模式。

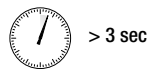

- 3** Press Lungo button.
按下長杯咖啡按鈕。



- 4** Now, within 15 sec, you can set the desired value by pressing the corresponding button. They blink 3 times rapidly to confirm new value. The menu exits automatically and machine returns to ready mode.

現在於15秒內,您可按相關按鈕以設定所想的自動關機模式。按鈕會快速閃燈3次以確定新的關機模式。完成後咖啡機會自動退出選單,返回待機模式。

Automatic power off / 自動關機

Milk / 鮮奶 → 9 minutes / 分鐘

Lungo / 長杯咖啡 → 30 minutes / 分鐘

Espresso / 濃縮咖啡 → 8 hours / 小時

No light indicator.	<ul style="list-style-type: none"> - Check the mains, plug, voltage, and fuse. In case of problems, call the <i>Nespresso</i> Club.
No coffee, no water.	<ul style="list-style-type: none"> - Water tank is empty. Fill water tank. - Descale if necessary; see Descaling section.
Coffee comes out very slowly.	<ul style="list-style-type: none"> - Flow speed depends on the coffee variety. - Descale if necessary; see Descaling section.
No coffee, just water runs out (despite inserted capsule).	<ul style="list-style-type: none"> - In case of problems, send appliance to repair or call the <i>Nespresso</i> Club.
Coffee is not hot enough.	<ul style="list-style-type: none"> - Preheat cup. - Descale if necessary; see Descaling section.
Capsule area is leaking (water in capsule container).	<ul style="list-style-type: none"> - Position capsule correctly. If leakages occur, call the <i>Nespresso</i> Club.
Irregular blinking.	<ul style="list-style-type: none"> - Send appliance to repair or call the <i>Nespresso</i> Club.
All buttons blink simultaneously for 10 seconds and then machine switches off automatically.	<ul style="list-style-type: none"> - Error alarm, machine needs repair. Send appliance to repair or call the <i>Nespresso</i> Club.
All 3 buttons blinking fast 3 times and then machine goes back in ready mode.	<ul style="list-style-type: none"> - Water tank is empty.
Descaling and cleaning alert blink.	<ul style="list-style-type: none"> - Machine is in menu mode, press milk button for 3 seconds to exit menu mode or wait 30 seconds to exit automatically.
Descaling alert shines orange.	<ul style="list-style-type: none"> - Machine triggers descaling alert according beverages consumption usage. Descale machine.
Descaling alert blinks orange and Espresso button steady light.	<ul style="list-style-type: none"> - Machine is in descaling mode. Press Espresso button to start descaling process.
Clean alert shine orange.	<ul style="list-style-type: none"> - Disassemble the Rapid Cappuccino System and clean all components in the upper side of your dishwasher. In case a dishwasher is not available, refer to section "Hand washing of Rapid Cappuccino System".
All coffee buttons and all milk recipe buttons flash alternatively.	<ul style="list-style-type: none"> - Machine overheat, wait until machine cools down. - Appliance will be blocked for approximately 10 minutes after emptying.
Lever cannot be closed completely.	<ul style="list-style-type: none"> - Empty capsule container. Make sure that no capsule is blocked inside the capsule container. - Use skimmed or semi-skimmed cow milk at refrigerator temperature (about 4° C). - Rinse after each milk preparations (see section "Hand Washing of Rapid Cappuccino System"). - Descale the machine (see p.22). - Do not use frozen milk. - Ensure the air aspiration part is clean. Refer to the section "Hand washing of Rapid Cappuccino System".
Quality of Milk froth is not up to standard.	<ul style="list-style-type: none"> - Be sure to remove the milk jug. - Be sure to press milk button for 3 seconds. - Remove descaling pipe.
I cannot enter Menu mode.	<ul style="list-style-type: none"> - Fill up with minimum 30 ml of milk. - The milk system does not work when filled with water. - The milk system has not been designed to work with vegetale milk (rice, etc).
Milk system does not start.	<ul style="list-style-type: none"> - Press the button on the side of the milk jug to remove the parts. - Refer to section "Assembling / Disassembling of Rapid Cappuccino System".
Milk jug cannot be dismantled.	<ul style="list-style-type: none"> - Press Espresso and Lungo button for 2 seconds.
Turn off the machine.	<ul style="list-style-type: none"> - This sound indicates that the machine is now off.
Sound when machine switches off.	

問題解答

沒有燈號提示。	- 檢查總電源、電插座、電壓及保險絲。如有問題，請致電Nespresso俱樂部。
沒有咖啡與水。	- 水箱已空，請注入食水。 - 如有需要，請進行除磷(參閱除磷部分)。
咖啡流出速度過慢。	- 咖啡流出速度視乎咖啡種類。 - 如有需要，請進行除磷(參閱除磷部分)。
只有水但沒有咖啡流出(即使已放入粉囊)。	- 如有問題，請將咖啡機送往維修或致電Nespresso俱樂部。
咖啡溫度不足。	- 預熱咖啡杯。 - 如有需要，請進行除磷(參閱除磷部分)。
粉囊範圍漏水(粉囊棄置格內有水)。	- 確保粉囊已正確放置。如出現漏水情況，請致電Nespresso俱樂部。
不正常閃燈。	- 請將咖啡機送往維修或致電Nespresso俱樂部。
所有按鈕同時閃燈10秒後，咖啡機自動關機。	- 錯誤警示，表示咖啡機需要維修。請將咖啡機送往維修或致電Nespresso俱樂部。
3個按鈕快速閃燈3次後，咖啡機返回待機模式。	- 水箱已空。
除磷及清洗指示燈閃動。	- 咖啡機處於選單模式，可長按鮮奶按鈕3秒退出選單，或靜候30秒待其自動退出。
除磷指示燈亮起橙光。	- 咖啡根據沖調使用量亮起除磷提示。請為咖啡機除磷。
除磷指示燈亮起橙光，暖奶泡指示燈亦持續亮起。	- 咖啡機處於除磷模式，請按鮮奶按鈕開始除磷程序。
清洗指示燈亮起橙光。	- 拆開快速Cappuccino系統，將所有組件放入洗碗機上層清洗。如沒有洗碗機，請參閱「手洗快速Cappuccino系統」部分。
所有咖啡按鈕及鮮奶食譜按鈕交替閃動。	- 咖啡機過熱，請等候直至咖啡機冷卻下來。 - 清空後，咖啡機會暫停約10分鐘。
槓桿未能完全合上。	- 清空粉囊棄置格。請確保粉囊棄置格內沒有粉囊堵塞。 - 使用冷藏(約4°C)的脫脂或半脂牛奶。 - 每次調製鮮奶咖啡後均進行清洗。(請參閱「手洗快速Cappuccino系統」部分)。 - 為咖啡機除磷(參閱第22頁)。 - 切勿使用冰鮮奶。 - 確保吸管部分清潔。請參閱「手洗快速Cappuccino系統」部分。
奶泡質量不如理想。	
我不能進入選單模式。	- 確保已移除奶壺。 - 確保已長按鮮奶按鈕3秒。 - 移除除磷管。
鮮奶系統未能啟動。	- 注入最少30毫升鮮奶。 - 如注入食水，鮮奶系統不會啟動。 - 鮮奶系統的設計不適用於植物奶(如米奶等)。
未能拆下奶壺。	- 按下奶壺側的按鈕以移除組件。 - 請參閱「裝置／拆除快速Cappuccino系統」部分。
關掉咖啡機。	- 長按濃縮咖啡及長杯咖啡按鈕2秒。
咖啡機關機時發出聲響。	- 聲響表示咖啡機已關機。

Contact the Nespresso Club / 聯絡 Nespresso 俱樂部

For any additional information, in case of problems or simply to seek advice, call the Nespresso Club. Contact details of the Nespresso Club can be found in the "Welcome to Nespresso" folder in your machine box or at nespresso.com

如您需要進一步資料或查詢其他問題，請致電 Nespresso 俱樂部。您可瀏覽咖啡機盒內的「Nespresso 啟動簡冊」或 nespresso.com，取得 Nespresso 俱樂部的聯絡資料。



Limited Guarantee / 保養

Nespresso guarantees this product against defects in materials and workmanship for a period of 2 years. The warranty period begins on the date of purchase and Nespresso requires presentation of the original proof of purchase to ascertain the date. During the warranty period, Nespresso will either repair or replace, at its discretion, any defective product at no charge to the owner. Replacement products or repaired parts will be warranted only for the unexpired portion of the original warranty or six months, whichever is greater. This limited warranty does not apply to any defect resulting from negligence, accident, misuse, or any other reason beyond Nespresso's reasonable control, including but not limited to: normal wear and tear, negligence or failure to follow the product instructions, improper or inadequate maintenance, calcium deposits or descaling, connection to improper power supply, unauthorized product modification or repair, use for commercial purposes, fire, lightning, flood or other external causes. This warranty is valid only in the country of purchase or in such other countries where Nespresso sells or services the same model with identical technical specifications. Warranty service outside the country of purchase is limited to the terms and conditions of the corresponding warranty in the country of service. Should the cost of repairs or replacement not be covered by this warranty, Nespresso will advise the owner and the cost shall be charged to the owner. This limited warranty shall be the full extent of Nespresso's liability however caused. Except to the extent allowed by applicable law, the terms of this limited warranty do not exclude, restrict or modify the mandatory statutory rights applicable to the sale of this product and are in addition to those rights. If you believe your product is defective, contact Nespresso for instructions on how to proceed with a repair. Please visit our website at www.nespresso.com for contact details.



Nespresso 提供2年商品有限保固，保固期內擔保本產品在材料及製作上的瑕疵。保固期由購買日起算，客戶需出示證明購買之單據正本，以確認日期。在保固期內損壞的產品，Nespresso 將依其狀況決定修理或更換。更換後的產品或維修後的零件，享有原購買日期保固期，或維修零件六個月保固，兩者中較長期限。本產品之有限保固並不適用於下列原因所造成的損壞：包括意外人為疏失、插錯電壓插頭、使用不當或其他 Nespresso 無法合理控制的原因而導致之任何缺陷、不依產品說明書使用、鈣質沈積、不適當或不正確的保養、正常的耗損、非授權產品調整或修護、使用於商業用途、火災、閃電、水災或其他天然災害。此保用證適用於購買的地區或 Nespresso 提供同一咖啡機款式的銷售或服務，以及相同的技術規格之其他地區。於購買國家以外的保固服務，須遵守當地服務國家內所訂之相關保固條款。如您確信購買的產品有瑕疵，請聯絡 Nespresso 以了解詳情及如何進行維修。請瀏覽我們的網站 www.nespresso.com，查詢詳細聯絡資訊。

机器概览

- A 未配备快速卡布奇诺系统的咖啡机
- B 配备了快速卡布奇诺系统的咖啡机 (用于冲泡卡布奇诺和拿铁玛奇朵)

- 1 手柄
- 2 粉囊盒
- 3 水箱 (1升)
- 4 咖啡出口
- 5 感应器窗口
- 6 废弃粉囊储存盒
- 7 滴水盘
- 8 杯架
- 9 格栅
- 10 除垢管储存区
- 11 除垢管
- 12 蒸汽接头滑动门
- 13 蒸汽接头

提醒

- 14 “DESCALING” : 除垢提醒, 请参见“除垢”章节
- 15 “CLEAN” : 牛奶系统清洁提醒, 请参见“冲泡卡布奇诺-拿铁玛奇朵”章节

触摸型饮料按钮

- 16 牛奶饮品 (卡布奇诺, 拿铁玛奇朵)
- 17 大杯咖啡 110ml
- 18 浓缩咖啡 40ml

快速卡布奇诺系统

- 19 盖分离按键
- 20 牛奶容器盖
- 21 快速卡布奇诺系统连接器
- 22 进气口 (移动式)
- 23 牛奶喷嘴
- 24 牛奶喷嘴手柄
- 25 牛奶吸管
- 26 牛奶容器 (125ml)



Lattissima One F111

~ 220-230 V~, 50 Hz, 1400 W

Pmax 19 巴 / 1.9 兆帕

 ~4.3 千克

 ~1 升

 15.4 cm
 25.6 cm
 32.4 cm

概览	30
规格	31
安全须知	32
装箱清单	35
Lattissima One	35
首次使用时或长时间未使用后	36
制备咖啡	37
快速卡布奇诺系统的组装/拆卸	38
冲泡卡布奇诺-拿铁玛奇朵	38
设定咖啡量	40
日常保养	41
手动清洗快速卡布奇诺系统	42
将水量恢复至出厂设置	43
出厂设置	43
除垢	44
水硬度设置	46
在长时间不使用前排空系统	47
自动断电	48
故障排除	49
联系 Nespresso 俱乐部	50
保修	50

 小心/警告

 电气危险

 断开损坏的电源线

 小心热表面

▲ 注意:此标志提示您参阅安全须知,以避免可能的伤害和破损。

ⓘ 信息:此标志提示您采用正确和安全的方法使用咖啡机。

▲ 注意:本安全须知是设备的一部分。请在第一次使用新设备前仔细阅读。请将本说明书妥善保存,以便后续使用。

- 请根据如下指示使用该设备制备饮料。
- 请勿将咖啡机用于其它用途。
- 本产品只适用于室内使用。请勿在极端温度下使用。
- 请勿将机器放在阳光直射

的地方,水花四溅的地方及潮湿的地方。

- 本咖啡机是为了家庭使用 and 类似的应用而设计。不适用于商店里的员工餐厅,办公室和其他办公场所、乡村酒店、各类酒店房间内,汽车旅馆和其它提供住宿的场所,或其他简易旅馆类的环境供客人使用。
- 此设备不得由8岁以下的儿童使用,除非有人监督,同时他们已经获得了如何安全使用本产品的指导,并且理解相关危险。8岁以下儿童不得在没有监护的情况下对机器进行清洗和维护。
- 请将咖啡机及其电源线放到8岁以下儿童接触不到的地方。
- 此设备不适合由肢体、感官或精神能力低下或缺乏经验和知识的人使用,除非有人监督或他们已经获得了如何安全使用本产品

的相关指导,并且理解相关危险。

- 儿童不得玩耍该产品。
- 生产商对将产品用于任何商业用途、不当的使用、或因用作其它用途导致的损坏、错误的操作、由非专业人士进行维修或不遵守使用说明书操作而导致的产品的损坏,既不负责何责任亦不提供保修。

 **避免致命触电和火灾的危险。**

- 紧急情况下请立即拔下电源插头。
- 应将本设备连接到正确的,方便连接的且有接地保护的电源插座上。使用电压必须与铭牌上要求的电源电压一致。连接到错误电源导致的损坏不在本保修范围之内。

设备必须在装配好后方可连接电源。

- 不要在锋利的物体边缘

拉动电线,或将其绑起或挂起。



- 电源线应始终远离热源和潮湿环境。
- 如果电线或插头损坏,需送回厂家、服务商或者具有类似认可资质人员进行更换,以免造成危险。
- 如果电线或插头损坏,请停止使用。请将设备送回奈斯派索用户俱乐部或授权方进行检查,维修或调整。
- 如果需要延长电源线,只能选用有接地保护的且导体截面至少为1.5平方毫米的导线,或与输入功率相匹配的电线。
- 为避免严重损坏,切勿把机器放置于发热物体表面上或附近,如散热器、火炉,烤箱,燃气炉,明火炉或类似器具。
- 请将咖啡机放置在水平、稳定和平坦的表面上。该等表面应该具有防热和防水功能,例如水、咖啡、除

垢剂或类似液体。

- 长时间不使用请拔下电源插头。断开电源连接时，请拔插头，不要拉电线，避免损坏电线。
- 清洁和维修前，先将插头从插座上拔出，并冷却咖啡机。
- 断开奶泡机电源前，请先让机器停止工作，然后拔出插头。
- 切勿用潮湿的手触摸电源线。
- 切勿将设备全部或部分放在水中或其他液体中。
- 请勿将本咖啡机或其部分放置于洗碗机中，快速卡布奇诺系统除外。
- 电和水接触非常危险可能导致致命的触电。
- 请勿自行拆解咖啡机。内部有电，危险！
- 切勿往机器的缝隙内放置任何物品。这样做可能会引起火灾或电击。
- 使用非原厂推荐的配件可造成火灾，电击或使人

受伤。

操作机器过程中避免可能的伤害。

- 切勿让咖啡机于无人看守时运作。
- 设备损坏或不能正常工作时请停止使用。立即将电源插头从插座中拔出。联系Nespresso俱乐部或授权方进行测试，维修或调整。
-  损坏的设备可能导致触电，灼伤或火灾。
- 在操作过程中始终关闭滑动盖。避免烫伤。
- 请勿将手指放在咖啡出水口下方以免烫伤。
- 切勿将手指放在粉囊仓或粉囊轴内避免受伤。
-  操作过程中、操作结束后以及除垢过程中，请勿接触发热表面：除垢管道和牛奶喷嘴。请使用手柄或旋钮。
- 如果设定的咖啡量大于150 ml：在冲泡下一杯咖

啡之前，请先让装置冷却5分钟。小心过热危险！

- 粉囊如果没有被刀片刺破，水会从粉囊周围溢出可能损坏机器。
- 请勿使用已用、损坏或变形的胶囊。
- 如果粉囊被堵塞在机器内部，请关掉机器电源并拔下电源插头。拨打Nespresso会员俱乐部或授权方进行咨询。
- 仅可以向水箱内注入冷的，新鲜的饮用水。
- 如果将很长时间不使用咖啡机请清空水箱。（假期等）。
- 如果一个周末或相同长度的时间未使用机器，请换掉水箱中剩余的水。
- 不要使用没有滴水盘和金属托盘的设备，以避免液体飞溅和蔓延到机器周围。
- 切勿使用强烈的清洁剂或溶剂。使用湿布及温和清洁剂清洁咖啡机表面。
- 只可使用干净的清洁工具清洁咖啡机。
- 打开机器包装时，移除并丢弃塑料薄膜。
- 本Nespresso咖啡机与Nespresso咖啡粉囊为配套设计，Nespresso咖啡粉囊仅可以从Nespresso会员俱乐部或授权方购买。
- 所有Nespresso咖啡机均通过了严格的品质控制。我们曾按照随机抽样的形式对一些机器在实际条件下进行了可靠性测试。所以有些机器会有被使用过的痕迹。
- Nespresso有权在未事先通知的情况下修改本使用手册。

除垢

- 正确的使用Nespresso除垢剂，有助于确保您的咖啡机功能一直如新机一般，从而让您的体验完美如初。

安全须知

- 按照说明书的建议进行除垢，或可访问Nespresso网站 www.nespresso.com/descaling 查阅除垢信息。

▲ 注意：除垢溶液对身体有害。请避免让其接触眼睛、皮肤和任何表面。使用错误的除垢产品可能损坏机器零件或除垢效果不佳。如果您对除垢有任何疑问，欢迎联系Nespresso俱乐部。

请保存此手册
并把此手册提供给后续使用者。请访问
nespresso.com 网站 获得本说明书的PDF版本。

装箱清单

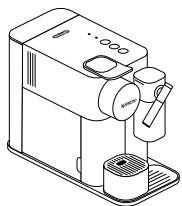

1 咖啡机

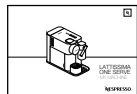

2 说明书



3 粉囊套装



4 “欢迎加入 Nespresso 会员俱乐部资料夹”



5 1 个水硬度测试棒，随附在说明书中

Lattissima One

CN

Nespresso 的独家萃取系统，时刻为您制作出醇美的浓缩咖啡。所有的 Nespresso 咖啡机均配有此独有的萃取系统来保证提供高达 19 巴的萃取压力。咖啡机的每个参数均通过精确地计算，以确保萃取出每款优选咖啡的全部芳香，使咖啡具有丰富的主体、醇厚和顺华的油沫。

⚠ 注意：当看见该标志时，请参见安全须知以避免可能带来的伤害和损坏。

i 信息：当看见该标志时，请按照建议正确、安全地使用咖啡机。

CN 首次使用时或长时间未使用后

⚠ 注意: 请首先阅读安全须知, 以防范致命电击和火灾危险!

i 注释: 要关闭咖啡机, 按下大杯咖啡按钮和浓缩咖啡按钮两秒。

- 1** 在机器拆箱时, 拆下塑料薄膜、水箱、滴水盘和粉囊盒。调整电线长度并将过长的电线放置在机器下方的电缆导槽内。

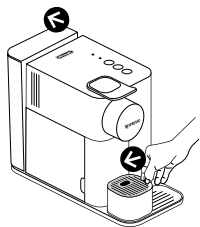

- 2** 清洗水箱, 然后向其中加入饮用水至最高水位, 最后将机器连接至主电源。

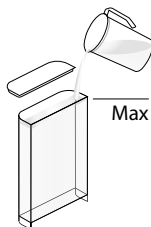

- 3** 通过按下下述三个按钮中的任何一个启动机器:
- 指示灯闪烁:
加热 (25秒)
 - 指示灯持续亮:
机器就绪

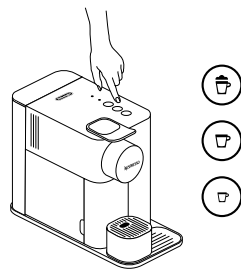

- 4** 清洗: 请在咖啡出口下方放置一个容器, 并按下大杯咖啡按钮。重复操作3次。

i 机器在生产后均接受过全面测试。因此, 清洗出的水中可能存在少量咖啡渣的痕迹。

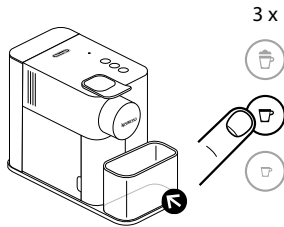

- 5** 拆开快速卡布奇诺系统并在洗碗机的上层格内清洁所有5个部件。如果没有洗碗机, 请参见“手动清洗快速卡布奇诺系统”章节。

i 请参见“快速卡布奇诺系统的组装/拆卸”章节 (参考第38页)。

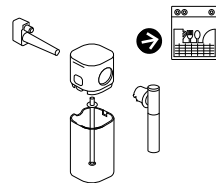

制备咖啡

i 注意：在加热过程中，可以触碰任何咖啡按钮。机器就绪后，咖啡将自动流出。

1 完全抬起手柄，并插入咖啡粉囊。

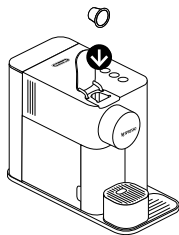

2 关闭手柄，并将咖啡杯放置在咖啡出口下方。

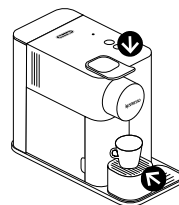

3 按下浓缩咖啡(40 ml)或大杯咖啡(110 ml)按钮。冲泡过程将自动停止。如需中断咖啡流出或加满咖啡杯，请再次按下该按钮。

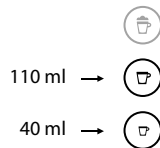

4 抬起并关闭手柄，以便将用过的粉囊弹入废弃粉囊储存盒中。

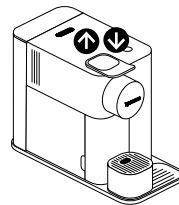

CN 快速卡布奇诺系统的组装/拆卸

- ❶ 通过按下牛奶罐侧面按钮来移除牛奶容器盖并拔出牛奶吸管。

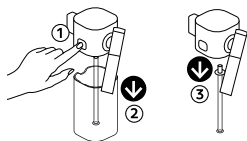

- ❷ 竖直放置牛奶喷嘴以便于拆卸和重新组装。按下牛奶罐侧面按钮以取出牛奶喷嘴。

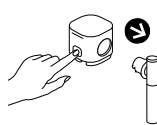

- ❸ 按下奶罐盖子侧面的按钮并拔出快速卡布奇诺系统连接头。

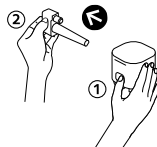

冲泡卡布奇诺-拿铁玛奇朵

i 牛奶系统内不应使用植物奶代替牛奶。

i 为获得最佳的奶沫，应使用冷藏的（大约4摄氏度）脱脂或半脱脂牛奶。

- ❶ 请向牛奶容器中加入牛奶至两个刻度中的一个：

 卡布奇诺  拿铁玛奇朵。

关闭牛奶容器并将快速卡布奇诺系统连接至咖啡机。机器加热时间约15秒（指示灯闪烁）。

i 注意：快速卡布奇诺系统不适用于水。

i 注意：全部牛奶都将用于制作饮品。

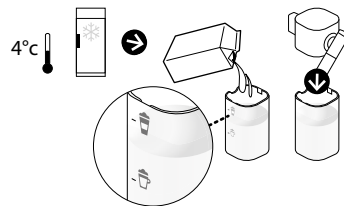

2 将手柄完全抬起,然后插入咖啡粉囊。关闭手柄。

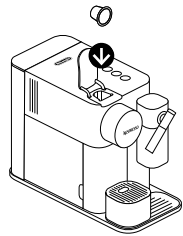

3 将卡布奇诺杯或拿铁玛奇朵玻璃杯放置于咖啡出口下方,并调整牛奶喷嘴的位置。

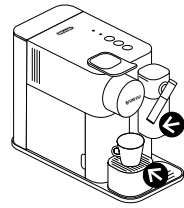

4 按下牛奶按钮。

i 注意:全部牛奶都将用于制作饮品。



i 冲泡过程将于几秒钟后开始(先制作牛奶,然后冲泡咖啡),并将自动停止。

5 冲泡过程结束后,清洁提醒 ☆ 灯将呈橙色,表明需要清洁快速卡布奇诺系统。



6 抬起并关闭手柄,以便将用过的粉囊弹入废弃粉囊储存盒。

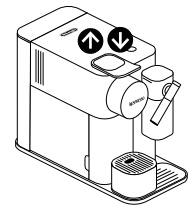

CN 冲泡卡布奇诺-拿铁玛奇朵

- 7 冲泡咖啡结束后最长30分钟, 拆开快速卡布奇诺系统, 将所有零件放在洗碗机的上层网格上进行清洗。如果没有洗碗机, 请参见“手动清洗快速卡布奇诺系统”章节。

i 参见“快速卡布奇诺系统的组装/拆卸”。
不得将快速卡布奇诺系统保存在冰箱中。

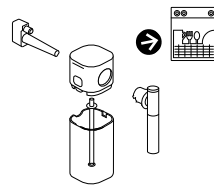

设定咖啡量

i 请按照“制备咖啡”章节的第1-2步进行操作。

i 注意: 请参见“出厂设置”章节以了解最小/最大设定量。

- 1 持续按住浓缩咖啡或大杯咖啡按钮至少3秒钟以进入编程模式。冲泡过程开始且按钮快速闪烁。

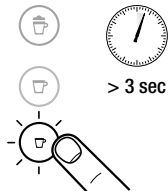

- 2 达到所需的量时, 释放按钮。现在, 下一次咖啡冲泡的设定水量已经保存。按钮闪烁3次以确认新设定的水量。



- i** 请勿使用任何强力清洁剂或溶剂清洗剂。请使用湿布及温和的清洁剂来清洁机器表面。
请勿将本机器的任何部件放置于洗碗机中，快速卡布奇诺系统部件除外。

- 1** 拉起并关闭手柄，以便将用过的粉囊弹入废弃粉囊储存盒。拆下滴水盘和粉囊盒。排空并清洗。拆下水箱。请先排空和清洗水箱，然后再加入新鲜的饮用水。

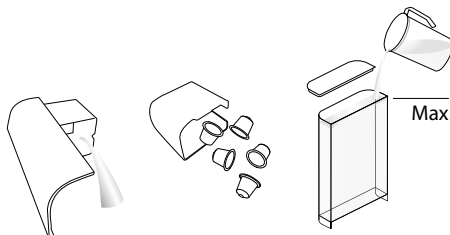

- 2** 请在咖啡出口下方放置一个容器，并按下大杯咖啡按钮以清洗咖啡机内部。

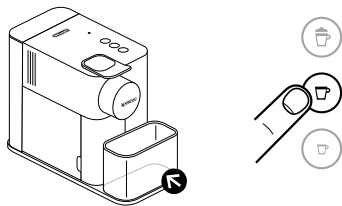

- 3** 请使用干净的湿布来清洁咖啡出口和机器表面。

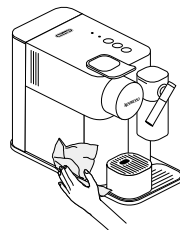

① 手动清洗快速卡布奇诺系统

i 如果没有洗碗机,可以手动清洗快速卡布奇诺系统部件。
必须在每次使用后执行此程序。

1 拆卸快速卡布奇诺系统。参考《安装/拆卸快速卡布奇诺系统章节》,用温热饮用水(40°C/104°F)仔细冲洗掉牛奶残留。

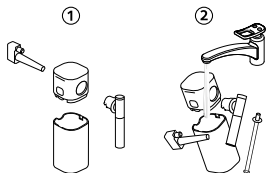

2 将所有部件放在温热饮用水(40°C/104°F)中。用温和/柔和的清洗剂浸泡至少30分钟,然后用温热饮用水(40°C/104°F)彻底冲洗所有部件。切勿使用有强烈气味的清洗剂。

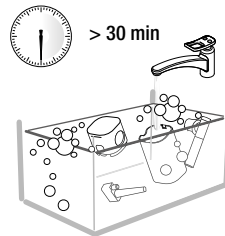

3 用温和/柔和的清洗剂清洗奶盒内侧,然后用温热饮用水(40°C/104°F)彻底冲洗。切勿使用有腐蚀性的清洁剂,有腐蚀奶盒表面的风险。*确保进气口干净。

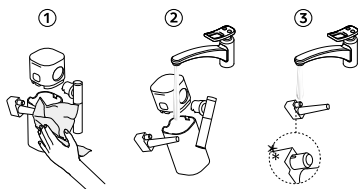

4 用干净的毛巾、布或纸擦干所有零件并重新装配到一起。



将水量恢复至出厂设置

注意:如果未实施任何操作,机器将在30秒后自动退出菜单模式;或者也可通过持续按住牛奶按钮3秒钟从而手动退出菜单模式。

1 启动机器。

注意:移走牛奶壶。

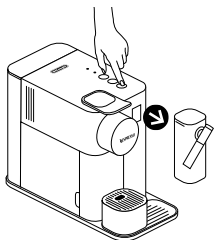

2 按下牛奶按钮并保持3秒钟以进入菜单模式:除垢和清洁警报灯开始闪烁。



3 按下牛奶按钮。牛奶按钮开始闪烁,提示已进入重置模式。按下按钮表示确认。所有按钮均闪烁3次:所有水量均已重置。机器自动退出菜单模式并返回至就绪模式。

出厂设置

注意:如果设定的咖啡量大于150 ml:在冲泡下一杯咖啡之前,请先让装置冷却5分钟。小心过热危险!

咖啡:40 ml / 牛奶饮品:50到125ml(对应于牛奶容器上的水位 和)

大杯咖啡:110ml

浓缩咖啡:40ml

自动断电9分钟

提示:奶泡量取决于所使用牛奶的种类及其温度。

提示:我们建议您在冲泡浓缩咖啡和大杯咖啡时使用出厂设置,以确保各咖啡品种均能达到最佳杯中饮用效果。

可设定咖啡量从25到150ml不等。

⚠ 注意: 参见安全须知。

i 注意: 除垢时间约为20分钟。

i 注意: 为了确保机器在其服务期限内保持正常操作并让您的使用体验始终如一, 请按照以下程序进行操作。

1 在就绪模式下, 如果除垢警报灯闪烁橙色, 请对机器实施除垢操作。



2 拉起并关闭手柄, 以便将用过的粉囊弹入废弃粉囊储存盒。

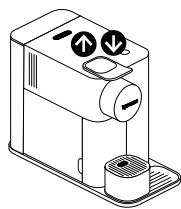

3 排空滴水盘和废弃粉囊储存盒。请向水箱中加入100 ml的Nespresso除垢剂和500 ml水。

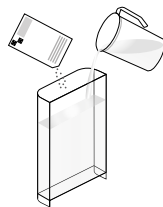

4 打开除垢管储存区的门。将除垢管插入本装置的蒸汽连接头。

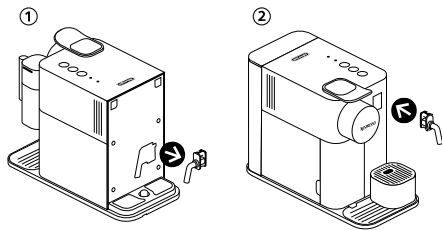

5 机器进入除垢模式。在整个除垢过程中, 除垢警报灯闪烁橙色。浓缩咖啡按钮灯亮并显示白光。



- 6 在咖啡出口和除垢管喷嘴的下方分别放置一个容量至少为1L的容器。

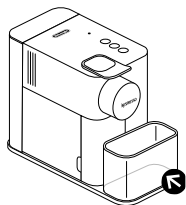

- 7 按下浓缩咖啡按钮。除垢产品依次流经咖啡出口、除垢管和滴水盘。除垢结束之后(水箱为空),浓缩咖啡按钮亮起。



- 8 清空废弃粉囊储存盒、滴水盘和容器;清洗水箱,然后向其中加入新鲜的饮用水至最高水位。

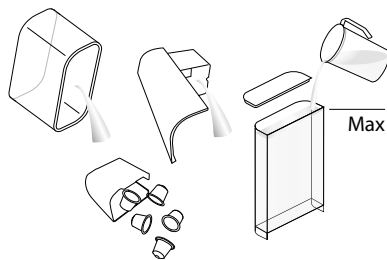

- 9 再次按下浓缩咖啡按钮。继续清洗周期,水将依次从咖啡出口、除垢管道和滴水盘流出,直至水箱为空。



- 10 清洗程序结束之后,机器将自动关闭。拆下并收好除垢管道。排空滴水盘和废弃粉囊储存盒。向水箱中加入新鲜的饮用水。

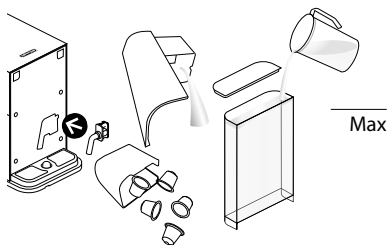

- 11 使用湿布清洁机器。现在,机器除垢操作已经完成。

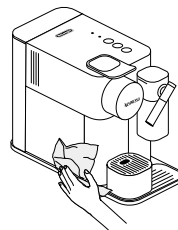

水硬度设置

i 注意:如果未实施任何操作,机器将在30秒后自动退出菜单模式;或者也可通过持续按住牛奶按钮3秒钟从而手动退出菜单模式。

1 取置于说明书第一页上的水硬度试纸并放入水中1秒钟。



2 红色方格的数量表明水硬度级别。

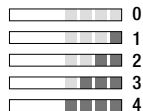

3 启动机器。

i 注意:移走牛奶壶。

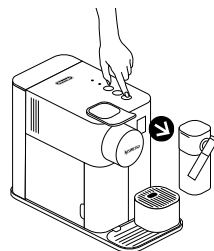

4 按下牛奶按钮并保持3秒钟以进入菜单模式:除垢和清洁警报灯开始闪烁。

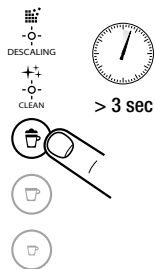

5 按下浓缩咖啡按钮。



6 现在,在15秒钟以内,您可以通过按下相应的按钮来设定理想的水硬度值。该按钮的指示灯将快速闪烁3次以确认新设定值。机器自动退出菜单模式并返回就绪模式。

水硬度		硬度级别	fH	dH	CaCO ₃
	牛奶饮品		<5	<3	< 50 mg/l
	大杯咖啡		>7	>4	> 70 mg/l
	浓缩咖啡		>13	>7	> 130 mg/l
	牛奶饮品+大杯咖啡		>25	>14	> 250 mg/l
	大杯咖啡+浓缩咖啡		>38	>21	> 380 mg/l

在长时间不使用前排空系统

1 启动机器。

i 注意：移走牛奶壶。

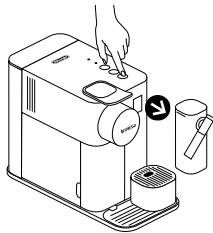

2 拆下水箱。拉起并关闭手柄，以便弹出任何剩余的粉囊。在咖啡出口下方放置一个容器。

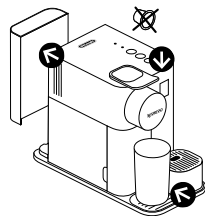

3 按下牛奶按钮并保持3秒钟以进入菜单模式：除垢和清洁警报灯开始闪烁。

i 注意：如果未实施任何操作，机器将在30秒后自动退出菜单模式。



4 同时按下牛奶按钮和大杯咖啡按钮。

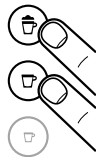

5 牛奶按钮灯闪烁以表示确认。一旦按下后，排空程序开始。咖啡按钮交替闪烁：排空程序正在进行中。排空程序结束后，机器将自动关闭。



i 注意：排空后，机器将被锁定10分钟左右。

i 该机器装配有极佳的能量消耗水平和自动断电功能 (0W)，以帮助您节省电能消耗。自最后一次操作结束开始计时，机器将在9分钟后自动关闭 (工厂设置)。

1 启动机器。

i 注意：移走牛奶壶。

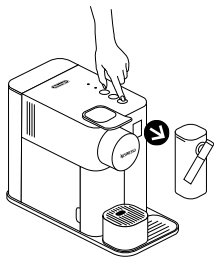

2 按下牛奶按钮并保持3秒钟以进入菜单模式：除垢和清洁警报灯开始闪烁。

i 注意：如果未实施任何操作，机器将在30秒后自动退出菜单模式；或者也可通过持续按住牛奶按钮3秒钟从而手动退出菜单模式。



> 3 sec

3 按下大杯咖啡按钮。



4 现在，在15秒钟以内，您可以通过按下相应的按钮来设定理想的自动断电时间值。该按钮的指示灯将快速闪烁3次以确认新设定值。机器自动退出菜单模式并返回至就绪模式。

自动断电

牛奶 → 9分钟

大杯咖啡 → 30分钟

浓缩咖啡 → 8小时

故障排除

指示灯不亮。	<ul style="list-style-type: none">- 检查主电源、插头、电压和保险丝。如果存在故障，请联系 Nespresso 俱乐部。
没有咖啡和水。	<ul style="list-style-type: none">- 水箱是空的。给水箱加水。- 如有必要，请实施除垢操作；请参见除垢章节。
咖啡流出速度非常慢。	<ul style="list-style-type: none">- 咖啡流出速度取决于咖啡品种。- 如有必要，请实施除垢操作；请参见除垢章节。
没有咖啡流出，仅流出水（尽管已插入咖啡粉囊）。	<ul style="list-style-type: none">- 如果存在故障，请将机器送修或联系 Nespresso 俱乐部。
咖啡不够热。	<ul style="list-style-type: none">- 请预先加热咖啡杯。- 如有必要，请实施除垢操作；请参见除垢章节。
粉囊区域出现渗漏（水进入粉囊盒中）。	<ul style="list-style-type: none">- 请将粉囊正确放置。如果发生渗漏，请联系 Nespresso 俱乐部。
不规则闪烁。	<ul style="list-style-type: none">- 请将机器送修或联系 Nespresso 俱乐部。
所有按钮同时闪烁10秒钟，然后机器自动关闭。	<ul style="list-style-type: none">- 错误警报，机器需要维修。请将机器送修或联系 Nespresso 俱乐部。
所有3个按钮快速闪烁3次，然后机器返回至就绪模式。	<ul style="list-style-type: none">- 水箱是空的，给水箱加水。
除垢和清洁警报灯闪烁。	<ul style="list-style-type: none">- 机器处于菜单模式，按下牛奶按钮并保持3秒钟以退出菜单模式或等待30秒钟让机器自动退出菜单模式。
除垢警报灯闪烁橙色。	<ul style="list-style-type: none">- 机器根据饮品消耗量触发除垢警报，请对机器实施除垢操作。
除垢警报灯闪烁橙色且热奶泡指示灯稳定亮起。	<ul style="list-style-type: none">- 机器处于除垢模式下，按下牛奶按钮以开始除垢程序。
清洁警报灯闪烁橙色。	<ul style="list-style-type: none">- 拆开快速卡布奇诺系统并在洗碗机的上层格内清洁所有部件。如果没有洗碗机，请参见“手动清洗快速卡布奇诺系统”章节。
所有咖啡按钮和所有牛奶配方按钮交替闪烁。	<ul style="list-style-type: none">- 机器过热，请等待至机器自然冷却。- 排空后，机器将被锁定10分钟左右。
不能完全关闭手柄。	<ul style="list-style-type: none">- 清空粉囊盒。请确保粉囊盒内没有任何卡住的咖啡粉囊。- 使用冷藏的（大约4摄氏度）脱脂和半脱脂牛奶。- 每次制作牛奶后，请进行冲洗（请参见“手动清洗快速卡布奇诺系统”）。- 请对机器实施除垢操作（见第44页）。- 请勿使用冰冻牛奶。- 确保空气吸入部件干净。参见“手动清洗快速卡布奇诺系统”章节。
奶泡质量达不到标准。	<ul style="list-style-type: none">- 请确保牛奶壶已经移走。- 请确保按下牛奶按钮并保持3秒钟。- 请拆下除垢管道。
不能进入菜单模式。	<ul style="list-style-type: none">- 装填最少30ml牛奶。- 在装满水时，牛奶系统不工作。- 牛奶系统对植物牛奶（大米等）不起作用。
牛奶系统不能启动。	<ul style="list-style-type: none">- 装填最少30ml牛奶。- 在装满水时，牛奶系统不工作。- 牛奶系统对植物牛奶（大米等）不起作用。
无法拆卸奶盒。	<ul style="list-style-type: none">- 按压牛奶壶侧面按钮以拆卸奶盒。- 参见“快速卡布奇诺系统的组装/拆卸”。
关闭机器。	<ul style="list-style-type: none">- 按下浓缩咖啡和大杯咖啡按钮并保持2秒钟。
机器关闭时发出声响。	<ul style="list-style-type: none">- 该声响指示机器正在关闭。

如果您需要任何其他信息，在出现故障情况下或仅为寻求建议而需要任何其他信息，请联系Nespresso俱乐部。有关Nespresso俱乐部的联系方式，见机器随带的“欢迎加入Nespresso俱乐部”文件夹中或可访问nespresso.com查看。

保修

自购买之日起两年内，Nespresso对本产品因材料不良及制造缺陷而导致的故障提供免费保修服务。本保修期自购买之日开始生效，Nespresso要求您在要求保修时提供原始购买证明来确认本起始日期。在此期间，Nespresso将视故障情况和类型对产品进行免费修理或退换。更换的产品或修理的部件将只享有原本保修期未完的部分或六个月，以时间较长者为准。此有限的保修服务不适用于任何由于疏忽，意外，错误使用或其他超出Nespresso合理控制范围内的故障，包括但不限于：正常的磨损所造成的故障，疏忽或未能根据产品说明书操作机器，不当或不足的维护，结垢和除垢，连接到错误的电源，非授权的产品修改或维修，用于商业用途，火灾，雷电，洪水或其他外部原因所导致的故障。本保修只在产品的购买国及销售或服务相同型号和规格产品的Nespresso市场有效。在购买国以外的保修将根据该提供服务国家的相应的保修条例执行。如果维修Nespresso成本不在本保修承诺的范围之内，Nespresso会提示您支付相应的费用。本承诺由Nespresso全部责任。如果国家适用法律另有明确规定，本保修条例不排除/限制或修改法律规定的相关条例，并且是其补充。如果您认为您的产品有故障。请联系Nespresso来了解应送往何处进行维修。请登录我们的主页 www.nespresso.com 来获取详细的联系方式。

China RoHS

中华人民共和国发布了一项条例称为“电器电子产品有害物质限制使用管理办法”或通常所说的中国 RoHS。所有在中国市场生产和销售的产品都必须符合此项规例。
The People's Republic of China released a regulation called "Management Methods for the Restriction of the Use of Hazardous Substances in Electrical and Electronic Products" or commonly referred to as China RoHS. All products which are produced and sold for China market have to meet this regulation.

名称和产品中有害物质的含量 / Name and content of hazardous substances in products

组件名称 Component Name	有害物质 / Hazardous substance					
	铅 Lead (Pb)	汞 Mercury (Hg)	镉 Cadmium (Cd)	六价铬 Hexavalent chromium (Cr (VI))	多溴联苯 Polybrominated biphenyls (PBB)	多溴二苯醚 Polybrominated diphenyl ethers (PBDE)
塑料外壳和底盘 Plastic enclosure and chassis	O	O	O	O	O	O
印刷电路板组装 Printed Circuit Board Assembly	O	O	O	O	O	O
电机、阀门 Motors, valves	O	O	O	O	O	O
电缆和电线 Cable and wiring	O	O	O	O	O	O
金属零件 Metal parts	X	O	O	O	O	O

本表格依据SJ/T 11364的规定编制。 / This table is prepared in accordance with the provisions of SJ/T 11364.

O: 表示该有害物质在该部件所有均质材料中的含量均在GB/T26572规定的限量要求以下。

O: The content of such hazardous substance in all homogeneous materials of such component is below the limit required by GB/T 26572.

X: 表示该有害物质至少在该部件的某一均质材料中的含量超出GB/T26572规定的限量要求。

X: The content of such hazardous substance in a certain homogeneous material of such component is beyond the limit required by GB/T 26572.

GB/T 26572 旨在促进电子电气行业的可持续发展以及电子电气产品的资源节约,环境保护。由于产品的功能需要和生产技术的局限,部分部件仍含有限用物质,在产品废弃后需妥善处置以避免环境污染或者资源浪费。

GB/T 26572 is designed to promote the sustainable development of the electronic and electric industry, as well as the resource saving and environmental protection aspect of electronic and electric products. Due to the functional requirements of the product and the limitation of the production technology, some parts contain hazardous materials, which shall be correctly disposed in accordance with EFUP in order to avoid environmental pollution or waste of resources.

此产品的环保使用期限是:
The Environment Friendly Using
Period for this product is:





LATTISSIMA ONE

