

GC1900 series

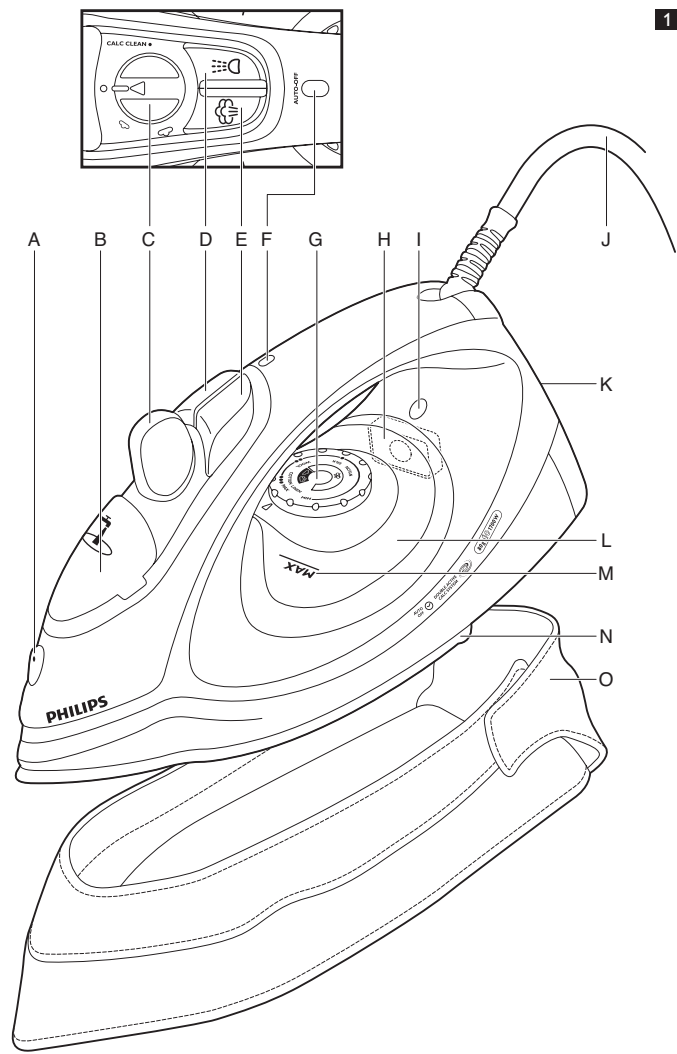

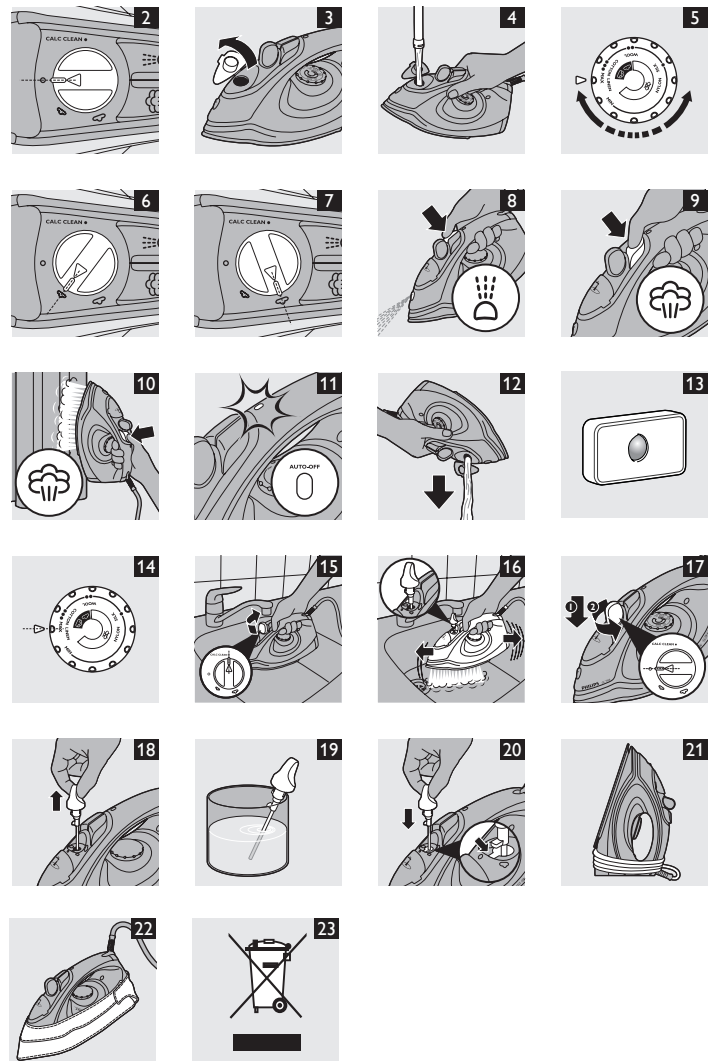

PHILIPS



Introduction

Congratulations on your purchase and welcome to Philips!
To fully benefit from the support that Philips offers, register your product at www.philips.com/welcome.

General description (Fig. 1)

- A Spray nozzle (all types except GC1903/GC1910)
- B Cap of filling opening
- C Steam control
 - O = no steam
 - small cloud = minimum steam
 - large cloud = maximum steam
 - • = Calc-clean position
- D Spray button  (all types except GC1903/GC1910)
- E Steam boost button  (all types except GC1903/GC1905/GC1910/GC1920)
- F Automatic shut-off light (GC1990/GC1991 only)
- G Temperature dial
- H Double-Active Calc System (all types except GC1903/GC1905/GC1910/GC1920)
- I Temperature light
- J Mains cord
- K Type plate
- L Water tank
- M MAX water level indication
- N Soleplate
- O Heat-resistant storage cover (GC1981/1991 only)

Important

Read this user manual carefully before you use the appliance and save it for future reference.

Danger

- Never immerse the iron in water.

Warning

- Check if the voltage indicated on the appliance corresponds to the local mains voltage before you connect the appliance.
- Do not use the appliance if the plug, the mains cord or the appliance itself shows visible damage, or if the appliance has been dropped or leaks.
- If the mains cord is damaged, you must have it replaced by Philips, a service centre authorised by Philips or similarly qualified persons in order to avoid a hazard.
- Never leave the appliance unattended when it is connected to the mains.
- This appliance is not intended for use by persons (including children) with reduced physical, sensory or mental capabilities, or lack of experience and knowledge, unless they have been given supervision or instruction concerning use of the appliance by a person responsible for their safety.
- Children should be supervised to ensure that they do not play with the appliance.
- Do not let the mains cord come into contact with the hot soleplate of the iron.

Caution

- Only connect the appliance to an earthed wall socket.
- Check the mains cord regularly for possible damage.
- The soleplate of the iron can become extremely hot and may cause burns if touched.
- When you have finished ironing, when you clean the appliance, when you fill or empty the water tank and also when you leave the iron even for a short while: set the steam control to position O, put the iron on its heel and remove the mains plug from the wall socket.
- Always place and use the iron on a stable, level and horizontal surface.
- Do not put perfume, vinegar, starch, descaling agents, ironing aids or other chemicals in the water tank.
- This appliance is intended for household use only.

Electromagnetic fields (EMF)

This Philips appliance complies with all standards regarding electromagnetic fields (EMF). If handled properly and according to the instructions in this user manual, the appliance is safe to use based on scientific evidence available today.

Before first use

- 1 Remove any sticker or protective foil from the soleplate.

- 2 Let the iron heat up to maximum temperature and pass the iron over a piece of damp cloth for several minutes to remove any residues from the soleplate.

Using the appliance

Filling the water tank

This iron is designed to be used with tap water.
If the tap water in your area is very hard, we advise you to mix it with an equal amount of distilled water. Do not use distilled water only.





Do not put perfume, vinegar, starch, descaling agents, ironing aids, chemically descaled water or other chemicals in the water tank.

- 1 Switch off the appliance and unplug it.
- 2 Set the steam control to position O (= no steam) (Fig. 2).
- 3 Open the cap of the filling opening (Fig. 3).
- 4 Tilt the iron and fill the water tank up to maximum level under the tap (Fig. 4).

Note: Do not fill the water tank beyond the MAX indication.

- 5 Close the cap of the filling opening ('click').

Selecting temperature and steam setting

Fabric type	Temperature setting	Steam setting	Steam boost (specific types only)	Spray (specific types only)
Linen	MAX	large cloud	Yes 	Yes 
Cotton	●●●	large cloud	Yes 	Yes 
Wool	●●	small cloud	No	Yes 
Silk	●	O	No	No
Synthetic fabrics (e.g. Acrylic, nylon, polyamide, polyester).	●	O	No	No

Check the laundry care label of the article to be ironed to determine the required ironing temperature.
If you do not know what kind or kinds of fabric an article is made of, determine the right ironing temperature by ironing a part that is not visible when you wear or use the article.
Silk, woollen and synthetic materials: iron the reverse side of the fabric to prevent shiny patches. Avoid using the spray function to prevent stains.

- 1 To set the appropriate ironing temperature, turn the temperature dial to the appropriate position (see the table above) (Fig. 5).
- 2 Put the iron on its heel.
- 3 Put the mains plug in an earthed wall socket.
 - ▶ The temperature light goes on.

Do not set the steam control to a steam setting if you have set a low ironing temperature (below ●●/WOOL setting) or when the iron is still heating up (as long as the temperature light is on). Otherwise water will leak from the iron.

- 4 When the temperature light goes out, wait a while before you start ironing.
 - ▶ During ironing, the temperature light goes on from time to time. This indicates that the iron is heating up to the set temperature.
- 5 Set the appropriate steam setting. Make sure that the steam setting you select is suitable for the set ironing temperature:
 - O for no steam (for all temperature settings). (Fig. 2)
 - small cloud for minimum steam (temperature settings ●● and ●●●. (Fig. 6)
 - large cloud for maximum steam (temperature settings ●●● to MAX. (Fig. 7)

Features

Spray function (specific types only)

You can use the spray function at any temperature to moisten the article to be ironed. This helps remove stubborn creases.

- 1 Make sure that there is enough water in the water tank.

- Press the spray button several times to moisten the article to be ironed (Fig. 8).

Steam boost function (specific types only)

A powerful boost of steam helps to remove very stubborn creases. The steam boost function only works at temperature settings between ●●● and MAX.

- Press and release the steam boost button (Fig. 9).

Vertical shot of steam (specific types only)

You can also use the steam boost function when you hold the iron in vertical position. This is useful for removing creases from hanging clothes, curtains etc.

- Hold the iron in vertical position and press and release the steam boost button (Fig. 10).

Never direct the steam at people.

Automatic shut-off function (specific types only)

The automatic shut-off function automatically switches off the iron if it has not been moved for a while.

- The automatic shut-off light flashes to indicate that the iron has been switched off by the automatic shut-off function (Fig. 11).

To let the iron heat up again:

- Pick up the iron or move it slightly.
 - The automatic shut-off light stops flashing.
 - If the temperature of the soleplate has dropped below the set ironing temperature, the temperature light goes on.

- If the temperature light goes on after you have moved the iron, wait for it to go out before you start ironing.

Note: If the temperature light does not go on after you move the iron, the soleplate still has the right temperature and the iron is ready for use.

Cleaning and maintenance

Cleaning

- Set the steam control to position O, remove the plug from the wall socket and let the iron cool down.
- Pour any remaining water out of the water tank.
- Wipe flakes and any other deposits off the soleplate with a damp cloth and a non-abrasive (liquid) cleaning agent.

To keep the soleplate smooth, avoid hard contact with metal objects. Never use a scouring pad, vinegar or other chemicals to clean the soleplate.

- Clean the upper part of the iron with a damp cloth.
- Regularly rinse the water tank with water. Empty the water tank after you have rinsed it (Fig. 12).

Double-Active Calc System (specific types only)

Note: See chapter 'General description' for the type numbers that are equipped with the Double-Active Calc System.

The Double-Active Calc System consists of an Anti-Calc tablet inside the water tank combined with the Calc-Clean function.

- The Anti-Calc tablet prevents scale from clogging the steam vents. The tablet is constantly active and does not need to be replaced (Fig. 13).
- The Calc-Clean function removes scale particles from the iron.

Calc-Clean function

Use the Calc-Clean function once every two weeks. If the water in your area is very hard (i.e. when flakes come out of the soleplate during ironing), use the Calc-Clean function more frequently.

- Make sure the appliance is unplugged.
- Set the steam control to position O.
- Fill the water tank to the maximum level.

Do not pour vinegar or other descaling agents into the water tank.

- Set the temperature dial to MAX (Fig. 14).
- Put the mains plug in an earthed wall socket.
- Unplug the iron when the temperature light goes out.
- Hold the iron over the sink and turn the steam control to the Calc-Clean position *. (Fig. 15)

- Pull the steam control slightly upwards and gently shake the iron until all water in the tank has been used up (Fig. 16).

- Steam and boiling water come out of the soleplate. Scale (if any) is flushed out.

- After you have used the Calc-Clean function, press down the steam control while you turn it to position O. (Fig. 17)

Note: Repeat the Calc-Clean process if the water that comes out of the iron still contains scale particles.

After the Calc-Clean process

- Put the plug in the wall socket and let the iron heat up to let the soleplate dry.
- Unplug the iron when the temperature light goes out.
- Move the iron gently over a piece of used cloth to remove any water stains that may have formed on the soleplate.
- Let the iron cool down before you store it.

Cleaning the steam control needle

- Pull the steam control out of the appliance. (Fig. 18)
- Use vinegar to remove scale, if any, from the needle (Fig. 19).

Do not bend or damage the steam control needle.

- Reinsert the steam control. Place the point of the needle exactly in the centre of the hole and fit the small projection on the side of the needle into the slot (Fig. 20).

- Set the steam control to position O.

Storage

- Set the steam control to position O and remove the plug from the wall socket.
- Wind the mains cord round the cord storage facility (Fig. 21).
- Specific types only: put the iron in the heat-resistant storage cover and fasten the cover with the Velcro strips (Fig. 22).

Note: If you use the heat-resistant soleplate cover, you do not have to let the iron cool down first. If you want to store the iron without the soleplate cover, let it cool down first.

Environment

- Do not throw away the appliance with the normal household waste at the end of its life, but hand it in at an official collection point for recycling. By doing this, you help to preserve the environment (Fig. 23).

Guarantee and service

If you need service or information or if you have a problem, please visit the Philips website at www.philips.com or contact the Philips Consumer Care Centre in your country (you find its phone number in the worldwide guarantee leaflet). If there is no Consumer Care Centre in your country, go to your local Philips dealer.

Troubleshooting

This chapter summarises the most common problems you could encounter with the appliance. If you are unable to solve the problem with the information below, contact the Consumer Care Centre in your country.

Problem	Possible cause	Solution
The iron is plugged in, but the soleplate is cold.	There is a connection problem.	Check the mains cord, the plug and the wall socket.
	The temperature dial is set to MIN.	Set the temperature dial to the required position.
The iron does not produce any steam.	There is not enough water in the water tank.	Fill the water tank (see chapter 'Using the appliance', section 'Filling the water tank').
	The steam control is set to position O.	Set the steam control to the small cloud or large cloud (see chapter 'Using the appliance, section 'Selecting temperature and steam setting').

Problem	Possible cause	Solution
The steam boost function does not work properly (specific types only).	You have used the steam boost function too often within a very short period.	Put the iron on its heel or continue ironing in horizontal position and wait a while before you use the steam boost function again.
	The iron is not hot enough.	Set an ironing temperature at which the steam boost function can be used (●●● to MAX). Put the iron on its heel and wait until the temperature light goes out before you use the steam boost function.
Flakes and impurities come out of the soleplate during ironing.	Hard water forms flakes inside the soleplate.	Use the Calc-Clean function one or more times (see chapter 'Cleaning and maintenance', section 'Calc-Clean function').
The light on the handle flashes (specific types only).	The automatic shut-off function has been activated (see chapter 'Features', section 'Automatic shut-off').	Pick up the iron or move it slightly to deactivate the automatic shut-off function. The automatic shut-off light goes out.
Water droplets drip on the fabric during ironing.	You have not closed the cap of the filling opening properly.	Press the cap until you hear a click.
	The set temperature is too low for steam ironing.	Set an ironing temperature that is suitable for steam ironing (●● to MAX). Put the iron on its heel and wait until the temperature light goes out before you start ironing.
	You have put an additive in the water tank.	Rinse the water tank and do not put any additive in the water tank.
	Specific types only: you have used the steam boost function at a setting below ●●●.	Set the temperature dial to a setting between ●●● and MAX.
	Specific types only: you have used the steam boost function too often within a short period.	Put the iron on its heel or continue ironing in horizontal position and wait a while before you use the steam boost function again.
Water drips from the soleplate after the iron has cooled down or has been stored.	You have put the iron in horizontal position while there was still water in the water tank.	Empty the water tank and set the steam control to position O after use. Store the iron on its heel.
Water spots appear on the garment during ironing.	These wet spots may be caused by steam that has condensed onto the ironing board.	Iron wet spots without steam from time to time to dry them.
	If the underside of the ironing board is wet, wipe it dry with a piece of dry cloth.	To prevent steam from condensing onto the ironing board, use an ironing board with a wire mesh top.

BAHASA MELAYU

Pengenalan

Tahniah atas pembelian anda, dan selamat datang ke Philips! Untuk mendapat manfaat sepenuhnya daripada sokongan yang ditawarkan oleh Philips, daftarkan produk anda di www.philips.com/welcome.

Perihalan umum (Gamb. 1)

- A Muncung sembur (semua jenis kecuali GC1903/GC1910)
- B Tukup bukaan isian
- C Kawalan stim
 - O = tiada stim
 - awan kecil = stim minimum
 - awan besar = stim maksimum
 - • = Kedudukan Pembersihan Kerak
- D Butang sembur ☼ (semua jenis kecuali GC1903/GC1910)
- E Butang pancutan stim ☼ (semua jenis kecuali GC1903/GC1905/GC1910/GC1920)
- F Lampu pematian automatik (GC1990/GC1991 sahaja)
- G Tombol suhu
- H Sistem Kerak Dwiaktif (semua jenis kecuali GC1903/GC1905/GC1910/GC1920)
- I Lampu suhu
- J Kord sesalur kuasa
- K Plat jenis
- L Tangki air
- M Penunjuk paras air MAX
- N Plat tapak
- O Penutup penyimpanan tahan panas (GC1981/1991 sahaja)

Penting

Baca manual pengguna ini dengan teliti sebelum anda menggunakan perkakas dan simpannya untuk rujukan masa depan.

Bahaya

- Jangan sekali-kali tenggelamkan seterika di dalam air.

Amaran:

- Periksa sama ada voltan yang ditunjukkan pada perkakas sepadan dengan voltan sesalur kuasa setempat sebelum anda menyambungkan perkakas.
- Jangan gunakan perkakas jika plag, kord sesalur kuasa atau perkakas itu sendiri menunjukkan kerosakan yang nyata, atau jika perkakas telah terjatuh atau bocor.
- Jika kord sesalur rosak, ia mesti digantikan oleh Philips, pusat servis yang dibenarkan oleh Philips atau pihak yang telah diluluskan bagi mengelakkan bahaya.
- Jangan biarkan perkakas tanpa dijaga apabila ia bersambung dengan sesalur kuasa.
- Perkakas ini tidak dimaksudkan untuk digunakan oleh orang (termasuk kanak-kanak) yang kurang upaya dari segi fizikal, deria atau mental, atau kurang berpengalaman dan pengetahuan, kecuali mereka diawasi atau diberi arahan berkenaan penggunaan perkakas ini oleh orang yang bertanggungjawab atas keselamatan mereka.
- Kanak-kanak hendaklah diselia untuk memastikan mereka tidak bermain dengan perkakas ini.
- Jangan biarkan tali aliran elektrik utama bersentuh dengan tapak plat seterika yang panas.

Awas

- Sambungkan perkakas hanya ke soket dinding yang terbumi.
- Periksa tali aliran elektrik utama secara tetap untuk mencari sebarang kerosakan.
- Bahagian plat tapak seterika boleh menjadi amat panas dan mungkin menyebabkan kelecuman jika tersentuh.
- Apabila anda selesai menyeterika, apabila anda membersihkan perkakas, apabila anda mengisi atau mengosongkan tangki air dan juga apabila anda meninggalkan seterika tanpa dijaga biarpun sebentar: tetapkan kawalan stim pada kedudukan O, berdirikan seterika pada tumitnya dan cabutkan palam sesalur dari soket dinding.
- Sentiasa letak dan gunakan seterika pada permukaan yang stabil, rata dan mendatar.
- Jangan masukkan minyak wangi, cuka, kanji, agen penanggal kerak, bahan bantu penyeterikaan atau bahan kimia lain ke dalam tangki air.
- Perkakas ini dimaksudkan untuk penggunaan rumah tangga sahaja.

Medan Elektro Magnet (EMF)

Perkakas Philips ini mematuhi semua piawai yang berhubung dengan medan elektromagnet (EMF). Jika dikendalikan dengan betul dan mematuhi arahan dalam manual pengguna ini, perkakas selamat untuk digunakan menurut bukti saintifik yang boleh didapati pada masa ini.

Sebelum penggunaan pertama

- 1 Tanggalkan apa-apa pelekat atau kerajang pelindung dari plat tapak.
- 2 Biarkan seterika memanaskan sehingga suhu maksimum dan lalukan seterika di atas kain yang lembap selama beberapa minit untuk menanggalkan apa-apa sisa dari plat tapak.

Menggunakan perkakas

Mengisi tangki air.

Seterika ini direka bentuk untuk digunakan dengan air paip. Jika air paip di kawasan anda amat liat, kami menasihatkan supaya anda mencampurkannya dengan jumlah air suling yang sama banyak. Jangan gunakan air suling semata-mata.

Jangan masukkan minyak wangi, cuka, kanji, agen penanggal kerak, bahan bantuan penyeterikaan atau bahan kimia lain ke dalam tangki air.

- 1 Matikan perkakas dan cabut plagnya.
- 2 Tetapkan kawalan stim pada kedudukan O (=tanpa stim) (Gamb. 2).
- 3 Bukakan tutup bukaan isian (Gamb. 3).
- 4 Condongkan seterika dan isikan tangki air sehingga paras maksimum di bawah paip (Gamb. 4).

Nota: Jangan isikan tangki air melepasi tanda MAKSIMUM.

- 5 Tutup tutup bukaan isian ('klik').

Memilih tetapan suhu dan stim

Jenis fabrik	Tetapan suhu	Tetapan stim	Pancutan stim (jenis khusus sahaja)	Butang sembur (jenis tertentu sahaja)
Linen	MAX	awan besar	Ya ☞	Ya ☞
Kain kapas	●●●	awan besar	Ya ☞	Ya ☞
Wul	●●	awan kecil	Tidak	Ya ☞
Sutera	●	○	Tidak	Tidak
Fabrik sintetik (cth. Akrilik, nilon, poliamida, poliester).	●	○	Tidak	Tidak

Periksa label penjagaan pakaian pada pakaian yang hendak diseterika untuk menentukan suhu penyeterikaan yang dikehendaki.

Jika anda tidak tahu jenis kain sesuatu pakaian itu diperbuat, tentukan suhu penyeterikaan yang betul dengan menyeterika bahagian pakaian yang tidak kelihatan apabila anda memakainya.

Kain sutera, bulu dan sintetik: seterikakan bahagian dalam fabrik untuk mengelakkan tempok berkilau. Elakkan penggunaan fungsi sembur untuk mencegah tanda.

- 1 Untuk menetapkan suhu penyeterikaan yang sesuai, putar tombol suhu kepada kedudukan yang sesuai (lihat jadual di atas) (Gamb. 5).
- 2 Letak seterika pada tumitnya.
- 3 Pasang palam wayar di soket dinding yang dibumikan.
 - ▶ Lampu suhu menyala.

Jangan tetapkan kawalan stim kepada tetapan stim jika anda menetapkan suhu penyeterikaan rendah (di bawah ●●/ tetapan WOOL) atau ketika seterika masih sedang memanaskan (selagi lampu suhu masih hidup). Jika tidak, air akan keluar daripada seterika.

- 4 Apabila lampu suhu padam, tunggu sebentar sebelum anda mula menyeterika.
 - ▶ Semasa menyeterika, lampu suhu menyala dari semasa ke semasa. Ini menandakan bahawa seterika sedang dipanaskan ke suhu yang ditetapkan.
- 5 Pilih tetapan stim yang sesuai. Pastikan tetapan stim yang anda pilih sesuai dengan suhu seterika yang telah ditetapkan:
 - ○ bagi tiada stim (bagi semua tetapan suhu). (Gamb. 2)
 - awan kecil untuk stim minimum (tetapan suhu ●● dan ●●●). (Gamb. 6)
 - awan besar bagi stim maksimum (tetapan suhu ●●● hingga MAX). (Gamb. 7)

Ciri

Fungsi sembur (jenis khusus sahaja)

Anda boleh menggunakan fungsi sembur pada sebarang suhu untuk melembapkan kain yang hendak digosok. Ini membantu menghilangkan kedutan yang degil.

- 1 Pastikan air di dalam tangki air mencukupi.
- 2 Tekan butang sembur beberapa kali untuk melembapkan kain yang hendak digosok (Gamb. 8).

Fungsi pancutan stim (jenis tertentu sahaja)

Pancutan stim yang kuat menolong melicinkan kedut yang sangat degil. Fungsi pancutan stim hanya berfungsi pada tetapan suhu antara ●●● dan MAX.

- 1 Tekan dan lepaskan butang pancutan stim (Gamb. 9).

Pancutan stim menegak (jenis tertentu sahaja)

Anda juga boleh menggunakan fungsi pancutan stim apabila anda memegang seterika dalam kedudukan menegak. Ini berguna untuk melicinkan kedutan pada pakaian yang tergantung, langsir, dsb.

- 1 Pegang seterika pada kedudukan menegak dan tekan dan lepaskan butang pancutan stim (Gamb. 10).

Jangan halakan stim kepada orang.

Fungsi pematian automatik (jenis tertentu sahaja)

Fungsi pematian automatik mematikan seterika secara automatik jika ia tidak digerakkan buat beberapa waktu.

- ▶ Lampu pematian automatik menyala untuk menandakan seterika telah dimatikan oleh fungsi pematian automatik (Gamb. 11).

Untuk membolehkan seterika memanaskan semula:

- 1 Angkat seterika atau gerakannya sedikit.
 - ▶ Lampu pematian automatik berhenti berkelip.
 - ▶ Jika suhu tapak plat telah turun ke bawah suhu penyeterikaan yang ditetapkan, lampu suhu menyala.
- 2 Jika lampu pandu kuning jingga menyala selepas anda menggerakkan seterika, tunggu sehingga ia padam sebelum mula menyeterika.

Nota: Jika lampu pandu kuning jingga tidak menyala selepas anda menggerakkan seterika, plat tapak masih berada pada suhu yang betul dan seterika sedia untuk digunakan.

Pembersihan dan penyelenggaraan

Pembersihan

- 1 Setkan kawalan stim pada kedudukan O, tanggalkan plag dari soket dinding dan biarkan seterika menyejuk.
- 2 Tuang keluar baki air yang tinggal daripada tangki air.
- 3 Kesatkan emping dan apa-apa sisa lain pada plat tapak dengan kain yang lembap dan agen pembersih (cecair) yang tidak melelas.

Agar plat tapak sentiasa licin, elakkan sentuhan kuat dengan objek logam. Jangan sekali-kali gunakan pad penyental, cuka atau bahan kimia yang lain untuk membersihkan plat tapak.

- 4 Membersihkan bahagian atas alat seterika dengan kain yang lembap.
- 5 Sentiasa basuh tangki air dengan air. Kosongkan tangki air selepas anda telah membasuhnya (Gamb. 12).

Sistem Kerak Dwi-Aktif (jenis khusus sahaja)

Nota: Lihat bab 'Perihal umum' untuk nombor jenis yang dilengkapi dengan Sistem Kerak Dwiaktif.

Sistem Kerak Dwi-Aktif terdiri daripada tablet Anti Kerak di dalam tangki air digabungkan dengan fungsi Pembersihan Kerak.

- Tablet antikerak mencegah kerak menyumbat liang stim. Tablet ini sentiasa aktif dan tidak perlu digantikan (Gamb. 13).
- Fungsi Pembersihan Kerak menghilangkan partikel kerak dari seterika.

Fungsi Pembersihan Kerak

Gunakan fungsi Pembersihan Kerak sekali setiap dua minggu. Jika air di kawasan anda terlalu keras (iaitu serpihan keluar dari plat dasar semasa menyeterika), anda harus menggunakan fungsi Pembersihan Kerak dengan lebih kerap.

- 1 Pastikan palam perkakas ditanggalkan.
- 2 Tetapkan kawalan stim ke kedudukan O.
- 3 Isikan tangki air sampai paras maksimum.

Jangan tuang cuka atau agen penanggal kerak yang lain ke dalam tangki air.

- 4 Tetapkan suhu tombol pada MAX (Gamb. 14).
- 5 Pasang palam wayar di soket dinding yang dibumikan.
- 6 Cabut plag seterika apabila lampu suhu padam.
- 7 Pegang seterika di atas sink dan putar kawalan stim kepada kedudukan Pembersihan Kerak * (Gamb. 15)

- Tarik kawalan stim sedikit ke atas atas dan goncangkan seterika dengan perlahan sehingga semua air di dalam tangki habis digunakan (Gamb. 16).
- Stim dan air yang mendidih akan keluar daripada tapak plat. Kerak (jika ada) akan dikumbah keluar.
- Selepas anda menggunakan fungsi Pembersihan Kerak, tekan kawalan stim ke bawah sambil anda memutarinya pada kedudukan O. (Gamb. 17)

Nota: Ulang proses Pembersihan Kerak jika air yang keluar daripada seterika masih mengandungi partikel kerak.

Selepas proses Pembersihan Kerak

- Masukkan plag kembali ke dalam soket dinding dan biarkan seterika memanas supaya plat tapak menjadi kering.
- Cabut plag seterika apabila lampu suhu padam.
- Gerakkan seterika perlahan-lahan di atas sehelai kain terpakai untuk mengeluarkan apa-apa kesan air yang mungkin terbentuk pada plat tapaknya.
- Biarkan seterika sehingga sejuk sebelum anda menyimpannya.

Membersihkan jarum kawalan stim

- Tarik keluar kawalan stim dari perkakas. (Gamb. 18)
- Gunakan cuka untuk menanggalkan kerak, jika ada, dari jarum (Gamb. 19).

Jangan bengkokkan atau rosakkan jarum kawalan stim.

- Masukkan semula kawalan stim. Letakkan mata jarum betul-betul di tengah lubang dan muatkan unjuran kecil pada sisi jarum ke dalam slot (Gamb. 20).
- Tetapkan kawalan stim ke kedudukan O.

Penyimpanan

- Tetapkan kawalan stim kepada kedudukan O dan cabut plag daripada soket dinding.
- Lilitkan kord sesalur di sekeliling bahagian penyimpanan kord (Gamb. 21).
- Jenis tertentu sahaja: letakkan seterika di atas penutup pelindung tahan panas dan lekatkan penutup menggunakan jalur Velcro (Gamb. 22).

Nota: Jika anda menggunakan penutup plat tapak tahan panas, anda tidak perlu membiarkan seterika menyejuk dahulu. Jika anda hendak menyimpan seterika tanpa penutup plat tapak, biarkan ia sejuk dahulu.

Alam sekitar

- Jangan buang perkakas bersama sampah rumah pada akhir hayatnya, tetapi bawanya ke pusat pungutan rasmi untuk dikitar semula. Dengan berbuat sedemikian anda membantu memelihara alam sekitar (Gamb. 23).

Jaminan dan servis

Jika anda memerlukan perkhidmatan atau maklumat atau jika anda mengalami masalah, sila lawati tapak web Philips di www.philips.com atau hubungi Pusat Layanan pelanggan Philips di negara anda (anda boleh mendapatkan nombor telefonnya di dalam risalah jaminan sedunia). Jika tiada Pusat Layanan Pelanggan di negara anda, hubungi wakil pengedar Philips tempatan.

Menyelesaikan masalah

Bab ini meringkaskan masalah yang paling kerap berlaku yang mungkin anda hadapi dengan perkakas ini. Jika anda tidak dapat menyelesaikannya dengan maklumat di bawah, sila hubungi Pusat Layanan Pelanggan di negara anda.

Masalah	Kemungkinan punca	Penyelesaian
Plag seterika dipasang tetapi plat tapak dingin.	Terdapat masalah sambungan.	Periksa kord sesalur kuasa, palam dan soket dinding.
Seterika tidak menghasilkan stim.	Air di dalam tangki air tidak mencukupi.	Isi tangki air (lihat bab 'Menggunakan perkakas', bahagian 'Mengisi tangki air').
	Tombol suhu ditetapkan pada MIN.	Tetapkan tombol suhu di kedudukan yang dikehendaki.

Masalah	Kemungkinan punca	Penyelesaian
	Kawalan stim ditetapkan pada kedudukan O.	Setkan kawalan stim kepada awan kecil atau awan besar (lihat bab 'Menggunakan perkakas, bahagian 'Memilih tetapan suhu dan stim').
Fungsi pancutan stim tidak berfungsi dengan betul (jenis tertentu sahaja).	Anda telah menggunakan fungsi pancutan stim terlalu kerap dalam tempoh masa yang terlalu pendek.	Letak seterika pada tumitnya atau teruskan menyeterika dalam kedudukan mendarat dan tunggu beberapa lama sebelum menggunakan semula fungsi pancutan stim.
	Panasnya alat seterika kurang.	Tetapkan suhu penyeterikaan di mana fungsi pancutan stim boleh digunakan (●●● hingga MAX). Letakkan seterika pada tumitnya dan tunggu sehingga lampu suhu telah padam sebelum anda menggunakan fungsi pancutan stim.
Emping dan kotoran keluar dari plat tapak semasa menyeterika.	Air liat membentuk emping di dalam plat tapak.	Gunakan fungsi Calc-Clean sekali atau lebih banyak kali (lihat bab 'Pembersihan dan penyelenggaraan', bahagian 'fungsi Calc-Clean').
Lampu pada pemegang berkelip (jenis tertentu sahaja).	Fungsi pematian kuasa automatik diaktifkan (lihat 'Ciri', bahagian 'Pematian kuasa automatik').	Angkat seterika atau gerakkannya sedikit untuk menyahaktifkan fungsi pematian automatik. Lampu pematian automatik akan padam.
Titisan air menitik pada fabrik semasa menyeterika.	Anda tidak menutup tutup bukaan isian dengan betul.	Tekan tutup sehingga anda mendengar bunyi klik.
	Suhu seterika yang dipilih terlalu rendah untuk penyeterikaan stim.	Tetapkan suhu penyeterikaan yang sesuai untuk penyeterikaan stim (●● hingga MAX). Dirikan seterika pada tumitnya dan tunggu sehingga lampu suhu padam sebelum anda mula menyeterika.
	Anda telah memasukkan bahan penambah dalam tangki air.	Bilaskan tangki air dan jangan masukkan apa-apa bahan tambah ke dalam tangki air.
	Anda telah menggunakan fungsi pancutan stim pada tetapan di bawah ●●●.	Tetapkan tombol suhu pada tetapan antara ●●● dan MAX.
	Anda telah menggunakan fungsi pancutan stim terlalu kerap dalam tempoh masa yang pendek.	Letak seterika pada tumitnya atau teruskan menyeterika dalam kedudukan mendarat dan tunggu beberapa lama sebelum menggunakan semula fungsi pancutan stim.
Air menitis dari plat tapak setelah seterika sejuk atau setelah disimpan.	Anda perlu meletakkan seterika pada kedudukan mendarat semasa masih ada air di dalam tangki air.	Kosongkan tangki air dan tetapkan kawalan stim pada kedudukan O selepas digunakan. Simpan seterika dalam keadaan berdiri di atas tumitnya.
Bintik basah kelihatan pada kain semasa menyeterika.	Bintik basah ini mungkin disebabkan oleh stim yang telah memeluwap pada papan seterika.	Seterika bintik-bintik basah tanpa stim dari masa ke masa untuk mengeringkannya.

Masalah	Kemungkinan punca	Penyelesaian
	Jika bahagian bawah papan seterika basah, lap sehingga kering dengan menggunakan sehelai kain kering.	Untuk mengelakkan stim daripada memeluwap pada papan seterika, gunakan papan seterika yang mempunyai bahagian atas jaringan dawai.

繁體中文

簡介

恭喜您購買本產品並歡迎加入飛利浦！請於 www.philips.com/welcome 註冊您的產品，以善用飛利浦提供的支援。

一般說明 (圖 1)

- A 噴嘴 (除 GC1903/GC1910 外的所有機型)
- B 注水口蓋子
- C 蒸汽控制鈕
 - ○ = 無蒸汽
 - 小雲朵 = 最小蒸汽
 - 大雲朵 = 最大蒸汽
 - • = 除鈣位置
- D 噴水按鈕 ☹ (除 GC1903/GC1910 外的所有機型)
- E 強力噴射蒸汽按鈕 ☹ (除 GC1903/GC1905/GC1910/GC1920 外的所有機型)
- F 自動斷電指示燈 (限 GC1990/GC1991)
- G 溫度控制設定
- H 雙效抗鈣除垢系統 (除 GC1903/GC1905/GC1910/GC1920 外的所有機型)
- I 溫度指示燈
- J 電源線
- K 機型標籤
- L 水箱
- M MAX 水位刻度
- N 底盤
- O 耐熱護板 (限 GC1981/1991)

重要事項

在使用本產品前，請先仔細閱讀本使用手冊，並保留說明以供日後參考。

危險

- 請勿將熨斗浸泡在水中。

警示

- 在您連接電源之前，請檢查本地的電源電壓是否與產品所標示的電壓相符。
- 插頭、電源線或產品本身受損時，或是產品曾摔落或漏電時，請勿使用。
- 如果電線損壞，則必須交由飛利浦、飛利浦授權之服務中心，或是具備相同資格的技師更換，以免發生危險。
- 當本產品連接到電源時，必須有人看顧。
- 基於安全考慮，在缺乏監督及適當指示之下，本產品不適用於孩童及任何身體、知覺、或心理功能障礙者，或缺乏使用經驗及知識者。
- 請勿讓孩童使用本產品或當成玩具。
- 請勿讓電源線靠近接觸熨斗的熱底盤。

警告

- 只將產品連接到有接地的牆壁插座。
- 定期檢查電線看看是否受損。
- 熨斗的底盤可能會變得很燙，如果碰到可能會燙傷。
- 每當您熨燙完畢、清理熨斗、倒乾水箱的水或加水，或即使短暫離開熨斗時，請將蒸汽控制鈕設定到 ○ 的位置，將熨斗直立在其跟部上，並且將電源插頭從插座拔出。
- 請將熨斗放置在平穩的水平面上使用。
- 請勿將香水、醋、澱粉、除水垢劑、熨燙添加劑或其他化學物質加入水箱中。
- 本產品僅供家用。

電磁波 (EMF)

本飛利浦產品符合電磁波 (Electromagnetic fields · EMF) 所有相關標準。只要使用方式正確並依照本使用手冊之說明進行操作，根據現有的科學研究資料，使用本產品並無安全顧慮。

第一次使用前

- 1 請撕下熨斗底盤上的任何貼紙或保護膜。
- 2 將熨斗加熱到最高溫度，並在一塊溼布上來回熨燙幾分鐘，以除去底盤上任何的殘留物。

使用此產品

加水至水箱內

本熨斗設計為適用自來水。如果在您居住地區的自來水質硬度很高，我們建議您用等量的蒸餾水調合。請勿僅使用蒸餾水。

請勿將香水、醋、澱粉、除水垢劑、熨燙添加劑、化學除垢的水，或其他化學物質加入水箱中。

- 1 關閉產品電源，並拔除插頭。
- 2 將蒸汽控制鈕設定到 ○ 的位置 (= 無蒸汽)。(圖 2)
- 3 將注水口的蓋子打開。(圖 3)
- 4 將熨斗向後傾斜，在水龍頭下將水注入水箱至最高刻度。(圖 4)
注意：切勿注入超過「MAX」的水位指示。
- 5 蓋上加水蓋 (可聽見喀噠聲)。

選取溫度和蒸汽設定

布料種類	溫度設定	蒸汽設定	強力噴射蒸汽 (限特定機型)	噴水功能 (限特定機型)
亞麻布	MAX 最大	大雲朵	是 ☹	是 ☹
棉	●●●	大雲朵	是 ☹	是 ☹
毛料	●●	小雲朵	否	是 ☹
絲	●	○	否	否
合成纖維 (例如 壓克力纖維、尼龍、聚醯胺、聚醯纖維)	●	○	否	否

若要確定適當的熨燙溫度，請檢查衣物的洗濯指示標籤。如果您不知道衣料是由哪一種纖維製成，請先在該衣料不起眼的部份試燙，以判斷適當的熨燙溫度。
絲質、毛料和合成纖維：熨燙該布料的背面以防止衣料發亮。避免使用噴水功能防止產生印漬。

- 1 如要設定適合的熨燙溫度，請將溫度控制設定調到適當的位置 (請參閱上方的表格)。(圖 5)
- 2 將熨斗直立。
- 3 將電源線插頭插入接地插座中。
▶ 加熱指示燈會亮起。

如果您已設定低溫熨燙 (小於 ●●/ 毛料設定) 或熨斗仍在加熱中 (溫度指示燈為開啟時)，請勿將蒸汽控制鈕調到蒸汽設定，否則水會從熨斗漏出。

- 4 當溫度指示燈熄滅時，請先稍待一會兒再開始熨燙。
▶ 在熨燙過程中，溫度指示燈會經常亮起，這表示熨斗正在加熱到設定的溫度。
- 5 設定適當的蒸汽設定，並確定您選擇的蒸汽設定適合設定熨燙的溫度：
 - ○ 表示無蒸汽 (適用於所有溫度設定)。(圖 2)
 - 小雲朵表示最小蒸汽 (溫度設定 ●● 和 ●●●)。(圖 6)
 - 大雲朵表示最大蒸汽 (溫度設定從 ●●● 到 MAX)。(圖 7)

功能

噴水功能 (限特定機型)

您可以在任何溫度下使用噴水功能，以潤溼衣服。這有助於消除頑強的皺摺。

- 1 確認在水箱中有足夠的水。
- 2 按噴水按鈕數下，以潤溼衣服。(圖 8)

強力噴射蒸汽功能 (限特定機型)

強力噴射蒸汽有助於熨平頑固的繃褶。強力蒸汽功能僅可在 ●●● 到 MAX 之間的溫度設定下使用。

- 1 按下並放開強力噴射蒸汽按鈕。(圖 9)

強力噴射蒸汽 (限特定機型)

當您垂直握住熨斗時，也可以使用強力噴射蒸汽功能，這對熨平吊掛衣服、窗簾之類的繃褶很有用。

- 1 垂直握住熨斗，按下並放開強力噴射蒸汽按鈕。(圖 10)

切勿直接對著人噴射蒸氣。

自動斷電功能 (限特定機型)

如果熨斗已有一段時間未被移動，自動斷電功能會自動關閉熨斗電源。

▶ 自動斷電指示燈閃爍時，表示自動斷電功能已經關閉熨斗電源。(圖 11)

若要讓熨斗再次加熱：

- 1 拿起熨斗或稍微移動。
 - ▶ 自動斷電指示燈停止閃爍
 - ▶ 如果底盤溫度已經低於設定的熨燙溫度，則溫度指示燈會亮起。
- 2 - 如果琥珀色指示燈在移動熨斗後亮起，請等指示燈熄滅後再開始熨燙。

注意：- 如果琥珀色指示燈在移動熨斗後並未亮起，表示底盤仍保持在適當的溫度，熨斗可開始熨燙。

清潔與維護

清潔

- 1 設定蒸汽控制鈕到 O 的位置。將電源插頭從插座上拔除並讓熨斗冷卻。
- 2 將水箱中剩餘的水倒空。
- 3 以乾的抹布和非研磨性 (液態) 清潔劑，擦掉底盤上的薄片及其他的沈積物。

為保持底盤滑順，請避免底盤與金屬物品直接碰觸。禁止使用鋼絲絨、醋或其他的化學物質清潔底盤。

- 4 請用溼布清潔熨斗上面的部份。
- 5 定期以清水沖洗水箱，沖洗後請將水箱內的水倒光。(圖 12)

雙效抗鈣除垢系統 (限特定機型)

注意：如需配備雙效抗鈣除垢系統的型號，請參閱「一般說明」單元。

雙效抗鈣除垢系統是由水箱內部的抗鈣化錠與除鈣清洗功能結合組成。

- 除鈣錠能預防蒸汽孔沈積水垢。此除鈣錠能持續作用，不需更換。(圖 13)
- 除鈣清洗功能可去除熨斗中的水垢雜質。

除鈣清洗功能

每兩週使用一次除鈣功能。如果居住地的水質非常硬 (亦即在熨燙過程中有小薄片從底盤產生)，則必須更頻繁地使用除鈣功能。

- 1 確定產品的插頭已經拔離電源插座。
 - 2 將蒸汽控制鈕設定到 O 的位置。
 - 3 將水倒入水箱到最高的刻度。
- 切勿在水箱中倒入醋或其他除垢劑。
- 4 將溫度控制設定到「MAX」。(圖 14)
 - 5 將電源線插頭插入接地插座中。
 - 6 溫度指示燈熄滅時，請拔除熨斗的插頭。
 - 7 在洗手槽上握住熨斗，並將蒸汽控制鈕轉到除鈣位置。(圖 15)
 - 8 將蒸汽控制鈕稍微向上拉，並且輕輕搖動熨斗，直到水箱中所有的水都流盡。(圖 16)
 - ▶ 蒸汽和滾水會從底盤流出，水垢 (如果有的話) 會被沖出來。
 - 9 使用除鈣功能後，請將蒸汽控制鈕下壓並旋轉到 O 的位置。(圖 17)

注意：假如從熨斗內流出的水仍含有水垢，請重複此除鈣清洗程序。

除鈣清洗之後

- 1 將插頭插入牆壁插座中，並將熨斗加熱，讓底盤變乾。
- 2 溫度指示燈熄滅時，請拔除熨斗的插頭。
- 3 將熨斗輕輕地在用過的布料上摩擦，以將底盤上已形成的水漬擦拭乾淨。
- 4 在您將熨斗收藏前，請先讓其冷卻。

清理蒸汽控制針

- 1 請將蒸汽控制針從熨斗中拉出。(圖 18)
- 2 使用醋清除針上的水垢 (如果有的話)。(圖 19)

請勿彎折或損壞蒸汽控制針。

3 將蒸汽控制針放回熨斗。將控制針準確地放入洞孔正中心，並把針側的小突出物確實放入凹槽。(圖 20)

4 將蒸汽控制鈕設定到 O 的位置。

收納

- 1 將蒸汽控制鈕調到 O 的位置，並從插座上拔除插頭。
- 2 將電源線捲繞在電源線收納裝置上。(圖 21)
- 3 限特定機型：將耐熱護板裝上熨斗，然後用魔鬼粘固定護板。(圖 22)

注意：如果您使用的是耐熱底盤護板，則不必先讓熨斗冷卻。如果您不想使用底盤護板而直接收放熨斗，請先待熨斗冷卻。

環境保護

- 本產品使用壽命結束時請勿與一般家庭廢棄物一併丟棄。請將該產品放置於政府指定的回收站，此舉能為環保盡一份心力。(圖 23)

保證書與服務

若您需要相關服務或資訊，或是有任何問題，請瀏覽飛利浦網站，網址為 www.philips.com，或連絡您當地的飛利浦顧客服務中心 (您可以在全球保證書上找到連絡電話)。若您當地沒有顧客服務中心，請洽詢當地的飛利浦經銷商。

故障排除

本單元概述您使用本產品時最常遇到的問題。如果您無法利用以下資訊解決您遇到的問題，請聯絡您所在國家/地區的顧客服務中心。

問題	可能原因	解決方法
熨斗已經插電，但是底盤仍是冷的。	電源連接有問題。	檢查電源線，插頭和插座。
熨斗不會產生蒸汽。	溫度控制設定設為 MIN。	將溫度控制設定到所需的溫度。
熨斗不會產生蒸汽。	水箱中的水量不足。	加水至水箱 (請參閱「使用此產品」單元的「水箱加水」一節)。
熨斗不會產生蒸汽。	蒸汽控制鈕已經設定到 O 的位置。	將蒸汽控制鈕調到小雲朵或大雲朵 (請參閱「使用此產品」單元的「選取溫度和蒸汽設定」一節)。
強力噴射蒸汽功能無法正常運作 (限特定機型)。	您在非常短的時間內過度使用強力噴射蒸汽功能。	將熨斗直立或保持水平位置繼續熨燙，靜待一陣子之後，再使用強力噴射蒸汽功能。
熨斗不夠燙。		設定可以使用強力噴射蒸汽功能 (●●● 到 MAX) 的溫度。將熨斗直立，靜待溫度指示燈熄滅後，再開始使用強力噴射蒸汽功能。
在熨燙過程中會有小薄片和雜質從底盤產生。	硬水在底盤內側形成小薄片。	請使用除鈣清洗功能一次或數次 (請參閱「清潔與維護」單元的「使用除鈣功能」一節)。
機身上的指示燈閃爍 (限特定機型)。	自動斷電功能已啟動 (請參閱「功能」單元的「自動斷電」一節)。	拿起熨斗或稍微移動熨斗，以關閉自動斷電功能。自動斷電指示燈即熄滅。
熨燙時，水滴到衣料上。	您沒有正確地蓋上加水蓋。	按壓加水蓋，直到聽到喀搭聲。
	設定的熨燙溫度太低，無法進行蒸汽熨燙。	設定適合蒸汽熨燙 (●● 到 MAX) 的溫度。將熨斗直立，靜待溫度指示燈熄滅後再開始熨燙。
	您已將添加物加進水箱中。	以水清洗水箱，不要將任何的添加物倒入水箱中。

問題	可能原因	解决方法
	限特定機型：您在設定為 ●●● 以下時，使用了強力噴射蒸汽功能。	把溫度控制設定調到 ●●● 與 MAX 之間。
	限特定機型：您在短時間內使用太多強力噴射蒸汽功能。	將熨斗直立或保持水平位置繼續熨燙，靜待一陣子之後，再使用強力噴射蒸汽功能。
熨斗冷卻後或在儲藏時，底盤會滴水。	當熨斗置於水平位置時，水箱仍然有水。	使用完畢後，請將水箱清空，並將蒸汽控制調到 O 的位置。將熨斗直立收放。
熨燙時衣服上會出現水印。	水印可能是由於凝結在熨燙板的蒸汽所造成的。	不使用蒸汽，來回熨燙這些水印，即可將水印熨乾。
	如果熨燙板的底部是溼的，請用乾布擦拭。	若要避免蒸汽凝結在燙板上，請使用附有金屬格架的熨燙板。

简体中文

产品简介

感谢您的惠顾，欢迎光临飞利浦！为了您能充分享受飞利浦提供的支持服务，请登陆 www.philips.com/welcome 网站注册您的产品。

一般说明 (图 1)

- A 水雾喷嘴 (除 GC1903/GC1910 之外的所有型号)
- B 注水口盖
- C 蒸汽控制
 - O = 无蒸汽
 - 小量蒸汽 = 最低蒸汽输出量
 - 大量蒸汽 = 最高蒸汽输出量
 - ● = 自动除垢位置
- D 喷水按钮 ☼ (除 GC1903/GC1910 之外的所有型号)
- E 蒸汽喷射按钮 ☼ (除 GC1903/GC1905/GC1910/GC1920 之外的所有型号)
- F 自动关熄指示灯 (仅限于 GC1990/GC1991)
- G 温度旋钮
- H 双效除垢装置 (除 GC1903/GC1905/GC1910/GC1920 之外的所有型号)
- I 温度指示灯
- J 电源线
- K 型号牌
- L 水箱
- M 最大 (MAX) 水位标示
- N 底板
- O 隔热保护罩 (仅限于 GC1981/1991)

注意事项

使用产品之前，请仔细阅读本使用说明书，并妥善保管以备日后参考。

危险

- 切勿将熨斗浸入水中。

警告

- 在将产品连接电源之前，请先检查产品所标电压与当地的供电电压是否相符。
- 如果插头、电源线或产品本身已经明显损坏，或产品曾坠落或出现渗漏，请勿再使用。
- 如果电源软线损坏，为了避免危险，必须由制造商、其维修部或类似部门的专业人员来更换。
- 在产品接通电源期间，使用者不得离开。
- 本产品不打算由肢体不健全、感觉或精神上有障碍或缺乏相关经验和知识的人 (包括儿童) 使用，除非有负责他们安全的人对他们使用本产品进行监督或指导。
- 应照看好儿童，确保他们不玩耍该产品。
- 切勿让电源线触及高温电熨斗底板。

注意

- 产品只能使用带接地线的插座。
- 定期检查电源线是否损坏。
- 电熨斗的底板会变得非常烫，如触摸底板，可能会导致烫伤。
- 当完成熨烫、清洁产品、注水或倒空水箱以及短时间离开熨斗时：请将蒸汽控制旋钮调至位置 O，竖放熨斗，并从插座中拔下电源插头。

- 一定要在稳固、平整且水平的表面上放置和使用熨斗。
- 不要将香水、醋、淀粉、除垢剂、烫衣剂或其它化学品放入水箱。
- 本产品仅限于家用。

电磁场 (EMF)

这款飞利浦产品符合关于电磁场 (EMF) 的相关标准。据目前的科学证明，如果正确使用并按照本用户手册中的说明进行操作，本产品是安全的。

初次使用之前

- 1 从熨斗底板上取下任何标签或保护膜。
- 2 将熨斗升温至最高温度，用熨斗在一块湿布上熨烫几分钟，以除去底板上的任何残留物。

使用本产品

给水箱注水

根据设计，本熨斗使用自来水进行工作。如果您所在地区的自来水硬度很高，我们建议您将自来水与等量的蒸馏水混合后再使用。请勿仅使用蒸馏水。

不要将香水、醋、淀粉、除垢剂、烫衣剂或其他化学品放入水箱。

- 1 关闭产品并拔下电源插头。
- 2 将蒸汽控制旋钮调至位置 O (=无蒸汽)。(图 2)
- 3 打开注水口的盖子。(图 3)
- 4 倾斜熨斗，给水箱加注自来水，直至最高水位标示处。(图 4)

注意：切勿让水位超过最大 (MAX) 水位标示。

- 5 盖上注水口的盖子 (可听到“咔哒”一声)。

选择温度和蒸汽设定

面料类型	温度设定	蒸汽设定	蒸汽喷射 (仅限特定型号)	喷水 (仅限于特定型号)
亚麻	最大	大量蒸汽	是 ☼	是 ☼
棉	●●●	大量蒸汽	是 ☼	是 ☼
羊毛	●●	小量蒸汽	否	是 ☼
丝绸	●	O	否	否
合成纤维 (如聚丙烯、尼龙、聚酰胺、聚酯)。	●	O	否	否

检查要熨烫的衣物上的洗熨注意标签，确定所需的熨烫温度。如果您不知衣物是由何种纤维组成，找一处穿时看不见的地方熨，试试何种温度最合适。真丝织品，羊毛及合成纤维：要翻到内面熨烫以防发亮。避免使用喷雾功能，以免产生斑迹。

- 1 要设置适当的熨烫温度，请将温度旋钮转至适当位置 (见上表)。(图 5)
- 2 将熨斗竖立。
- 3 将插头插入有接地的电源插座。
 - ▶ 温度指示灯亮起。

如果设置了较低的熨烫温度 (低于 ●●/ WOOL 设置) 或者熨斗尚在加热 (只要温度指示灯亮起)，请勿将蒸汽控制旋钮转到蒸汽设置位置，否则熨斗将漏水。

- 4 如果温度指示灯熄灭，应等一会再开始熨烫。
 - ▶ 熨烫期间，温度指示灯会时亮时灭。这说明熨斗正在加热至设定的温度。
- 5 设置合适的蒸汽设定。确保您选择的蒸汽设定适合所设置的熨烫温度：
 - O 表示无蒸汽输出 (适用于所有温度设定)。(图 2)
 - 小量蒸汽对应最低蒸汽输出量 (温度设置 ●● 和 ●●●)。(图 6)
 - 大量蒸汽对应最高蒸汽输出量 (温度设置 ●●● 至最大 (MAX))。(图 7)

功能

喷雾功能 (仅限特定型号)

您可以在任意温度下使用喷水功能，湿润要熨烫的布料。这有助于去除顽固的褶皱。

- 1 确保水箱中有足够的水。
- 2 按几次喷水按钮，把要熨烫的布料弄湿。(图 8)

蒸汽束喷射功能 (仅限于特定型号)

强劲的蒸汽束喷射有助于去除顽固褶皱。蒸汽喷射功能只能在温度设定处于 ●●● 和最大 (MAX) 之间时使用。

- 1 按下并释放蒸汽喷射按钮。(图 9)

垂直蒸汽喷射 (仅限于特定型号)

您也可以在竖直握住熨斗时使用蒸汽喷射功能。此功能可用于去除悬挂衣物、窗帘上的褶皱。

- 1 将熨斗竖起来，按下蒸汽喷射按钮然后松开。(图 10)

不要将蒸汽直接对着他人。

自动关熄功能 (仅限于特定型号)

如果熨斗在一段时间内没有移动，则自动关熄功能将自动关闭熨斗电源。

- 1 自动关熄指示灯闪烁，表示自动关熄功能已关闭熨斗电源。(图 11)

让熨斗再次加热：

- 1 将熨斗拿起或稍微动一下。
 - ▶ 自动关熄指示灯将停止闪烁。
 - ▶ 如果底板的温度降低到低于设定的熨烫温度，则温度指示灯将亮起。
- 2 如果移动熨斗后，温度指示灯亮起，则应等其熄灭后才能开始熨烫。

注意：如果移动熨斗后，温度指示灯没有亮起，则说明底板温度仍可继续熨烫。

清洁和保养

清洁

- 1 将蒸汽控制旋钮设定到位置 O，从插座中拔下电源插头，让熨斗充分冷却。
- 2 将水箱中的水全部倒出。
- 3 用湿布和非腐蚀性（液体）清洁剂抹去底板上的水垢和其它沉积物。

为了保持底板光滑，应避免底板与金属物体碰撞。切勿使用磨砂布、醋或其他化学品清洁底板。

- 4 用湿布清洁熨斗的上部。
- 5 定期用水冲洗水箱。冲洗之后将水箱中的水全部倒出。(图 12)

双效除垢装置 (仅限特定型号)

注意：有关双效除垢装置的具体型号，请参阅“一般说明”一章。双效除垢装置包括了水箱内侧带自动除垢功能的防水垢片。

- 防水垢片可防止水垢堵塞蒸汽孔。防水垢片持续有效，无须更换。(图 13)
- 除垢功能可除去熨斗中的水垢颗粒。

除水垢功能

建议两周使用一次自动除垢功能。如果您所在地区的水质很硬（即在熨烫过程中底板出现水垢薄片时），可增加使用自动除垢功能的次数。

- 1 确保已经拔下产品的电源插头。
- 2 将蒸汽控制旋钮设定到位置 O。
- 3 在水箱注水，直至最大水位标记 (MAX)。

请勿将醋或其它除垢剂注入水箱。

- 4 将温度旋钮调至最大 (MAX)。(图 14)
- 5 将插头插入有接地的电源插座。
- 6 当温度指示灯熄灭时，拔下熨斗的电源插头。
- 7 在水池上方手持熨斗，并将蒸汽控制旋钮转到自动除垢位置 ●。(图 15)

- 8 将蒸汽控制旋钮轻轻地向上拉，然后柔和地摇动熨斗，直到所有的水耗尽。(图 16)

▶ 蒸汽和沸水会从底板冲出。水垢（如果有的话）也一并冲出。

- 9 使用除水垢功能之后，按下蒸汽控制旋钮，同时将其旋转至 O 的位置。(图 17)

注意：如果从熨斗中冲出的水仍有水垢颗粒，则应再次使用除水垢功能。

完成除水垢过程后

- 1 将插头插入插座，让熨斗加热，以将底板烘干。
- 2 当温度指示灯熄灭时，拔下熨斗的电源插头。
- 3 将熨斗放在一块用过的布上轻轻地前后移动，以除去留在底板上的水渍。
- 4 让熨斗冷却，然后存放好。

清洁蒸汽控制针

- 1 将蒸汽控制旋钮从熨斗中拉出。(图 18)
- 2 如果针上有水垢，请使用醋将其除去。(图 19)

不要弄弯或损坏蒸汽控制针。

- 3 重新插入蒸汽控制针。将蒸汽控制针的针尖对准孔的中央，让针侧面的小凸缘插入槽内。(图 20)
- 4 将蒸汽控制旋钮设定到位置 O。

存储

- 1 将蒸汽控制旋钮设定到位置 O，并从电源插座上拔下插头。
- 2 将电源线绕在电源线存储装置上。(图 21)
- 3 仅限于特定型号：将熨斗放在隔热保护罩中，用维可牢绑带将保护罩绑定。(图 22)

注意：如果使用了隔热底板保护罩，则无需先让熨斗冷却。如果打算在不使用底板保护罩的情况下存放熨斗，请先让熨斗冷却。

环境

- 弃置产品时，请不要将其与一般生活垃圾堆放在一起；应将其交给官方指定的回收中心。这样做有利于环保。(图 23)

保修和服务

如果您需要服务或信息，或者有任何疑问，请访问飞利浦网站：www.philips.com。您也可与您所在地的飞利浦顾客服务中心联系（可从全球保修卡中找到其电话号码）。如果您的所在地没有飞利浦顾客服务中心，则可以与当地的飞利浦经销商联系。

故障种类和处理方法

本章归纳了使用本产品时最可能遇到的问题。如果您无法根据下面的信息解决问题，请与贵国（地区）的飞利浦客户服务中心联系。

问题	可能的原因	解决方法
熨斗已经插好插头，但底板仍是冷的。	接触不良。	检查电源线、插头和电源插座。
	温度旋钮已设在最小 (MIN) 位置。	将温度旋转到所需位置。
熨斗没有蒸汽。	水箱中水不足。	向水箱中注水（请参阅“使用本产品”一章中的“给水箱注水”一节）。
	蒸汽控制旋钮转到了 O 位。	将蒸汽控制旋钮转到小量蒸汽或大量蒸汽位置（请参阅“使用本产品”一章中的“选择温度和蒸汽设置”一节）。
蒸汽束喷射功能不能正常工作（仅限于特定型号）。	您在很短的时间内过于频繁地使用了蒸汽喷射功能。	将熨斗直立或继续按水平方向熨烫，等待片刻再使用蒸汽束喷射功能。
	熨斗不够热。	将熨烫温度设置到可以使用蒸汽喷射功能的水平（●●● 到 MAX 之间）。将熨斗竖立，等到温度指示灯熄灭再使用蒸汽喷射功能。

问题	可能的原因	解决方法
----	-------	------

在熨烫过程中底板内冒出水垢和杂质。	硬水会在底板内形成水垢。	一次或多次使用自动除垢功能（见“清洁和保养”一章的“自动除垢功能”一节）。
-------------------	--------------	---------------------------------------

手柄上的指示灯闪烁（仅限于特定型号）。	自动关熄功能已经启动（见“功能”一章中的“自动关熄”一节）。	提起或轻轻移动熨斗以禁用自动关熄功能。自动关熄指示灯将熄灭。
---------------------	--------------------------------	--------------------------------

熨烫时，水滴会滴在衣物上。	您没有正确地盖上注水口盖。	按下盖子，直到听到“咔哒”一声。
---------------	---------------	------------------

设定温度太低，无法进行蒸汽熨烫。	设定适合蒸汽熨烫的温度（●●到 MAX 之间）。将熨斗竖立，等待温度指示灯熄灭，然后才能开始熨烫。
------------------	---

您在水箱中放入了添加剂。	漂洗水箱并且不要往水箱内注入任何添加剂。
--------------	----------------------

仅限于特定型号：您在温度设定低于 ●●● 的情况下使用了蒸汽喷射功能。	将温度旋钮调到 ●●● 和最大 (MAX) 之间的设定。
-------------------------------------	------------------------------

仅限于特定型号：您在短时间内过于频繁地使用了蒸汽喷射功能。	将熨斗直立或继续按水平方向熨烫，等待片刻再使用蒸汽喷射功能。
-------------------------------	--------------------------------

熨斗冷却后，或存放期间，有水从底板漏出。	水箱中还有水，熨斗被水平放置。	使用后，应将水箱倒空并将蒸汽控制旋钮转到 O 位。熨斗应竖立存放。
----------------------	-----------------	-----------------------------------

在熨烫过程中，衣物上出现水迹。	这些水迹可能是冷凝到熨衣板上的蒸汽造成的。	不时地在没有蒸汽的情况下熨烫水迹，将其熨干。
-----------------	-----------------------	------------------------

如果熨衣板的底面是湿的，请先用一块干布将其擦干。	要防止蒸汽凝结在熨衣板上，可使用带有金属丝网罩的熨衣板。
--------------------------	------------------------------

PHILIPS

产品 : 飞利浦蒸汽电熨斗
 型号 : GC1910,GC1920
 额定电压 : 220V~
 额定频率 : 50Hz
 额定输入功率: 1200 W
 生产日期 : 请见产品底部
 产地 : 印度尼西亚

制造商: 飞利浦电子香港有限公司
 香港新界沙田香港科学园科技道东五号

经销单位: 飞利浦（中国）投资有限公司
 上海市天目西路218号1602-1605
 全国顾客服务热线: 4008 800 008

本产品根据国标 GB4706.1-2005, GB4706.2-2007, GB4343.1-2009及GB17625.1-2003制造

PHILIPS

产品 : 飞利浦蒸汽电熨斗
 型号 : GC1930,GC1960
 GC1981,GC1990,GC1991
 额定电压 : 220V~
 额定频率 : 50Hz
 额定输入功率: 1450 W
 生产日期 : 请见产品底部
 产地 : 印度尼西亚

制造商: 飞利浦电子香港有限公司
 香港新界沙田香港科学园科技道东五号

经销单位: 飞利浦（中国）投资有限公司
 上海市天目西路218号1602-1605
 全国顾客服务热线: 4008 800 008

本产品根据国标 GB4706.1-2005, GB4706.2-2007, GB4343.1-2009及GB17625.1-2003制造

请妥善保管本使用说明书
 发行日期：03/01/2012