

隨時為您提供協助

請至以下網址註冊您的產品並取得支援：

www.philips.com/support

SBM150

有問題？請與
Philips 聯絡



使用手冊

PHILIPS

目录

1	注意事项	3
<hr/>		
2	您的便携式扬声器	3
	产品简介	3
	包装盒内物品	3
	扬声器概述	4
<hr/>		
3	使用入门	5
	电源	5
	打开/关闭	6
	选择来源	6
	使用数字按钮	6
<hr/>		
4	播放	7
	从 Micro SD 卡播放	7
	播放 USB 设备内容	7
	控制播放	7
	从外部设备播放	8
<hr/>		
5	收听 FM 广播	8
	调谐至 FM 电台	8
	自动存储 FM 电台	8
	手动存储 FM 电台	8
	选择预设 FM 电台	9
<hr/>		
6	其它功能	9
	放大您的声音	9
	录制您的声音	10
	调节音量	10
<hr/>		
7	产品信息	10
	规格	10
	USB 播放性能信息	10
<hr/>		
8	故障种类和处理方法	11
<hr/>		
9	注意	12
	旧产品和电池的处理	12

1 注意事项

- 阅读这些说明。
- 注意所有警告。
- 遵循所有说明。
- 不要在靠近水的地方使用本装置。
- 不要在任何热源附近安装，如散热器、蓄热器、炉具或其它发热设备（包括功放器）。
- 仅使用制造商指定的附件/配件。
- 所有维修应由合格的维修人员来执行。本装置有任何损坏时，如液体泼溅到或物体跌落到装置上，装置淋雨或受潮，无法正常运行，或者跌落，均需要进行维修。
- 不可将电池置于高温环境，如阳光直射处、明火或类似环境。
- 切勿将本装置置于漏水或溅水环境下。
- 不要将任何危险源放在本装置上（例如装有液体的物体、点燃的蜡烛）。

! 注意

- 拆卸内置电池将使保修失效，并可能毁坏本产品。

务必让专业人员拆卸产品中的内置电池。

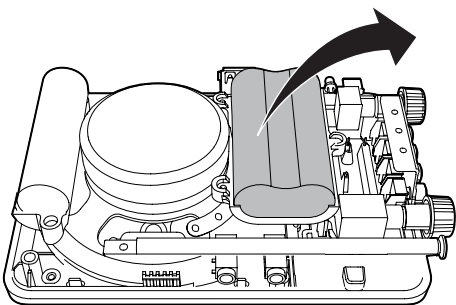

2 您的便携式扬声器

感谢您的惠顾，欢迎光临飞利浦！为了您能充分享受飞利浦提供的支持，请在 www.philips.com/support 上注册您的产品。

产品简介

通过本扬声器，您可以：

- 收听 FM 收音机；
- 欣赏 Micro SD 卡、USB 设备和其他外部设备中的音频；
- 将语音录制到 Micro SD 卡或 USB 设备上；并且
- 放大您的声音（当您对一大群人或在嘈杂的环境中讲话时）。

包装盒内物品

检查并识别包装中的物品：

- 1 个主装置
- 1 根 USB 线缆
- 1 根 Aux-in 线缆
- 1 个耳机麦克风
- 1 份简明用户手册

扬声器概述

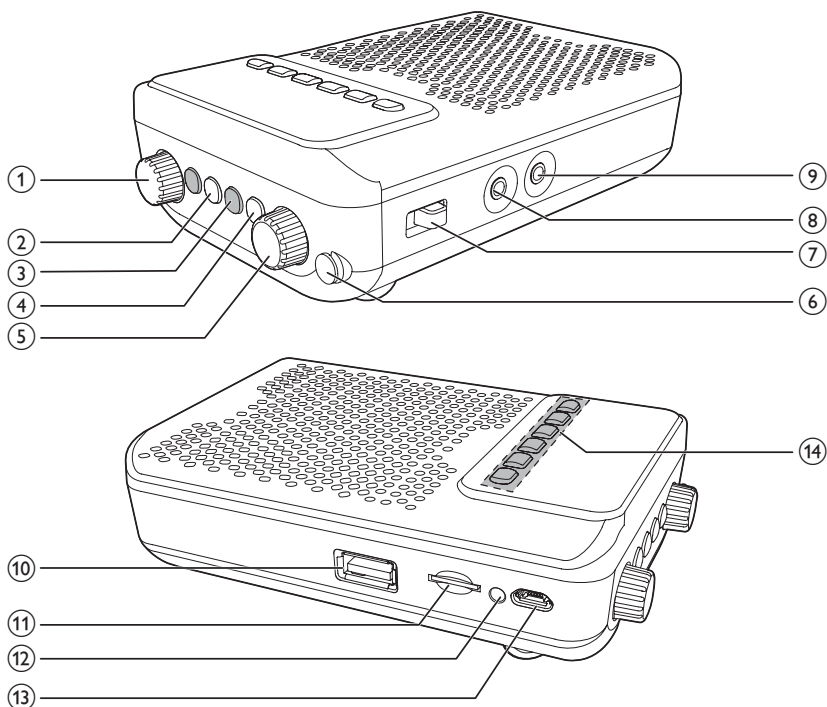

① MIC

- 调整麦克风的音效。

② ▶||

- 开始或暂停播放。
- 存储 FM 电台。
- 启用文件夹选择。

③ ◀◀ / ▶▶

- 选择曲目或文件夹。
- 播放中搜索。
- 调谐至 FM 电台。

④ REC

- 开始或停止录制。
- 收听录制的声音。

⑤ VOL

- 打开或关闭扬声器。
- 调节音量。

⑥ FM 天线

- 改善 FM 收音机接收效果。

⑦ 来源选择器

- 选择音频来源。

⑧ 🎧

- 连接耳机麦克风。

⑨ AUX

- 连接外部音频设备。

⑩ 🔄

- 连接 USB 存储设备 (注: 该 USB 接口仅用于数据传输, 不具充电功能)。

⑪ MICRO SD

- Micro SD 卡插槽。

⑫ 电池指示灯

⑬ DC 5V

- 为内置电池充电。

⑭ 1 - 5+

- 数字按钮：选择曲目或预设电台。

3 使用入门

始终依照顺序，遵循本章的说明。

如果您与飞利浦联系，将询问您此装置的型号和序列号。型号和序列号可以在产品的底部找到。请在此处填写型号：

型号 _____

序列号 _____

电源

! 注意

- 电池安装不正确会有爆炸危险。只能用相同或相当的型号更换。
- 小心损坏扬声器。只能通过电脑的USB插孔充电。

扬声器由内置充电电池供电。

要为内置电池充电：

将随附的USB线连接至：

- 扬声器上的 **DC 5V** 插孔。
 - 电脑的USB插孔。
- ↳ 电池指示灯亮起。

↳ 电池充满电后，电池指示灯会熄灭。

≡ 注

- 建议关机后再进行充电。

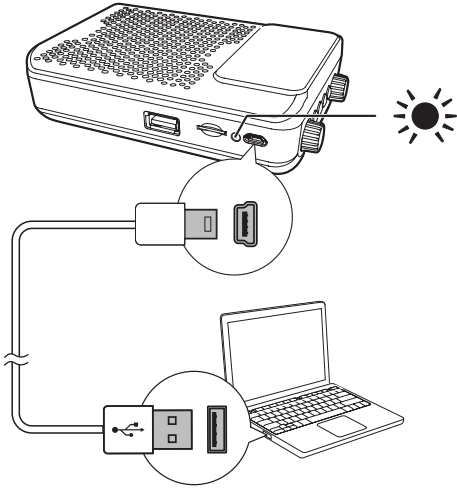

选择来源

调节来源滑块可选择来源：**AUX**、**FM**、**SD** 或 **USB**。

使用数字按钮

您可以使用数字按钮 **1 - 5+** 选择曲目或预设 FM 电台。

注

- 仅可选择 30 首曲目或电台。

打开/关闭

- 1 顺时针旋转 **VOL** 旋钮可打开扬声器。
↳ 扬声器将切换到上一个选定的来源。
- 2 逆时针旋转 **VOL** 旋钮可关闭扬声器。

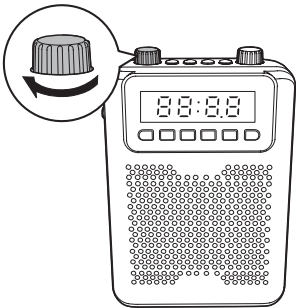

曲目/电台编号	操作
曲目/电台 1 - 5	直接按数字按钮 1- 5 。
曲目/电台 6 - 10	按一次 5+ ，然后按 相应的数字按钮。
曲目/电台 11 - 15	按二次 5+ ，然后按 相应的数字按钮。
曲目/电台 16 - 20	按三次 5+ ，然后按 相应的数字按钮。
曲目/电台 21 - 25	按四次 5+ ，然后按 相应的数字按钮。
曲目/电台 26 - 30	按五次 5+ ，然后按 相应的数字按钮。

4 播放

从 Micro SD 卡播放

注

- 确保 Micro SD 卡包含可播放的音频内容。

- 1 将 Micro SD 卡插入卡插槽。

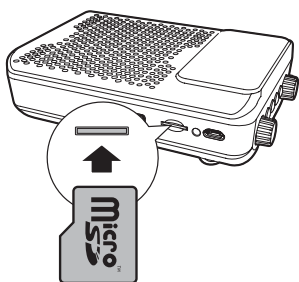

- 2 调整来源滑块可选择 SD/USB 来源。

- ↳ 将显示 [SD]。
- ↳ 播放将自动开始。

注

- 由于不同的材料和产品技术，我们并不保证所有 Micro SD 卡都可在本扬声器上使用。

播放 USB 设备内容

注

- 确保 USB 存储设备中有可播放的音频内容。
- 该USB接口仅用于数据传输，不具充电功能。

- 1 将 USB 设备插入  接口。

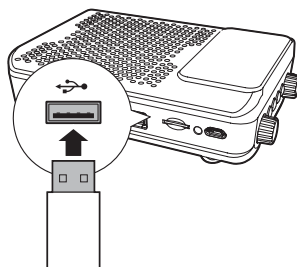





- 2 调整来源滑块可选择 SD/USB 来源。

- ↳ 将显示 [USB]。
- ↳ 播放将自动开始。

控制播放

在 USB 或 Micro SD 模式下，您可以通过以下操作控制播放。

-  /  选择音频文件；
-  播放期间，按住可快进或快退曲目，然后放开可恢复播放。
-  开始或暂停播放。

如果 USB 设备或 Micro SD 卡包含多个文件夹，您可以选择要播放音乐的文件夹。

- 1 按住  保持 2 秒钟。

↳ 将显示当前文件夹 [F X]
(X 代表文件夹编号)。

- 2 反复按 ◀◀ / ▶▶ 可选择文件夹。
↳ 将自动播放文件夹中的第一首
曲目。

注

- 可选择所有根目录和子文件夹播放
音乐。

从外部设备播放

借助该扬声器，您还可以欣赏 MP3
播放器等外部设备中的音频。

- 1 调整来源滑块可选择 **AUX** 来源。
- 2 将随附的 Aux-in 线缆连接至：
 - 扬声器上的 **AUX** 插孔。
 - 外部设备上的耳机插孔。
- 3 播放设备上的音频（请参阅设备的
用户手册）。

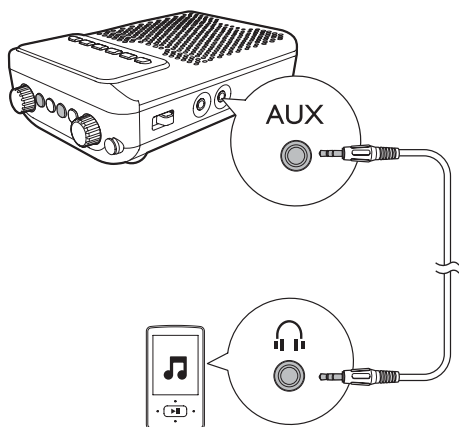

5 收听 FM 广播

调谐至 FM 电台

注

- 使便携式扬声器远离其他电子设备
以免受到无线电干扰。

- 1 拉出 FM 天线。
- 2 调整来源滑块可选择 **FM** 来源。
- 3 按住 ◀◀ / ▶▶ 2 秒钟。
↳ 扬声器将自动调谐至接收信号
较强的电台。
- 4 重复步骤 3 可调谐至更多电台。

要手动调谐至电台：

反复按 ◀◀ / ▶▶ 直至获得更佳接收
效果。

自动存储 FM 电台

在 FM 调谐器模式下，按住 ▶▶ 2 秒
钟。

↳ 扬声器将自动存储所有 FM 电台，
然后广播第一个预设电台。

手动存储 FM 电台

您可以存储多达 30 个 FM 电台。

- 1 调谐至 FM 电台。
- 2 按 ▶▶ 可激活存储。
- 3 按 ◀◀ / ▶▶ 或数字按钮可选择预设
编号。
- 4 按 ▶▶ 确认。
↳ 电台将存储在所选的频道中。

- 5 重复步骤 1 - 4 可存储更多 FM 电台。

 提示

- 要覆盖已设定的电台，请将其他电台存入相应位置。

选择预设 FM 电台

在 FM 调谐器模式下，按 **◀◀ / ▶▶** 或数字按钮可选择预设电台。

6 其它功能

放大您的声音

本扬声器可作为扩音器。导游、教师和艺人等从业者可方便地使用本扩音器对一大群人或在嘈杂的环境中讲话。

 注

- 确保麦克风靠近音源。

- 1 将耳机麦克风连接至  插孔。

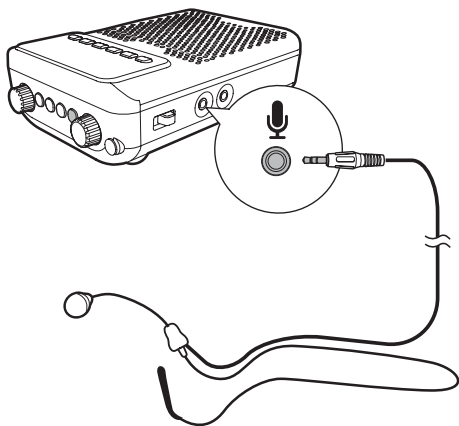

- 2 对着麦克风讲话。
- 要调节音量，请旋转 **VOL** 旋钮。
 - 要调节麦克风的音效，请旋转 **MIC** 旋钮。

录制您的声音

注

- 确保 Micro SD 卡或 USB 设备已连接至扬声器。

- 1 将耳机麦克风连接至  插孔。
- 2 按 **REC** 开始录音。
↳ 将显示 **[REC]**。
- 3 对着麦克风讲话或唱歌。
- 4 再次按 **REC** 停止录制。
↳ 录制的声音将以 WAV 格式保存在所连接的 USB 设备或 Micro SD 卡中。
- 5 按住 **REC** 2 秒钟可收听录制的声音。

调节音量

播放期间，旋转 **VOL** 可调节音量。

7 产品信息

注

- 产品信息如有更改，恕不另行通知。

规格

功放器

最大输出功率	3 W
信噪比	50 dBA
Aux 输入	600 毫伏 RMS, 22 千欧

调谐器 (FM)

调谐范围	87.5-108 兆赫
------	-------------

一般信息

电源	5 伏 = 0.6 安
内置电池	镍氢电池
尺寸 - 主装置 (宽 × 高 × 厚)	131 × 90 × 52 毫米
重量 - 主装置	0.34 千克

USB 播放性能信息

注：该USB接口仅用于数据传输，不具充电功能

兼容的 USB 设备:

- USB 闪存 (USB1.1)
- USB 闪存播放机 (USB1.1)
- 存储卡 (需要附加的读卡器才能用于此装置; 可能不支持某些多卡 USB 读卡器。)

支持的格式:

- USB 或内存文件格式: FAT12、FAT16、FAT32 (扇区大小: 512 个字节)
- MP3 位速率 (数据速率): 32-320 Kbps 和可变位速率
- WMA v9 或更早版本
- 目录嵌套最多可达 8 层
- 专辑/文件夹数量: 最多 99
- 曲目/标题数量: 最多 999
- ID3 标签 v2.0 或更高版本
- Unicode UTF8 类型的文件名 (最大长度: 16 个字节)

不支持的格式:

- 空专辑: 空专辑是指不包含 MP3/WMA 文件的专辑, 将不会在屏幕上显示。
- 将跳过不支持的文件格式。例如, Word 文档 (.doc) 或扩展名为 .dlf 的 MP3 文件将被忽略, 不会播放。
- AAC、WAV、PCM 音频文件
- 受 DRM 保护的 WMA 文件 (.wav、.m4a、.m4p、.mp4 和 .aac 等)
- 无损格式的 WMA 文件。

8 故障种类和处理方法



警告

- 切勿拆下本设备的外壳。

为保持保修的有效性, 切勿尝试自行维修本装置。

如果在使用设备时遇到问题, 请在申请服务之前检查以下事项。如果仍然无法解决问题, 请访问飞利浦网页 (www.philips.com/support)。联系飞利浦时, 请确保将设备放在身边并准备好型号和序列号。

不能通电

- 给电池充电。

没有声音

- 调节音量。
- 检查您是否选择了正确的音频来源。

扬声器没有反应

- 打开扬声器。
- 给电池充电。

无线电接收质量差

- 拉开本装置与电视或录像机之间的距离。
- 完全展开 FM 天线。

不支持该 USB 设备

- USB 设备与本装置不兼容。尝试另一个 USB 设备。

9 注意

如果用户未经 Philips 优质生活部门的明确许可而擅自对此设备进行更改或修改，则可能导致其无权操作此设备。

旧产品和电池的处理

本产品采用可回收利用的高性能材料和组件制造而成。

切勿将本产品与其它生活垃圾一起处理。请自行了解当地关于分类收集电子、电气产品及电池的规定。正确弃置这些产品有助于避免对环境和人体健康造成潜在的负面影响。

本产品所含的电池不能与一般的生活垃圾一同弃置。

请自行了解当地关于分类收集电池的规定。正确弃置电池有助于避免对环境和人类健康造成潜在的负面影响。

关于您所在地区回收中心的更多信息，请访问 www.recycle.philips.com。

环境信息

已省去所有不必要的包装。我们努力使包装易于分为三种材料：纸板

（盒）、泡沫塑料（缓冲物）和聚乙烯（袋、保护性泡沫片）。

您的系统包含可回收利用的材料（如果由专业公司拆卸）。请遵守当地有关包装材料、废电池和旧设备的处理的规定。

注

- 型号铭牌位于本装置背面。



2016 Gibson Innovations Limited. All rights reserved.
This product has been manufactured by, and is sold under the responsibility of WOOX Innovations (Shanghai) Commercial Company Ltd., and WOOX Innovations (Shanghai) Commercial Company Ltd., is the warrantor in relation to this product.
Philips and the Philips Shield Emblem are registered trademarks of Koninklijke Philips N.V. and are used under license.

