

# 唛咪™无线卡拉OK蓝牙音箱

## STK-2000 使用说明书

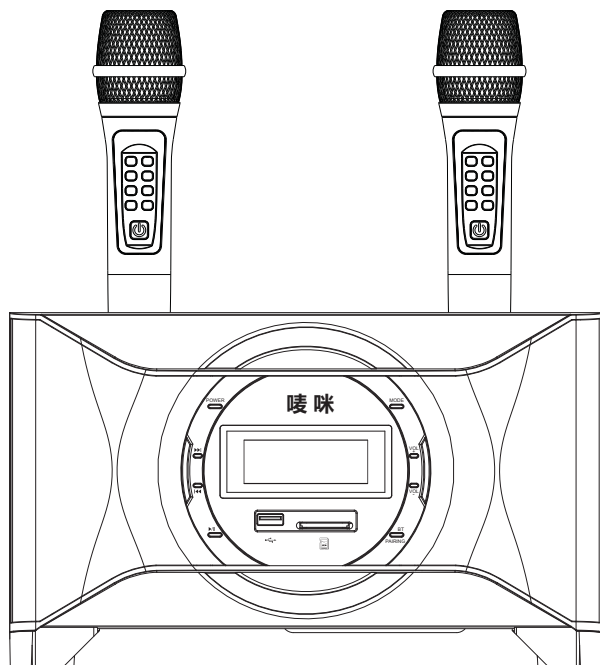

深圳市迈悦科技有限公司  
服务电话：4000-387-339

## 产品介绍

---

- 这是一款带数字无线麦克风的蓝牙音箱
- 支持蓝牙、SD卡、U盘、有线连接、USB声卡等多种音频输入
- 适用于音乐欣赏、卡拉OK娱乐、电视伴侣、教学、演讲、会议等多种用途
- 可以通过蓝牙连接各种智能手机，平板电脑，笔记本等多种设备
- 数字无线麦克风带按键控制功能，可通过麦克风便捷地控制音箱
- 音箱内置专业DSP音效处理器进行混响和混音处理
- 无线麦克风采用低功耗设计，2节AA碱性电池(5号电池)可连续工作28小时
- 麦克风有自动关机功能，如果连续1分钟没有使用会自动关机
- 麦克风带有儿童模式

## 产品功能规格

---

### 1. 支持2支数字无线麦克风

- 工作距离: 8米
- 音频频响: 20Hz~16KHz
- 延时: 13ms~14ms
- 连续工作时间: 28小时(2节AA碱性电池)
- 低电量提醒和自动关机

### 2. 可以接收来自智能手机、平板电脑、笔记本电脑的蓝牙立体声

- 工作距离: 10米
- 蓝牙4.0
- 自动连接上次使用的蓝牙设备
- 配合丰富的卡拉ok应用软件，用手机或者平板电脑就能K歌

### 3. DSP混响和混音

- 44.1K 16bits 高品质采样(CD品质)
- 数码人声混响效果处理，4种混响模式
- 4种美音模式(提升低/中/高音)
- 2只话筒可以独立调节混响效果(话筒音量 / 混响延时 / 混响衰减)
- 支持对多种音源进行混音，并可独立调节音量。

### 4. 2.1 CH 音箱

- 喇叭单元: 3寸中高音+4寸低音
- 输出功率: 中高音8W+低音 15W
- 音频频响: 35Hz~20KHz
- 电源: 12V, 2.5A直流电源适配器(110~220V/,50Hz/60Hz)

## K歌APP软件

---



唱吧



酷我K歌



天籁K歌



全民K歌

## 商品内容

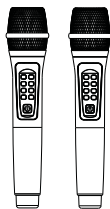

数字无线麦克风2只

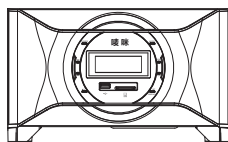

音箱1台

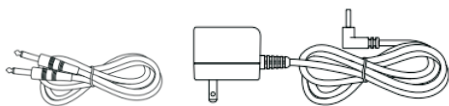

3.5MM音频连接线 12V 2.5A直流电源适配器

## 音箱的基本操作

- 1-把电源适配器的输出插头插入音箱后面板的电源输入插座上，接通电源适配器的电源。
- 2-按面板上的"POWER"按键，3秒后开机完成，打开麦克风，显示屏上麦克风连接指示灯会亮起
- 3-按面板上的"MODE"按键选择播放模式。
- 4-插入和播放模式相对应的存储媒体(U盘或者SD卡)。
- 5-根据需要，操作面板上面的按键进行控制（具体操作请参考下面的说明）。

### 音箱面板

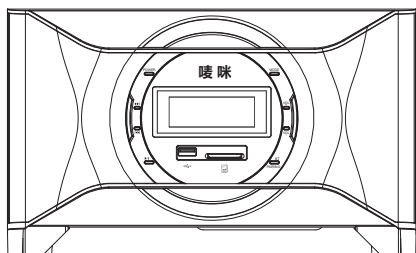

### 音箱背板

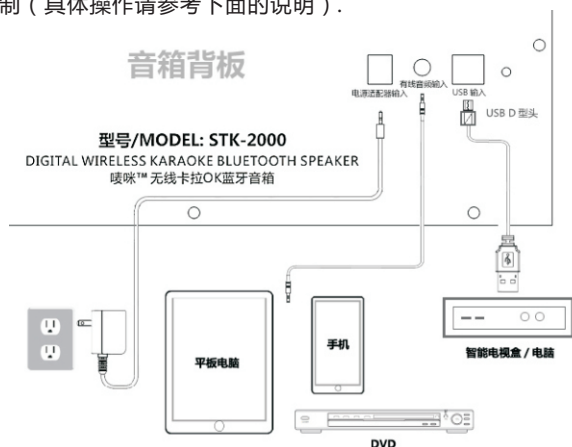

## 切换输入模式

- 按音箱面板上的MODE按键,可以循环切换如下输入模式:  
> 蓝牙> SD卡> U盘> 有线输入> PC(电脑), 对应LED屏幕显示如下图:  
注意: 只有当外部存储媒体(SD卡或U盘)存在时才能进入对应模式



蓝牙播放模式



电脑/智能电视盒播放模式



SD卡播放模式



U盘播放模式



有线输入模式(音箱后面板3.5mm输入接口)

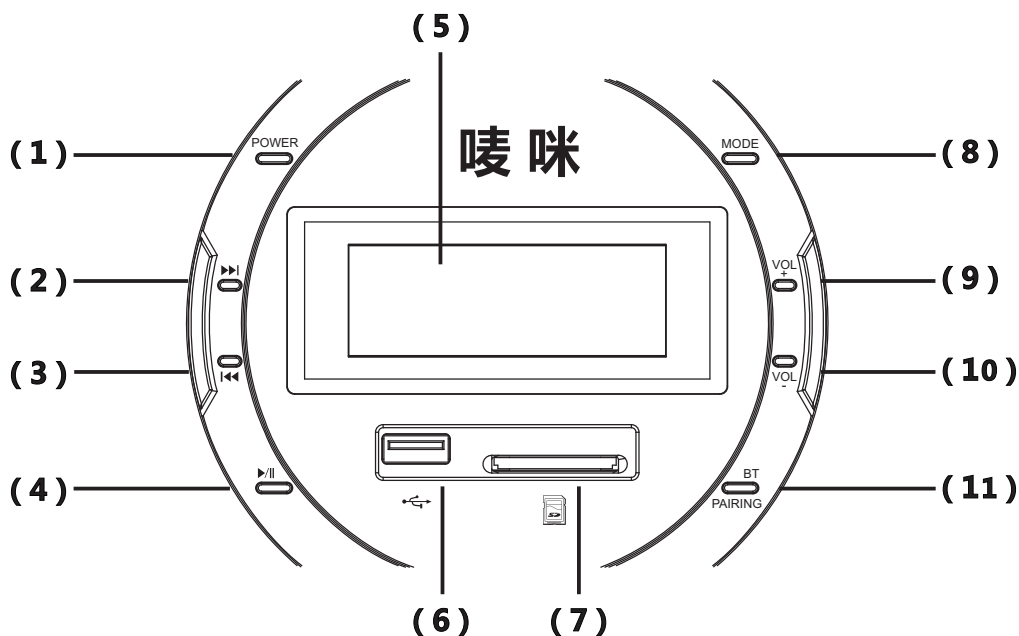

### (1) 电源开/关

短按:开启和关闭音箱

长按:按下并保持不放,超过4秒将进行对码操作,具体操作请参考第6页麦克风对码操作

### (2) 下一曲

在蓝牙\SD卡\U盘播放模式下可选择下一首歌曲

### (3) 上一曲

在蓝牙\SD卡\U盘播放模式下可选择上一首歌曲

### (4) 播放/暂停

在蓝牙\SD卡\U盘播放模式下可暂停或者播放当前歌曲

### (5) LED显示屏

详细显示状态请参考后面的说明

### (6) USB插座

播放USB存储器中的MP3音乐

### (7) SD卡插座

播放SD卡中的MP3音乐

### (8) 模式选择

循环选择输入>蓝牙>SD卡>U盘>电脑/电视播放盒>有线输入

### (9) 音乐音量+

音量最大值-15-

### (10) 音乐音量-

音量最小值-00-

### (11) 蓝牙连接断开

断开当前蓝牙连接,让蓝牙可以和新的设备连接

## 使用蓝牙播放功能

---

- 支持的蓝牙设备: 带蓝牙功能的智能手机 / 平板电脑 / 笔记本电脑或者其他支持蓝牙播放功能的设备.
- 蓝牙连接: 将蓝牙设备的蓝牙功能打开,搜索名字为"STK-2000" 的蓝牙设备,找到后点击配对连接,显示连接成功后,音箱就可以播放出蓝牙设备中播放的声音.



蓝牙输入模式下的显示状态：

未连接蓝牙设备 -- 蓝牙状态指示灯 “” 闪烁

已连接蓝牙设备 -- 蓝牙状态指示灯 “” 常亮



- 在音箱已经连接了蓝牙设备的情况下,如果想被新的蓝牙设备连接,可以按音箱面板上面的“BT UNLINK” 按键,断开当前蓝牙设备,断开连接后,新的蓝牙设备就可以进行配对和连接.

## 使用SD卡播放功能

---

- 插入SD卡,LED屏幕会如下显示,如果没有插入SD卡,则不能进入SD模式





- 如果SD卡存储器里面有MP3文件,则会被自动播放
- 按  按键：播放上一首MP3音乐,按  按键：播放下一首MP3音乐
- 按  按键：暂停播放MP3音乐,再按一次可以恢复播放MP3音乐

## 使用U盘播放功能

---

- 插入USB存储器,LED屏幕会如下显示,如果没有插入USB存储器,则不能进入USB模式:



- 如果USB存储器里面有MP3文件,则会被自动播放
- 按  按键：播放上一首MP3音乐,按  按键：播放下一首MP3音乐
- 按  按键：暂停播放MP3音乐,再按一次可以恢复播放MP3音乐

## 使用有线输入播放功能

---

- 切换到LINE输入模式后LED屏幕显示:



- 用附带的3.5MM音频连接线,连接音箱后面板的LINE输入接口和手机/MP3播放器/电脑等其他音频播放设备,也可以接到支持耳机音频输出接口电视机

## 使用电脑/电视播放盒播放功能

---

- 切换到电脑/电视播放盒输入模式后LED屏幕显示:



- 用USB连接线,连接音箱后面板的PC接口和电脑/支持USB音频输出的智能电视盒 (目前支持USB音频输出功能的电视盒有:天猫魔盒,小米盒子,乐视TV,华为,英菲克,创维,海美迪等)

## 使用声道切换/原声抑制功能

--在任何模式下，按麦克风上Fn按键，可循环选择输出声道：>右声道>左声道>原声抑制>立体声  
其中原声抑制功能能削弱歌曲中原唱的音量，实现随时随地K歌，同时LED屏上VE图标会亮起，如下图：



左声道输出



右声道输出



原声抑制



立体声输出

## 音乐音量控制

--按音箱面板或者麦克风上的 "🎵+" 按键：增大音乐音量，最大音量值是U-15。  
--按音箱面板或者麦克风上的 "🎵-" 按键：减小音乐音量，最小音量值是U-01。



--屏幕会显示当前的音量值"07"

## 麦克风对码操作

--配套的麦克风在出厂时已经进行对码，无需对码即可使用，对于新增加的话筒，则需要对码操作后才能使用。

### --对码操作步骤

- 1.关闭2只麦克风，打开音箱
- 2.按住音箱面板上的电源键不放，4秒后LED屏上两支麦克风"Q1"，"Q2"指示灯会快速闪烁此时松开音箱电源按键
- 3.分别按下2只麦克风的电源键，打开麦克风，两支麦克风会自动进行对码，对码完成后，音箱和麦克风会自动关机
- 4.重新开启音箱，麦克风，开机后音箱LED屏上麦克风状态指示灯常亮，表示话筒连接正常。

## 麦克风的音效及声音控制



### 如左图所示第1支麦克风的音量为07

以麦克风1为例，按 "🎵+" 键：增大麦克风音量，最大音量值是"1-15"。  
按 "🎵-" 按键：减小麦克风音量，最小音量值是"1-01"。



### 如左图所示第2支麦克风的混响(ECHO)效果为3

以麦克风1为例，按 "ⓔ" 键：循环切换4种混响模式：  
--"E1-0":混响效果关      --"E1-1":混响效果1  
--"E1-2":混响效果2      --"E1-3":混响效果3



### 如左图所示第2支麦克风的人声(VOCAL)效果为1

以麦克风1为例，按 "🎤" 键：循环切换人声效果模式：  
--"P1-0":人声效果关      --"P1-1":提升人声低音  
--"P1-2":提升人声中音      --"P1-3":提升人声高音

## 麦克风操作说明

1. 旋转打开麦克风电池仓,按照电池仓内指示的电池方向装入2节AA电池(5号电池)
2. 按电源键, 开启麦克风, 观察电源指示灯的状态:
  - 显示绿色, 表示电池电量足;持续亮绿色,表示麦克风连接正常; 绿灯闪烁,表示正在搜索连接音箱, 请检查音箱是否开机。
  - 显示橙色, 表示电池电量不足;持续亮橙色表示麦克风在儿童模式下正常工作
  - 红灯闪烁, 则表示电池电量不足, 即将自动关机,请更换新电池再使用。
3. 儿童模式, 除电源按键外其他按键被锁定(避免使用过程中无意按到),同时话筒的音量会被自动限制, 避免大声喊叫造成声音失真和产生噪声,可以再次按住电源按键3秒不松开来回到普通模式。

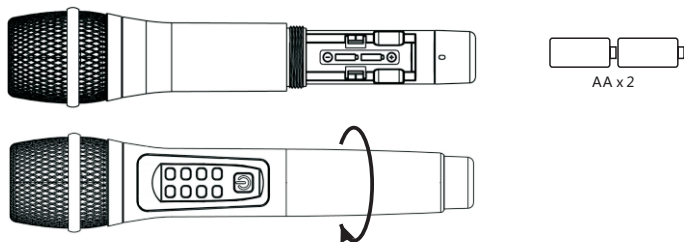

## 麦克风操作说明

短按: 循环选择输入声:

>立体声>左声道>右声道>原声抑制  
(常用于选择原唱和伴唱)

按住1秒: 播放/暂停

短按: 循环选择混响效果:

>关闭混响(0)>混响低(1)>混响中(2)  
>3混响高(3)

按住1秒: 上一曲

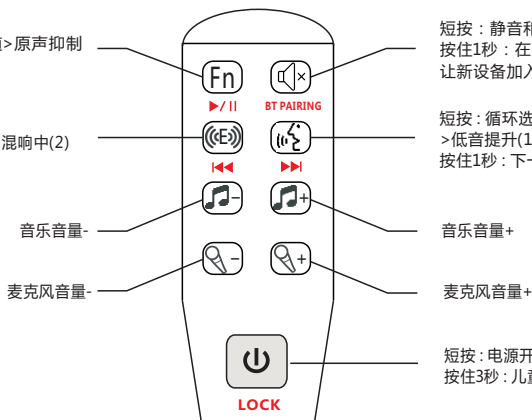

短按: 静音和解除静音

按住1秒: 在蓝牙模式下,断开当前设备连接, 让新设备加入连接

短按: 循环选择话筒人声效果: >人声效果关闭(0)

>低音提升(1)>中音提升(2)>高音提升(3)

按住1秒: 下一曲

音乐音量-

音乐音量+

麦克风音量-

麦克风音量+

短按: 电源开/关

按住3秒: 儿童模式 / 退出儿童模式



电源灯持续亮绿色: 无线话筒已经连接; 电源灯闪烁绿色: 无线话筒搜索连接



电源灯常闪红色: 电池电量不足,需要更换电池



电源灯常亮橙色: 儿童模式(话筒按键被锁定) 可以再次按住电源按键3秒解除锁定

## 常见问题及解决办法

---

问题: 用USB线连接电视盒子,但是音箱上还是没有电视盒子的声音

解决方法: 请确认是否把音箱调到了PC模式,并且音箱的音量已经调到合适的范围,如果还是没有声音,可能是您的电视盒子不支持USB音频输出,请联系您电视盒子的客服解决。

问题: 使用很久后,发现机器自动关机

解决方法: 这是正常现象,机器发现您连续4小时都没有使用了所以就自动关机给您省电

问题: 麦克风连接不上

解决方法: 新买麦克风是需要和原来的麦克风一起对码后才能使用的,请参阅说明书的对码操作

问题: 麦克风的聲音有时会出现断断续续

解决方法: 请把音箱移动一下摆放的位置尽可能远离WIFI路由器和电视机顶盒

问题: 把音箱的音乐音量调到最大时,音乐音量还是很小

解决方法: 请检查是否把手机的蓝牙播放音量调到最大

问题: 音箱出现很大的刺耳声音

解决方法: 请按麦克风上的麦克风音量-按键把麦克风音量调低或者请让麦克风离音箱远些。

问题: 麦克风在使用过程中自动关机

解决方法: 请再次把麦克风打开观察是否闪红灯,红灯表示麦克风的电池电量不足,请更换新电池后使用

问题: 用3.5耳机音频线接手机使用时,听到的音乐声音很小而且声音怪异

解决方法: 是因为您的手机接口和3.5耳机音频线不匹配,请联系客服解决

问题: 手机通过蓝牙连接接收器,使用K歌软件时,音乐还在手机上不能传到接收器

解决方法: 是因为您使用的唱歌软件不支持蓝牙发送,一般讲苹果版本的K歌软件存在此问题,请向软件提供商反馈。或者通过附带的3.5耳机线来连接使用。

问题: 苹果手机通过3.5耳机音频线连接手机使用时还能听到手机麦克风上传来的声音

解决方法: 请在K歌软件中把麦克风的聲音关闭或者调到最小

问题: 在使用K歌软件时,按麦克风上的播放/暂定按键/上一曲或者下一曲不能控制

解决方法: 目前大部分K歌软件还不支持蓝牙控制,但是您可以试试手机自带的音乐播放软件或者目前流行的音乐软件,大部分都是可以控制的。

问题: 在使用K歌软件时,按麦克风上的播放/暂定按键会听到另外一首音乐在播放

解决方法: 这是因为按播放按键后蓝牙控制功能把手机系统中的音乐播放软件启动并自动播放音乐。这是手机系统设计的自动功能,属于正常现象。

问题: 麦克风在使用时按键失效,但是电源按键还是有效

解决方法: 这是因为进入了儿童模式,请长按电源按键3秒,等电源按键变为绿色时松开即可退出儿童模式