



VLOG pocket

可折叠手机稳定器

使用说明书

CN V1.2

目录

1. 认识 VLOG pocket	1
2. 开始使用	2
2.1 折叠和展开	2
2.2 充电	3
2.3 安装手机	3
2.4 开机 / 关机	4
2.5 切换正手持 / 倒置手持	4
3. 功能操作	5
3.1. 功能模式介绍	5
3.2. 功能键操作	6
3.3. 快门键操作	7
3.4. 扳机键操作	8
3.5. 横竖拍切换	8
3.6. 指示灯指示说明	9
4. 初始化	10
5. 连接使用 Feiyu ON App	11
5.1 下载 App	11
5.2 连接 App	11
5.3 拍摄、控制界面介绍	12
5.2 固件升级	12
6. 参数	13

VLOG pocket 是一款适配手机的三轴手持稳定器,小巧,可折叠,折叠后可装入口袋。稳定器支持横拍和竖拍,可控制手机拍摄。

使用建议

飞宇VLOG pocket 提供了以下资料,建议使用前先观看和阅读。

1. 快速入门手册
2. 使用说明书(电子版)
3. 教学视频教程

可在飞宇官网 <http://www.feiyu-tech.cn/play/> 观看教学视频
或扫描右边二维码前往



Feiyu ON 下载

在使用过程需要用到Feiyu ON App,请在手机应用商城搜索下载或者用手机扫描二维码下载。

* 系统要求: iOS 9.0或更高版本, Android 6.0或更高版本

* Android版本请使用浏览器扫描二维码下载



iOS 版本



Android 版本

1. 认识 VLOG pocket

*本产品不含手机

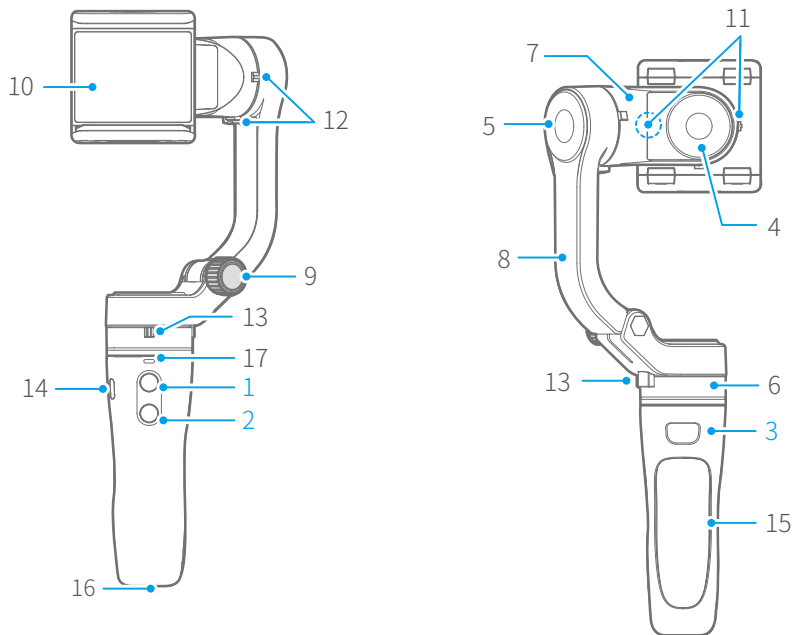

- | | | |
|--------|-----------|-----------------|
| 1. 功能键 | 7. 横臂 | 13. 航向轴卡位 |
| 2. 快门键 | 8. 竖臂 | 14. Micro-USB端口 |
| 3. 扳机键 | 9. 折叠旋钮 | 15. 手柄 |
| 4. 横滚轴 | 10. 手机夹具 | 16. 1/4英制螺纹孔 |
| 5. 俯仰轴 | 11. 横滚轴卡位 | 17. 状态指示灯 |
| 6. 航向轴 | 12. 俯仰轴卡位 | |

配件



X1

Micro-USB 数据线

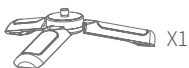

X1

三角架

2. 开始使用

! 提示

- (1) 产品首次使用时，请务必给稳定器充满电。
- (2) 若电量过低，红灯会每隔5秒快闪3次，建议您马上充电。
- (3) 当您不使用时，请关闭电源。
- (4) 开机使用前请务必解锁三轴卡位。
- (5) 安装手机时将手机横屏安装。

2.1. 折叠和展开

展开

- (1) 拧松折叠旋钮，展开竖臂后拧紧旋钮。
- (2) 解锁三轴卡位。

折叠

- (1) 锁定三轴卡位。
- (2) 拧松折叠旋钮，折叠竖臂后再拧紧旋钮。

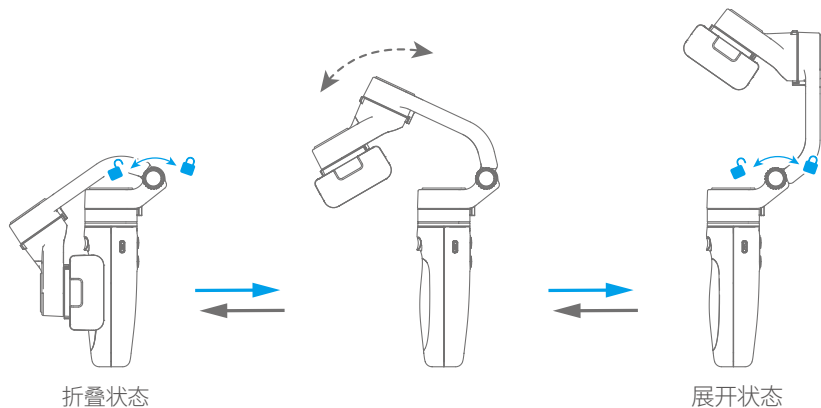

三轴卡位锁定\解锁

以航向轴卡位为例

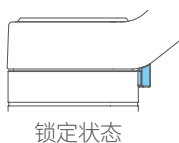
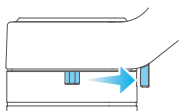
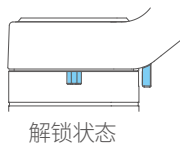

2.2 充电

采用数据线充电，充电时状态指示灯为红灯，充满电为绿灯常亮。

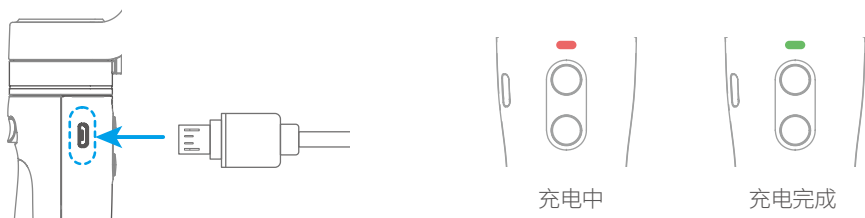

2.3 安装手机

安装前建议取下手机保护套。手机夹具 **VLOGpocket** 字样朝上。
拉开手机夹具，将手机置入夹具内，让夹具位于手机中间位置。

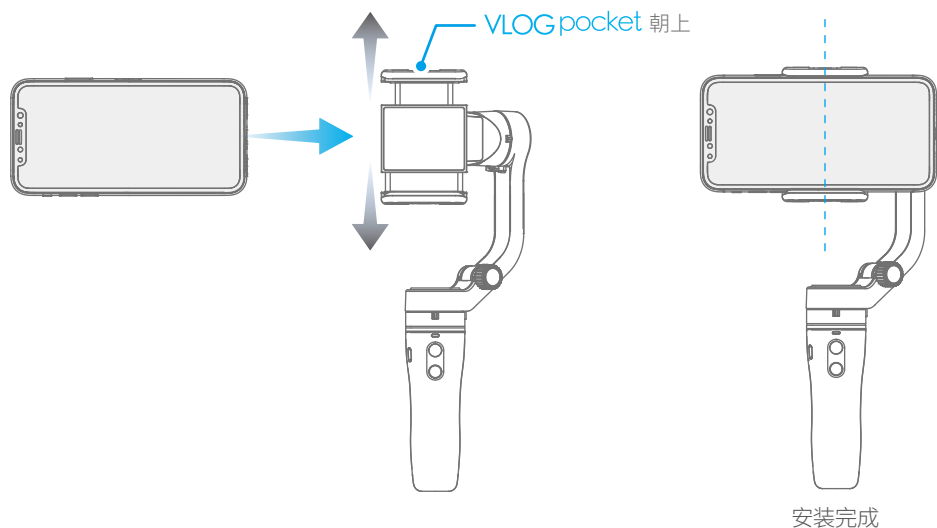

2.4 开机 / 关机

稳定器开机前请将三轴卡位解锁。

手机安装稳固后才能开机。

开机 长按功能键，听到提示音后松开。（绿灯变蓝）

关机 长按功能键，听到提示音后松开。（红灯熄灭）

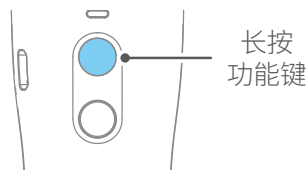

2.5 切换正手持 / 倒置手持

正手持稳定器，**按住扳机键**，将手柄往前方转动至倒置手持状态，调整手机到适合的角度后可松开扳机键。倒置手持可用于拍摄低角度画面。

操作前，建议双击扳机键将稳定器复位至开机状态。

请勿将手柄从右侧转动到倒置手持。

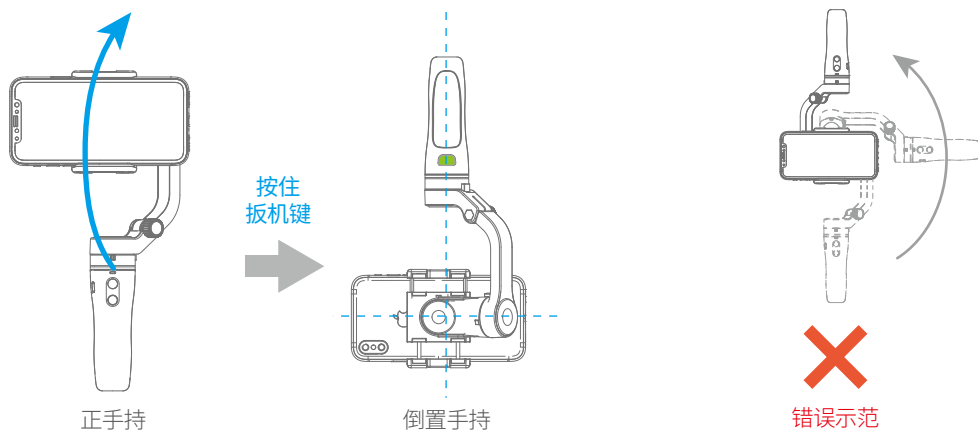

3. 功能操作

3.1 功能模式介绍

航向跟随模式（默认模式）

俯仰和横滚保持方向不变，镜头随着手柄转动的方向而转动。

锁定模式

镜头方向保持不变。

航向和俯仰跟随模式

横滚保持方向不变，镜头随着手柄转动的方向而转动。

复位

恢复到航向跟随模式，俯仰和横滚恢复到初始水平状态。

扳动锁定

扳动俯仰轴到某一角度停留锁定，方便快速精准定位某个镜头。

横竖拍

辅助手机横屏或者竖拍拍摄。

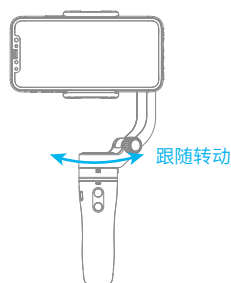

航向跟随模式 **默认**

 单击功能键



锁定模式



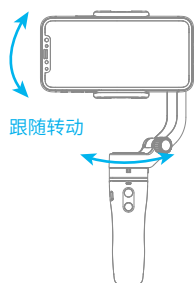

 再次单击功能键



航向和俯仰跟随模式

 按住扳机键

3.2 功能键操作

功能键操作	实现功能		状态指示灯
单击	仅单击	航向跟随模式	
	再次单击	锁定模式	
双击	横竖拍切换		保持当前的状态指示
五连击	初始化（单击唤醒）		
长按	开机 / 关机	开机	
		关机	

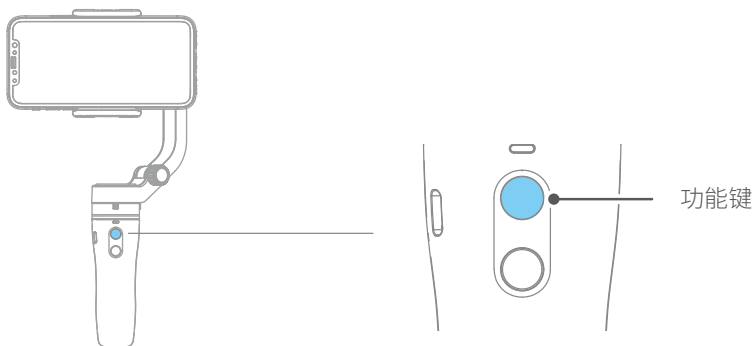

3.3 快门键操作

只有在连接上手机的情况下，快门键才能控制手机拍摄。

连接手机

蓝牙连接



- (1) 启动VLOG pocket，打开手机蓝牙。
- (2) 可选择其中一种方式连接：
 - a. 选择VLOG pocket 蓝牙连接，如 FY_PocketV_XX。
 - b. 打开Feiyu ON App，登录（未注册请先注册）并按提示连接。
- (3) 连接成功后，即可在Feiyu ON App使用快门键。
此时指示灯穿插绿灯单闪（约5秒闪一次）

快门键操作	实现功能	控制APP (Feiyu ON)	控制原生相机 (蓝牙)*
单击	拍照	✓	✓
	录像 (再次单击结束录像)	✓	✓
双击	切换拍照 / 录像模式	✓	×
三连击	切换前后置镜头	✓	×
长按	拍照模式下直接启动视频录制 (再次长按结束录像)	✓	×

* 控制原生相机时，建议关闭Feiyu ON App，并结束后台运行



3.4 扳机键操作

扳机键操作	实现功能	状态指示灯
按住	进入航向和俯仰跟随模式 (松手即保持当前角度状态, 恢复进入前的模式)	
双击	复位	







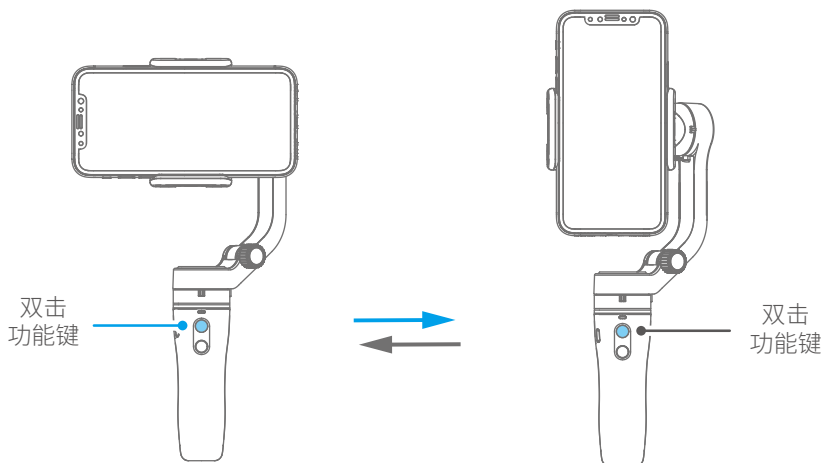

3.5 横竖拍切换

双击功能键, 可切换横拍 / 竖拍



3.6 指示灯提示说明

状态指示灯图示	指示说明
 蓝灯单闪	航向跟随模式 / 复位
 蓝灯常亮	锁定模式 / 初始化
 蓝灯双闪	航向和俯仰跟随模式
 绿灯单闪 (间隔约5秒) 穿插于其他灯状态	蓝牙已连接
 绿灯常亮变蓝灯	开机
 红灯熄灭	关机
 红灯三闪	低电量指示
 红灯快闪	低电量关机
 红灯常亮至熄灭	故障 (伴提示音关机)

4. 初始化

当稳定器出现如下情况时可进行初始化

- 手机不水平
- 长时间不使用
- 使用环境温度差大

步骤

(1) 五连击功能键，“滴”声后电机停止工作，此时蓝灯常亮。

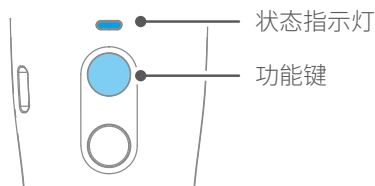

(2) 静置稳定器于桌面上，待自动检测到静止后，自动进行初始化。
蓝灯由常亮变为周期性三闪时，初始化成功。

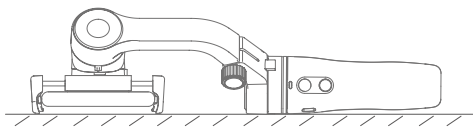

(3) 初始化成功后，单击功能键唤醒。

注：如果长时间初始化不成功，单击唤醒后，再重新进行初始化。

5. 连接使用 Feiyu ON App

5.1 下载 App



Feiyu ON



在手机应用商城搜索“Feiyu ON”下载或者用手机扫描二维码下载。

* 系统要求：iOS 9.0或更高版本，Android 6.0或更高版本

* Android版本请使用浏览器扫描二维码下载



iOS 版本



Android 版本

5.2 连接 App

启动App，按照屏幕上的说明将手机通过蓝牙连接到稳定器。

稳定器蓝牙名称格式：FY_PocketV_XX

5.3 拍摄、控制界面介绍



5.4 固件升级

通过App进行固件升级

- (1) 点击图标 
- (2) 选择升级类型
- (3) 根据提示升级

升级类型说明：

按键板升级：修复、升级或新增按键/触屏/交互功能，更新更多WIFI可控相机，修复WIFI控制相机的bug等。

云台固件升级：修复、升级或新增稳定器的控制/功能/参数等。

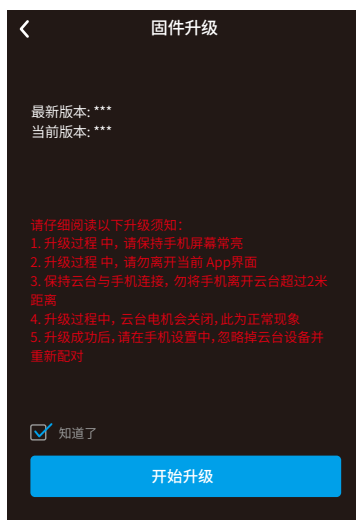

6. 参数

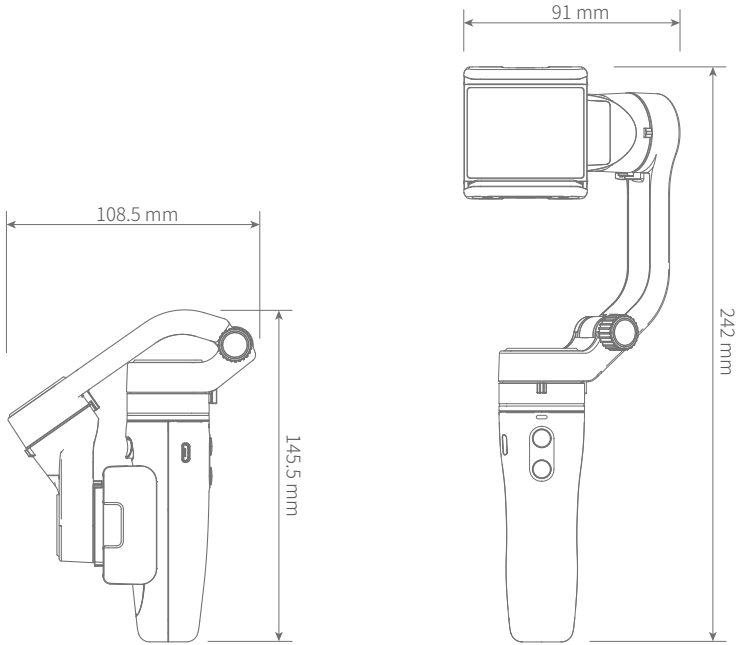

产品名称	VLOG pocket 可折叠手机稳定器
俯仰角动作角度	165°
横滚角动作角度	240°
航向角动作角度	330°
理论续航时间	8小时
待机时间	14小时
产品重量	272g（不含手机）
最大载重	240g
适配手机	iPhone系列及Android系列手机（宽度42mm~88mm）

免责声明

感谢您使用飞宇稳定器。本文所提及的内容关系到您的安全、合法权益及责任，请务必认真阅读，以及按照指导正确设置和使用本产品。不按照本文的说明和警告来操作，可能会给您和周围人带来伤害，损坏本产品或周围产品。

禁止任何用户的任何非法用途。用户将为购买和使用产品的一切行为负责。对于本产品，本公司不承担终端客户对本产品所有调试和使用当中的风险和责任（包括直接或间接或者第三方的损失）。我公司对于任何从非正常渠道获得或不明用途的产品，将不予任何服务。

! 注意

1. 确保稳定器开启过程及开启后，电机转动不受外力阻挡。
2. 未标注防水或防泼水的稳定器，请勿将其接触到水或其他液体。防水或防泼水产品请勿将其接触海水或腐蚀性液体。
3. 请勿拆卸稳定器整机（除说明可拆卸配件外），如不慎拆开导致工作异常，请寄回重新调试。由此产生的费用全部由客户承担。
4. 长时间持续工作可能导致电机表面温度升高，请谨慎操作。
5. 严禁摔落或碰撞，摔落或碰撞稳定器有可能使其损坏，导致工作异常。

📦 存储和保养

1. 请将本产品及电池存放在儿童及宠物接触不到的地方。
2. 禁止将本产品及电池放在靠近热源（火炉或加热器等）的地方以及置于热天的汽车内。
3. 请在干燥的环境中存储本产品及电池。
4. 切勿过充、过放电池，否则将对电芯造成损害。
5. 切勿在温度太高或太低的环境下使用本产品及电池。

官方媒体平台

中文官网：www.feiyu-tech.cn

云台教学：www.feiyu-tech.cn/play/

微信：[feiyu-tech](https://www.feiyu-tech.cn)

微博 / 今日头条 / 抖音：飞宇稳定器



官网



微信



微博



桂林飞宇科技股份有限公司

登录飞宇科技官方网站, 获取产品全部信息 www.feiyu-tech.cn

邮箱: service@feiyu-tech.com 电话: 400-990-6118 / 0773 2320865

本产品因后续软硬件更新有可能发生说明书介绍与实际产品功能不相符, 可前往官方网站获取最新说明书