

# HD 行車影音記錄器

## 操作手冊



2015 SEP V1.0



---

## 安全注意事項

---

請先試錄影片，然後播放，以確定機器操作正常。請注意，如因本機配件，包括記憶卡的故障，導致不能拍攝影像或不能讀取影像格式而引起的任何損失，本公司、其附屬機構及經銷商皆不負賠償責任。

**使用本產品之前，請確定您已閱讀下列的安全注意事項。並請確定您操作產品的方法是正確的。**

- 請存放本器材於兒童與嬰兒無法觸碰的地方
- 請只使用建議的電源
- 請勿使用外接式(多孔)點菸器，避免因點菸器電壓不穩導致產品當機、失去電力而無法錄影
- 點菸頭電源與本產品電源頭，請"務必"密合緊實
- 請勿嘗試將產品拆開、改裝或加熱
- 避免使產品丟落地上或受猛烈撞擊
- 要避免受傷，請勿在產品跌下後或損毀時觸碰產品的內部
- 如產品冒煙、發出異味或有其他異常，請立刻停止操作產品
- 請勿使用有機溶劑，如酒精、苯或油漆稀釋劑清潔產品
- 請勿讓產品接觸到水（如海水）或其他液體
- 請勿讓任何液體或異物進入機器
- 請避免端子或插頭接觸到金屬物件（如針或鑰匙）或污漬
- 請避免在潮濕或多塵的地方使用、放置或存放產品

---

# 目 錄

---

A.	特性說明 .....	1
B.	規格表 .....	2
C.	產品配件 .....	2
D.	汽車安裝步驟示意圖 .....	3
E.	產品外觀介紹 .....	5
F.	記憶卡 .....	6
G.	遙控器 .....	8
H.	錄影及停止錄影 .....	9
I.	OSD 選單操作設定 .....	10
J.	錄影檔案回放 .....	11
K.	附件 A: 免責條款 .....	12

## A. 特性說明

- 百萬畫素 H.264 即時錄影。
- CMOS 鏡頭可視角約 120 度。
- 可同步紀錄車外行車狀況與車內聲音資料。
- 影像資料以 Micro SD Card 儲存。
- 自動循環錄影，插卡通電即開始錄影。
- 手動事件錄影，保存資料不覆寫。
- 內建 G-Sensor，保存事件不費心。
- 台灣製造，業界最長三年保固。

## B. 規格表

項 目	規 格
影像感測器	百萬畫素 CMOS Sensor
鏡頭視野角度	可視角約 120 度
錄影張數	NTSC 30 張/ PAL 25 張
主機電壓電流	使用 DC5V±5% / 1A 變壓器 啟動電壓需 4.6V 以上
操作溫度	-10 度~ +60 度
儲存裝置	建議使用 8G Class 10 以上 Micro SD 記憶卡
錄影方式	送電開機後自動持續錄影，斷電後馬上停止錄影
記錄內容	日期時間、影像、聲音、G-Sensor 資料
儲存格式	儲存格式為 ts 檔，可直接在電腦回放
	本機可使用遙控器迴放
	或至 VACRON 官網下載專屬播放器
聲音輸入	內建麥克風
時間設定	內建萬年歷時鐘，可經由本機 OSD 設定
G-Sensor	內建 3 軸加速度感測器 (Internal 3D G-Sensor)

## C. 產品配件

### ■ 標配:

點菸頭變壓器轉 5V / 紅外線遙控器 / USB 介面讀卡機 / 吸盤支架  
/ 固定支架 / 4 端點 3.5 吋耳機座轉 RCA 影像輸出線材 / 簡易操作  
說明書

## D. 汽車安裝步驟示意圖

1. 使用「吸盤式」或「貼架式」連結主機至汽車前擋風玻璃上。

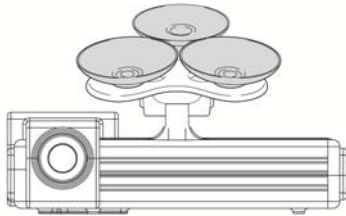

吸盤式

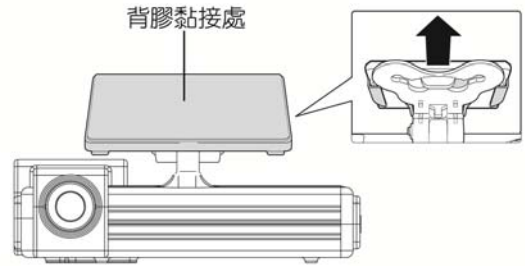

貼架式

2. 安裝主機於最適位置

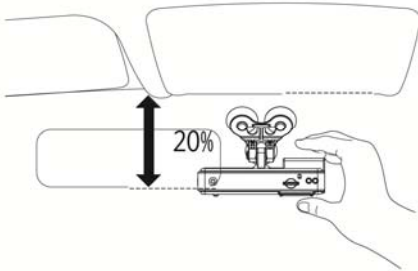

3. 調整錄影視野角度於最佳位置

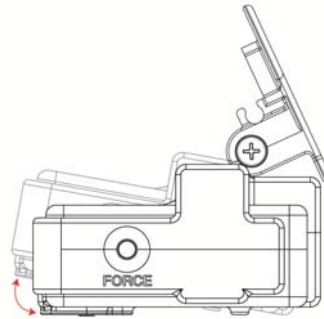

4. 將電源插入 DC5V 連接孔

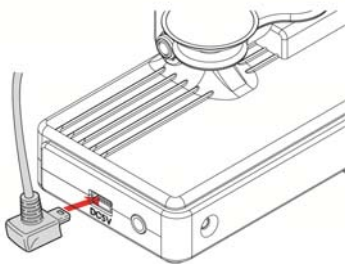

5. 將變壓器插入點菸器位置

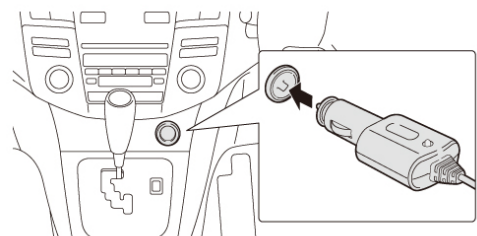

## 6. 行車記錄器安裝線路示意圖

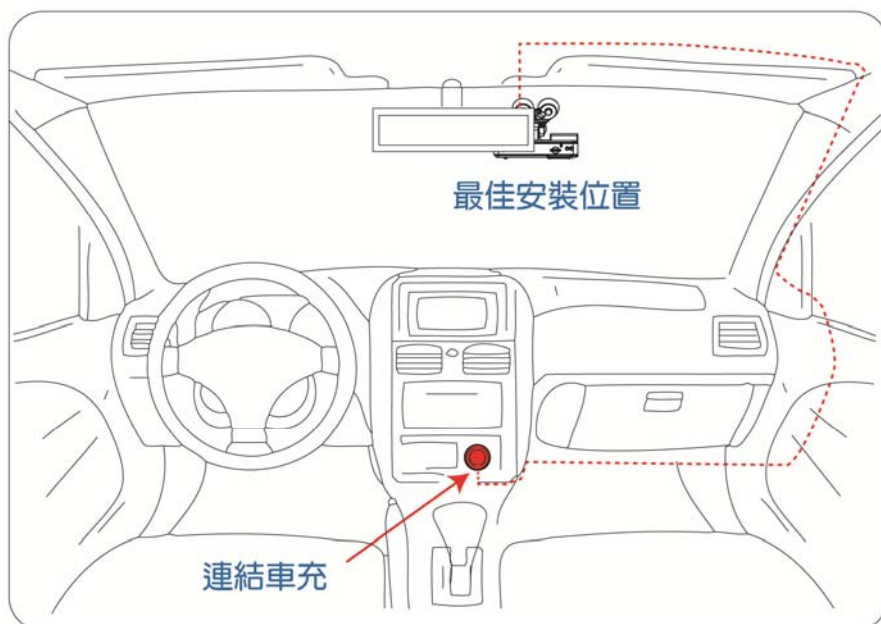

### 注意事項

- (1). 機器安裝時，需安裝在雨刷可以清洗到的區域。
- (2). 第一次在本機端使用記憶卡時，請先在電腦執行格式化。
- (3). 時間設定可經由本機 OSD 設定，影像檔案才可以顯示正常時間。
- (4). 機器本身有區分 NTSC 機種或 PAL 機種請由 OSD 控制。

## E. 產品外觀介紹

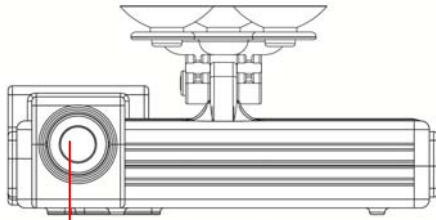

鏡頭

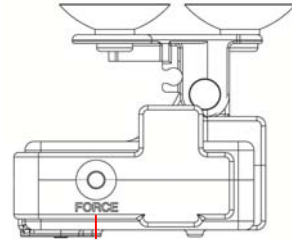

強制錄影鍵

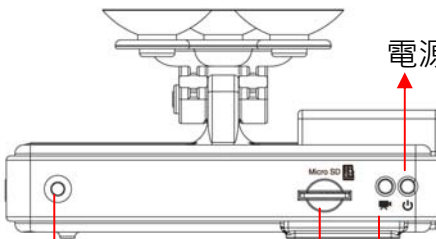

紅外線接收器

MICRO SD 卡

電源燈

錄影燈

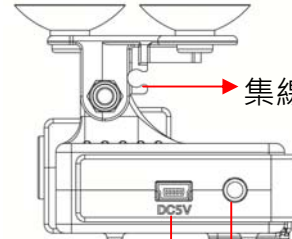

集線槽

DC5V 電源輸入

影像輸出

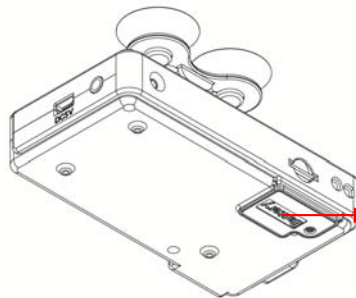

萬年曆時鐘電池



## F. 記憶卡

### 1. 格式化記憶卡

當使用者自行購買新的 Micro SD 卡，或使用其原有的 Micro SD 卡時，均需先將 Micro SD 卡進行格式化後，方可使用。



### 注意事項

- (1). 「格式化」會清除 Micro SD 卡所有資料，請在「格式化」動作之前備份您所需要的資料。
- (2). 在「格式化」Micro SD 卡前，請先確定 Micro SD 卡是否解除上鎖。
- (3). 如 Micro SD 卡已解除上鎖，仍無法執行「格式化」Micro SD 卡，請以『系統管理員身分』執行，即可進行「格式化」Micro SD 卡動作。

### 2. 記憶卡安裝

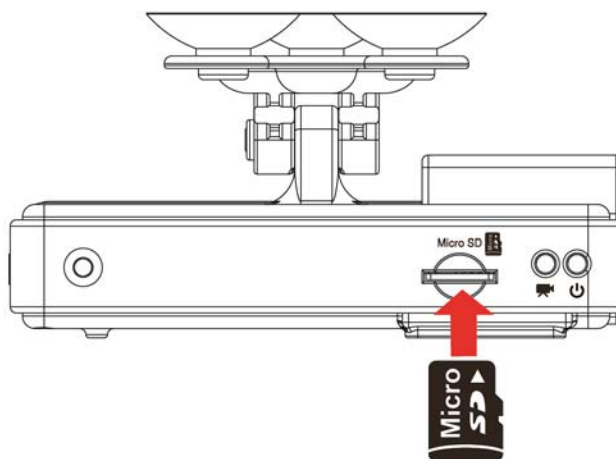

備註：記憶卡需另外購買



## 注意事項

- (1). 建議使用 8G Class 10 以上 Micro SD 記憶卡
- (2). 記憶卡有讀寫次數與壽命問題，建議定期檢查與使用電腦播放影像，確保記憶卡仍可正常讀寫。
- (3). 本產品不支援記憶卡熱插拔，插拔卡前請先斷電。錄影中將記憶卡強制取出可能造成資料毀損問題。

### 3. 連續錄影記憶卡容量概算

\* 以下概算表僅供參考，記錄資料量會依影像變動率有所不同。

\* 記憶卡錄滿後依檔案錄製先後順序覆蓋，自動進行循環錄影。

容量 \ 影像品質	8G	16G	32G
高	120 分	240 分	480 分

## G. 遙控器

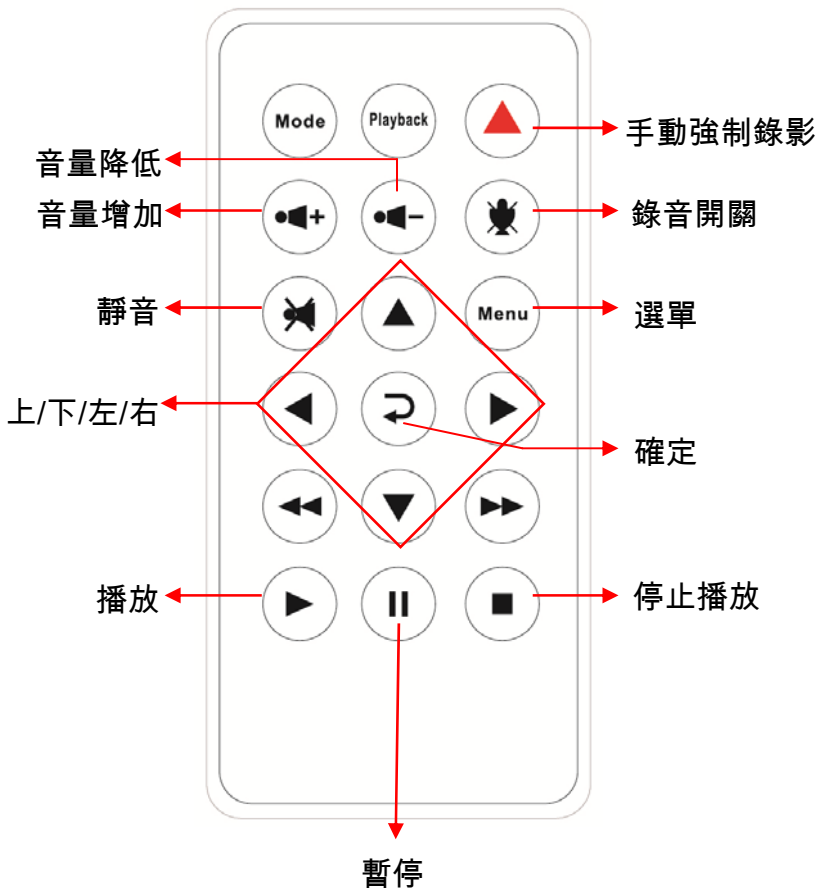

遙控器異常檢查	<ul style="list-style-type: none"> <li>✓ 檢查電池的正負極性</li> <li>✓ 檢查電池電量是否用完</li> <li>✓ 檢查遙控感測器是否被遮住</li> <li>✓ 檢查附近是否有螢光燈正在使用</li> </ul>
---------	---

## H. 錄影及停止錄影

### 1. 開機/錄影

電源啟動，並等待約 30 秒鐘後，即開機完成，即表示開始錄影。

### 2. 關機/停止錄影

電源關閉，即為停止錄影，此時可取下記憶卡讀取所攝錄之檔案。

### 3. 燈號顯示

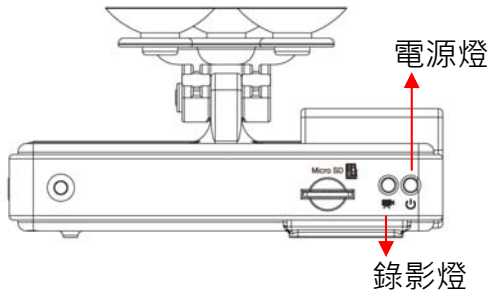

1. 錄影燈：紅色燈號，閃爍表示錄影中（強制錄影時閃爍頻率較高）。
2. 電源燈：綠色燈號，常亮表示電源啟動



### 注意事項

- (1). 開機畫面與即時檢視畫面呈現方式，可能因軟體更新或改版而有所改變，恕不另行通知。
- (2). 強制錄影鍵有強制性，在任何狀態下觸發強制錄影鍵皆會跳回錄影畫面啟動強制錄影。
- (3). 萬年曆時鐘電池 CR1220 若沒電時，使用者可自行更換。

## I. OSD 選單操作設定

在 LIVE 畫面點選遙控器的 ，顯示本機 OSD 操作設定，如下圖。

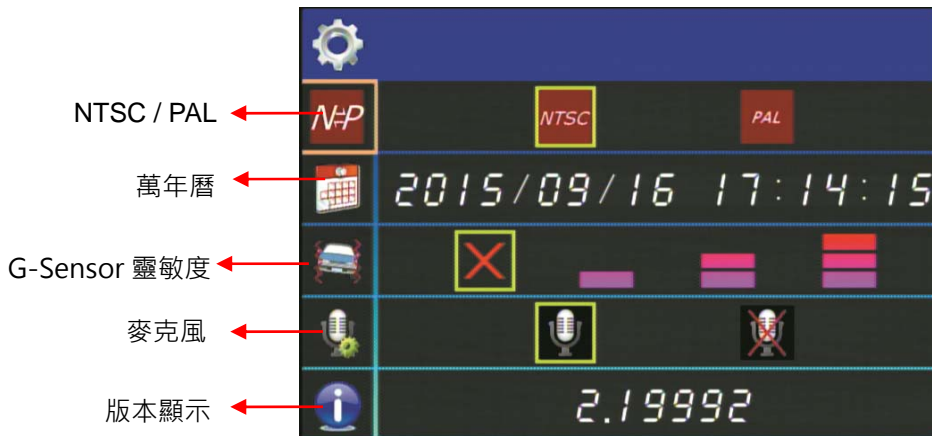

1. 影像輸出格式: 點選  可選擇輸出格式為 NTSC 或 PAL。
2. 時間設定: 點選  可設定內建萬年曆時鐘。
3. G-Sensor 靈敏度: 點選  可設定感測 G-Sensor 靈敏度。  
靈敏度越高代表重力(G)感測越靈敏，越容易觸發強制錄影；每次觸發強制錄影時，將強制保存事故發生的影像不被一般錄影檔案覆蓋。
4. 麥克風: 點選  可設定麥克風開啟或關閉。
5. 版本顯示: 點選  顯示目前版本。

## J. 錄影檔案回放

取下行車記錄器的記憶卡，到電腦端執行錄影檔案回放。

附檔名.TS 檔，可以直接透過影音播放軟體播放，如 KM、暴風影音、windows 內建的 Media player 等等，若無法播放請自行安裝解碼器。

\* 避免因循環錄影導致檔案覆蓋，重要錄影片段，請自行備份。

 2014-05-06-13-59-14.ts	2014/5/6 上午 06:02	KMP -Video File	210,081 KB
 2014-05-06-14-02-14.ts	2014/5/6 上午 06:05	KMP -Video File	209,764 KB
 2014-05-06-14-05-14.ts	2014/5/6 上午 06:08	KMP -Video File	209,572 KB
 2014-05-06-14-08-14.ts	2014/5/6 上午 06:11	KMP -Video File	209,524 KB
 2014-05-06-14-11-14.ts	2014/5/6 上午 06:14	KMP -Video File	209,234 KB
 2014-05-06-14-14-14.ts	2014/5/6 上午 06:17	KMP -Video File	210,218 KB
 2014-05-06-14-17-14.ts	2014/5/6 上午 06:20	KMP -Video File	209,701 KB
 2014-05-06-14-20-14.ts	2014/5/6 上午 06:23	KMP -Video File	209,928 KB

## K. 附件 A: 免責條款

本公司馥鴻科技股份有限公司(簡稱為甲方)為保障自身利益訂立免責條款(以下簡稱本條款)，並明定下列情況不在甲方所提供之產品保固以及產品責任範圍內。

1. 未確實按照甲方所制定之說明書安裝步驟，或安裝在說明書載明不得、不建議以及禁止安裝位置。
2. 未經甲方認可之維修商、工程行自行修繕導致產品毀損或全部、部分喪失功能。
3. 非正常操作導致產品故障、毀損。
4. 在非正常使用環境下導致產品故障、毀損。
5. 天災等不可抗力因素導致產品毀損。
6. 非甲方直營或認證之網路平台購買，在其運送過程中產生之毀損。
7. 使用非甲方所提供之軟體、周邊零組件或因其而引起的損害。
8. 產品序號非甲方所提供，或無序號產品。
9. 與甲方說明書載明之可能干擾產品正常運作之設備，安裝於載明會產生干擾之範圍內。
10. 遭受強烈外力撞擊、碰擊等外力破壞導致產品失去電力無法正常運作。

準據法與管轄法院：本條款之解釋與適用、本條款有關的爭議以及其他未盡事項，均應依照中華民國法律予以處理，並以台灣彰化地方法院為第一審管轄法院。



---

更多產品資訊

請上 VACRON 車用官網

<http://vvr.vacron.com.tw>

Made in Taiwan

---