



Heating technology since 1959

# 意大利 瑞帝安 (RADIANT)

## 用户使用说明书

---

精尚 · 雅智 · 至睿 · 凝尊系列

---

燃气采暖热水炉



3 STELLE dir. 92/42/CEE



---

CE 0694

意大利原装进口 中文



## 锅炉操作说明

-  确定壁挂炉安装正确，燃气种类正确。
-  安装、首次启动、维修和维护等操作都必须由具备专业资格的人员来执行（例如：瑞帝安 RADIANT 授权服务中心）。错误安装可能造成财产损失或对人身或动物的伤害，非授权服务中心安装或维修造成事故，制造商和销售商将不承担任何责任。

安装过程中，技术员必须执行以下检查：

- 铭牌上的数据必须与燃气、电、水的数据一致；
- 必须根据锅炉设计的用途和性能对其进行调节；
- 烟道系统必须正确安装；
- 烟道系统安装必须符合国家和地方标准的要求。

### 一般警告

- ⌚ 所有维护和燃气转换操作都必须由具备专业资格的人员执行，按照现行法规并根据 UNI-CIG 7129/01 以及后来的更新内容注册。
- ⌚ 确保已遵循所有与锅炉安装室内的进气和排烟相关的要求。
- ⌚ 锅炉可安装在室内配备一定保温措施的场所，该场所应符合现行标准并且最低室内温度不低于 0°C。制造商和销售商将不为安装于室内温度低于 0°C 的场所而造成的后果承担责任。
- ⌚ 锅炉配备有防冻系统。如将锅炉安装于有冻结风险的场所，该防冻系统将仅在电源、炉内水压及燃气均正常供应时才会运行，并且该防冻系统仅为保护锅炉本体设计，无法全面保护锅炉所连接的管路系统的可能冻结风险。由于不遵守操作说明而造成锅炉或所连接的管路系统的冻结损坏，制造商和销售商将不承担责任。
- ⌚ 锅炉正常使用过程中，注水旋钮应处于可靠关闭状态，仅在锅炉需要补水情况下才开启，并且注水过程中操作者不能离开，注水结束后务必检查注水旋钮已可靠关闭。锅炉安全阀的泄压口必须通过管道连接至下水道，制造商和销售商不对注水过多、超压泄水而造成后果承担责任。
- ⌚ 冷凝式壁挂炉的冷凝水收集器的排放口必须通过塑料材质管道连接至下水道，并根据当地法规要求进行无害化评估和预处理后，方可直接排放。
- ⌚ 如锅炉上有任何零件冻结，切勿试图在任何情况下开启锅炉，而应立即呼叫服务中心。
- ⌚ 锅炉的燃烧系统必须每两年检查一次。这一检查包括对锅炉效率的测试，并且必须由拥有现行法规要求的资格的授权人员执行。
- ⌚ 安全阀需要连接地漏，以防止采暖系统过压需要泄压。
- ⌚ 锅炉安装后首次使用或长时间完全关闭后的首次使用，锅炉内置水泵有可能处于抱死状态，可能需打开外壳后，进行手动解除抱死的操作，这不是产品质量故障的表现，制造商和销售商不对此现象承担责任。

切勿阻塞安装有燃气设备（锅炉、炉灶等）的室内的通风口。

### 如闻到燃气气味

- ➔ 切勿启动任何电气开关、电话或其他任何可能产生放电或电火花的设备。
- ➔ 立即打开房门和窗户，以将空气流通而将房间燃气清除干净。
- ➔ 关闭所有燃气阀门。
- ➔ 请具备专业资格的人员来解决。

## 控制面板

1. **采暖温度设定键:**设置采暖出水温度
2. **信息键:**按一下显示温度和信息(参照下页信息键参数说明),连续按5秒(在关机状态下 OFF)显示最近五次故障代码。。
3. **模式选择键:**夏季/冬季/单采暖/关机模式。
4. **重启键:**故障重启-烟道吹扫功能(烟气分析,按住7秒)
5. **卫生热水温度设定键。**设定热水输出温度,如果同时按住‘+’和‘-’5秒,将使背景灯持续亮10分钟
6. 用于外部电路连线的接线板
7. LCD 显示屏

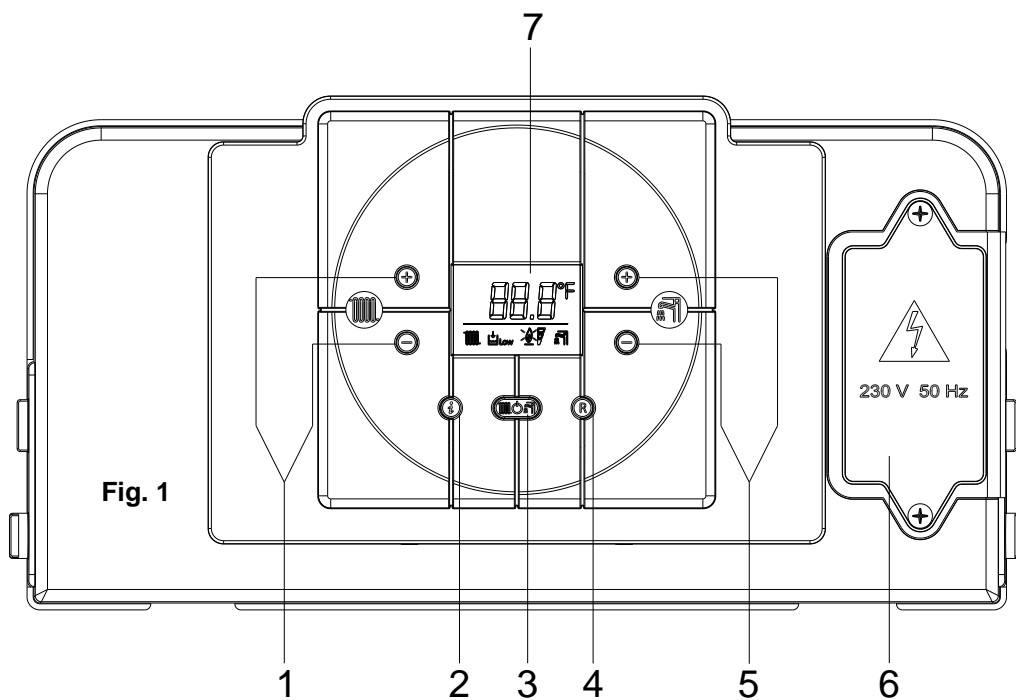

**火焰大小显示 (3段)** 在火焰燃烧过程中,面板上显示不同功率下的三段火焰标志(图. 2)

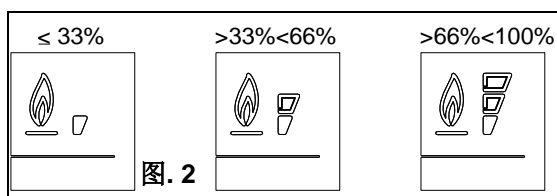



## 启动壁挂炉

- 确认电源/燃气已经壁挂炉下方所有阀门全部开启
- 按模式选择键  选择不同运行模式

## 信息键

按  信息键显示壁挂炉信息

按动一下，参数数字将出现在显示屏的左边，辅助参数出现在正中间，使用  采暖温度设定的‘’和‘’设定键可以设定可用参数。



再次按下‘’信息键退出

可以显示的参数如下

参数	说明
d00	卫生热水出水温度
d01	室外温度(连接室外温度补偿器)
d02	室内温度控制器显示温度(连接室内温度控制器)
d03	低温系统温度 (连接分区控制器情况下)



## 壁挂炉运行模式

### ■ “夏季”模式

通过按下模式选择键 ，将锅炉运行模式切换选择至“**夏季**”模式，该锅炉将仅用于卫生热水系统。锅炉的“**夏季**”模式设置由显示屏上的持续亮起的符号  标示。



壁挂炉将在每次需要生活热水时启动，在此情况下，显示屏上的符号  将会闪烁。



### ■ “单采暖”模式

通过按下模式选择键 ，将锅炉运行模式切换选择至“**单采暖**”模式，该锅炉将仅用于采暖系统。锅炉的“**单采暖**”模式设置由显示屏上的持续亮起的符号  标示。

壁挂炉将在每次需要室内采暖时启动，在此情况下，显示屏上的符号  将会闪烁。

### ■ “冬季”模式

通过按下模式选择键 ，将锅炉运行模式切换选择至“**冬季**”模式，该锅炉将可用于采暖和卫生热水两种系统，但是卫生热水优先。锅炉的“**冬季**”模式设置由显示屏上的持续亮起的符号   标示。

壁挂炉将在每次需要室内采暖或生活热水时启动，在此情况下，显示屏上的对应符号  或  将会闪烁。

## 采暖温度调节

通过按动  侧的 ‘+’ 和 ‘-’ 调节采暖出水温度

- 按 ‘-’ 降低采暖出水温度。
- 按 ‘+’ 提高采暖出水温度
- 采暖出水温度，暖气片模式设置范围为 30°C 至 80°C，设置为地暖模式后，温度范围为 25°C 至 45°C。

## 卫生热水温度调节



■ 通过按动  侧的 ‘+’ 和 ‘-’ 调节卫生热水出水温度

- 按 ‘-’ 降低卫生热水出水温度。
- 按 ‘+’ 提高卫生热水出水温度

卫生热水出水温度，设置范围为 35°C 至 60°C。。

## 采暖系统注水

锅炉运行的整个过程中，必须对采暖系统中的水压进行例行检查。安装在锅炉下部的水压表 **M**（图 2）上压力在绿色区域(图 3)

如采暖系统水压不足，显示屏上  LOW 将闪烁低水压，为恢复采暖系统水压，应开启注水阀 **R**（图 2），并观察压力表 **M**（图 2）确认系统压力达到 1 巴左右的绿色区域，且图标  LOW 消失。

此操作完成后，关闭注水阀。

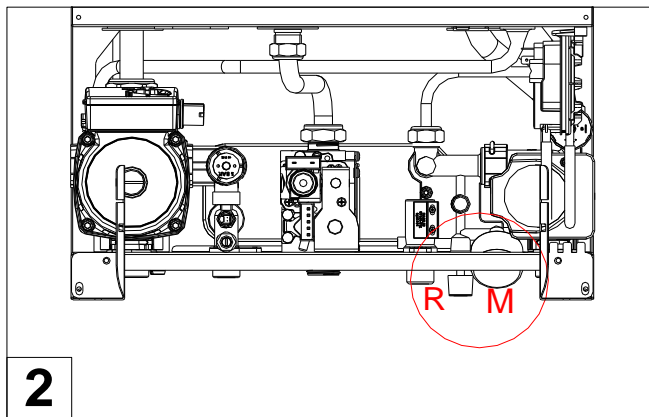

## 故障代码诊断

根据显示屏 **8** 上出现的故障代码（图 1），用户可按照以下指示，进行相关检查并重启壁挂炉，以尝试解决故障

 如该问题在采取了多次重启措施后再次出现，请呼叫授权服务中心。



### **E01** 点火故障

显示屏上持续闪烁代码 **E01**。

- 确认燃气阀打开，燃气供应正常。
- 按重启键 ，重新启动壁挂炉
- **E01** 消失，壁挂炉将重新启动

 如问题仍存在，请呼叫服务中心。

### **E02** 过热保护

- 按重启键 ，重新启动壁挂炉
- **E02** 消失，壁挂炉将重新启动
-  如问题仍存在，请呼叫服务中心。

**E03** 风压开关故障，请呼叫服务中心。

### **H20** 低水压保护 LOW 闪烁

- 检查采暖系统中的水压，安装于锅炉下部的压力表 **M**（图 1）上的读数宜在绿色区域
- 如压力在红色区域，参照“系统注水”中描述的操作注水，水压正常后  LOW 消失，锅炉将自动重启。

 如问题仍存在，请呼叫服务中心。

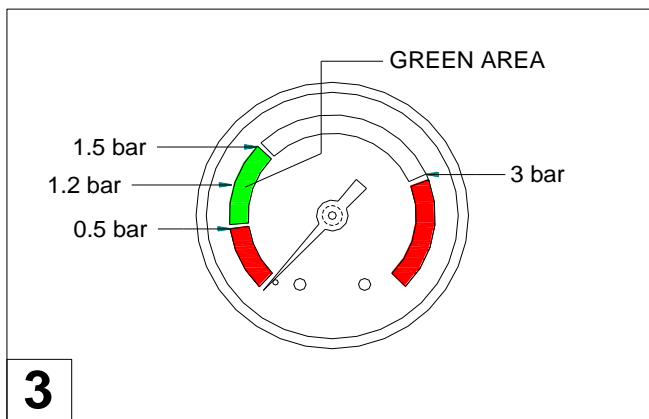

**E05** 采暖温度传感器故障

显示屏上持续闪烁代码 **E05**。请呼叫服务中心。

**E06** 卫生热水温度传感器故障

显示屏上持续闪烁代码 **E06**。请呼叫服务中心。

**E18** 循环不足，请呼叫服务中心

**E21** 电路板故障

- 重新启动壁挂炉
- E21 消失，壁挂炉将重新启动。
-  如问题仍存在，请呼叫服务中心。

**E22** 参数编程故障

- 拔掉电源关机，重新启动
- E22 消失，壁挂炉重新启动
-  如问题仍存在，请呼叫服务中心。

**E35** 火焰感应电极故障。

- 重新启动壁挂炉
- E21 消失，壁挂炉将重新启动。
-  如问题仍存在，请呼叫服务中心。

**E40** 电源故障，请呼叫服务中心。

**F08** 采暖系统防冻保护功能开启，。等待采暖水温达到 30 度，自动停止。

**F09** 卫生热水系统系统防冻保护功能开启，。等待采暖水温达到 30 度，自动停止。

## 关机

→ 关闭壁挂炉，按下  屏幕上将显示 OFF，此时采暖防冻保护功能仍然处于启用状态

→ 如锅炉之前处于开启使用状态，当前为待机状况下，水泵防抱死、水泵延时、风机延时等保护功能仍然处于启用状态。

注意：如果壁挂炉长时间不使用，必须将采暖系统水全部放掉(吹干净系统内的水，以防采暖和热水系统冻坏)



**或者让壁挂炉防冻功能下运行，必须接通电源，水压正常和燃气连接正常，即使在关机状态下，此防冻保护功能可以自动启动。**

## 维护和维修

 维护和维修都必须有专业授权技术人员进行，且维修必须使用原厂配置的维修零配件

 为了让设备运行状态良好，壁挂炉需要进行维护，一般每年都需要维护一次。至少没两年需要维护一次。

维护可以节能降耗，避免壁挂炉损坏，延长壁挂炉使用寿命。

## 防冻保护

当温度下降到零度以下，壁挂炉的电路板将发出指令，让壁挂炉点火燃烧

前提条件

- 电源连接正常
- 燃气连接正常
- 系统水压正常
- 壁挂炉没有由于故障停机

 **如果壁挂炉冻坏，请不要开启壁挂炉，立即与售后服务中心联系!**

## 维护

为了让设备运行状态良好，壁挂炉需要进行维护，一般每年都需要维护一次。维护可以节能降耗，避免壁挂炉损坏。

## 回收

设备包装外壳可以回收

设备本身一些配件可以回收利用。

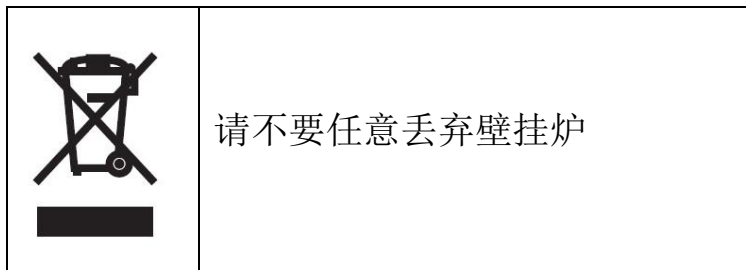



Heating technology since 1959

**生产商：意大利瑞帝安股份有限公司**

**RADIANT BRUCIATORI s.p.a.**

Via Pantanelli, 164/166 - 61025 Loc. Montelabbate (PU)

电话 +39 0721 9079.1 • 传真 +39 0721 9079279

电子邮箱: tecnico@radiant.it • 网址: www.radiant.it

**RADIANT（瑞帝安）中国客服**

技术热线: 4006-010-353

电子邮箱: info@radiantchina.com.cn

互联网址: www.radiantchina.com.cn

本文中的技术数据和测量方法仅供参考，不具有约束力。本公司保留不进行预先通知即作出修改的权利。公司将不为本手册中由印刷或翻译错误而产生的任何错误负责。版权所有。未经本公司事先书面批准，不可复制、记录此文档任何部分于任何文件系统中或以包括电子、机械、影印、录音或任何其他手段进行传播。



Heating technology since 1959

**生产商：意大利瑞帝安股份有限公司**

**RADIANT BRUCIATORI s.p.a.**

Via Pantanelli, 164/166 - 61025 Loc. Montelabbate (PU)

电话 +39 0721 9079.1 • 传真 +39 0721 9079279

电子邮箱: tecnico@radiant.it • 网址: www.radiant.it

**RADIANT（瑞帝安）中国客服**

技术热线: 4006-010-353

电子邮箱: info@radiantchina.com.cn

互联网址: www.radiantchina.com.cn

本文中的技术数据和测量方法仅供参考，不具有约束力。本公司保留不进行预先通知即作出修改的权利。公司将不为本手册中由印刷或翻译错误而产生的任何错误负责。版权所有。未经本公司事先书面批准，不可复制、记录此文档任何部分于任何文件系统中或以包括电子、机械、影印、录音或任何其他手段进行传播。