



CHN

微电脑电动给水热水瓶 使用说明书

CD-WCH30C/CD-WCH40C/CD-WCH50C CD-WDH30C/CD-WDH40C/CD-WDH50C

- 感谢您购买本产品。
- 请在使用前仔细阅读使用说明书，以便正确使用。并请阅读后妥善保管。



目录

使用前

- 安全注意事项 2
- 各部位名称和使用方法 4

使用方法

- 烧水 6
- 注水 8
- 倒掉剩余热水时 8
- 再沸腾 9
- 防止空烧 9

便利的功能

- 保温设定 10
- 节电定时 12
- 滴落式给水 13
- 报知音的切换方法 13

清洗和保养

- 清理 14
 - 更换内盖垫圈 14
- 柠檬酸清洗方法 15
- 关于零件的更换和购买 15

困惑时

- 商品Q & A 16
- 认为发生故障时 16
- 规格 18

安全注意事项

请务必遵守

为了防止给使用者或他人带来危害、财产损失，务请遵守以下注意事项。

■将操作有误时造成的各种危险或伤害的程度按以下的划分予以说明。

警告 可能会导致死亡或重伤的情况。	注意 可能会导致轻伤或住房、家财等损害的情况。
--------------------------	--------------------------------

■务请遵守的内容，按以下的划分予以说明。

不得进行的“禁止”情况。	务必实行的“指示”情况。
--------------	--------------

警告

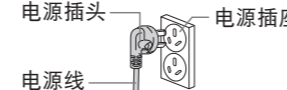
<p>禁止 请勿改造。除修理技术人员外不得拆卸修理。 否则，有造成火灾、触电、受伤的危险。需修理时，请咨询本公司的客服窗口。</p>	<p>禁止 加水时请勿超过最大水量标示。 否则，可能会导致热水溢出，造成烫伤。</p>  <p>请勿未取下上盖就直接倒剩余的热水。 否则，上盖脱落时会溅出热水而导致烫伤。</p> <p>挪动或倒水时，请勿抱着本体或使其倾斜、晃动或手持上盖。 即便自动给水锁定状态下，如倾斜、倒置本体，也可能造成热水从注水口及蒸汽口流出，会导致烫伤。</p> <p>请勿翻转电热水瓶。 即便自动给水锁定状态下，如倾斜、倒置本体，也可能造成热水从注水口及蒸汽口流出，会导致烫伤。</p> <p>电源线不得受损。 请勿过度弯曲、拉伸、扭转、打结、或接近高温处、被重物压迫、挤压、加工等，会造成电源线受损，导致火灾、触电。</p> <p>请勿放入冰块，不得作为保冷使用。 否则，可能产生结露现象，造成触电、故障。</p> <p>请勿将器具用电源插头插入口和电源线浸泡于液体中或溅湿。 否则，可能导致短路或触电的现象。</p>	<p>禁止 电源线或电源插头有损伤或电源插座松动时请勿使用。 否则，会导致触电、短路、起火。</p>  <p>请勿使用交流电220V以外的电源。 否则，会导致火灾、触电。</p> <p>请勿放入或加热除水以外的其他内容物。 否则会产生气泡、或因该内容物溢出而导致烫伤，还会造成出水管或电动泵内堵塞，内容物被烧焦或被腐蚀，防涂层脱落。</p> <ul style="list-style-type: none"> ●牛奶、酒、汤、备长炭、茶包、茶叶 ●烹煮方便食品 ●软罐头食品的加热或将食材放入塑料袋中加热烹调等 <p>器具用电源插头不得附着别针等金属物或灰尘。 否则，会导致触电、短路、起火。</p> <p>请勿用力关闭上盖。 否则，可能引起热水溢出，导致烫伤。</p> <p>在水煮沸的过程中，请勿打开上盖。</p>
<p>禁止 请勿浸水或溅水。请勿放在洗碗池等潮湿的地方。 否则，有可能会发生输电不良等故障，以及短路、触电。</p> <p>请勿使器具用电源插头插入口和电源线浸泡于液体中或溅湿。 否则，可能导致短路或触电的现象。</p> <p>禁止 请勿用湿的手插拔电源插头。 否则，可能导致触电或受伤。</p> <p>禁止 请勿将手和脸接触或靠近蒸汽口。 否则，会导致烫伤。尤其应注意避免婴幼儿触摸。</p> <p>禁止 请勿使用抹布等遮挡蒸汽口。 否则，热水溢出，可能会导致烫伤。同时可能会造成上盖的变形、变色及故障。</p> <p>请勿让儿童单独使用，请勿在婴幼儿的手够得到的地方使用。 否则，会有烫伤、触电、受伤的危险。</p>	<p>禁止 请勿放在不耐热的铺垫物上使用。 否则，会引起火灾。</p> <p>请勿靠近墙壁或家具使用。 否则，蒸汽或热度会损害墙壁和家具，引起变色变形。</p> <p>烧水过程中，请勿注水。 否则，可能热水溅出导致烫伤。</p> <p>必须使用专用电源线。该专用电源线请勿用于其他电器。 请勿使用于国外型号的电器产品。 否则，可能引起故障或起火。</p> <p>请勿在热源附近或电磁炉上使用。 否则，会导致火灾、故障。</p>	<p>禁止 不使用电热水瓶时，请勿将电源插头拔出插座。 否则，会导致受伤、烫伤，或因绝缘性能下降而触电、漏电引起火灾。</p> <p>禁止 请在本体冷却后进行清洗。 否则，碰触到高温部位可能会导致烫伤。</p> <p>拔掉电源插头时，必须手持插头，请勿拉扯电源线。 否则，会因触电、短路而起火。</p> <p>电源线破损时，请至本公司的客服窗口购买更换专用电源线或其他组合零件进行更换。</p>

2 ●您所购买的商品与本说明书插图可能会有不符之处。

警告

<p>禁止 请务必将电源插头完全插入电源插座。 否则，会引起触电、短路、冒烟或起火。</p> <p>需独立使用额定10A以上的电源插座。 若与其他器具共用，则多用插座部位会因异常发热导致着火。</p> <p>电源插头的插脚（插头前端）及插脚的插入面附着灰尘时应仔细擦拭。 否则，会引起火灾。</p> <p>请盖紧上盖。 否则，翻倒时热水流出可能导致烫伤。</p>	<p>禁止 内盖垫圈出现变硬、变形、变白等损耗状况时请更换。 否则，当倾斜或不慎弄翻时，可能会因热水流出而导致烫伤。也可能因蒸汽漏出导致烫伤或故障。</p> <p>在没有安全责任人对本机器的使用给予指挥管理或指示的情况下，运动能力、感觉能力或是智力低下及缺乏经验和知识的人（包括儿童）严禁使用本机器。家长应照看管理好孩子，以避免儿童用本机器玩耍。</p>	<p>禁止 发生异常、故障时，请立即停止使用。 如照常使用则可能导致冒烟、起火、触电、受伤。</p> <p><异常情况、故障示例></p> <ul style="list-style-type: none"> ●电源插头、电源线异常发热 ●电源线损伤、接触引起断续通电 ●本体变形或异常过热 ●本体冒烟，有焦糊味 ●本体部分破损，松动或晃动 ●蒸汽喷气持续10分钟以上，无法转换为保温状态 ●水从本体漏出 <p>发生上述情况时，请立即拔掉电源插头，必须委托本公司的客服窗口进行检查、修理。</p>
--	--	--

注意

<p>禁止 打开上盖时，请勿接触冒出的水蒸汽。 否则，会导致烫伤。</p> <p>使用过程中或使用完毕后请暂时不要接触高温部位。 否则，会导致烫伤。</p> <p>禁止 搬运本体时，请勿触碰上盖开闭钮。 否则，上盖打开会导致受伤或烫伤。</p> <p>请勿在出热水时转动本体。 否则，可能热水溅出导致烫伤。</p> <p>请勿放在不平整的地方使用。 否则，可能会引起烫伤或受伤。</p>	<p>禁止 请勿放在不耐热的铺垫物上使用。 否则，会引起火灾。</p> <p>请勿靠近墙壁或家具使用。 否则，蒸汽或热度会损害墙壁和家具，引起变色变形。</p> <p>烧水过程中，请勿注水。 否则，可能热水溅出导致烫伤。</p> <p>必须使用专用电源线。该专用电源线请勿用于其他电器。 请勿使用于国外型号的电器产品。 否则，可能引起故障或起火。</p> <p>请勿在热源附近或电磁炉上使用。 否则，会导致火灾、故障。</p>	<p>禁止 不使用电热水瓶时，请勿将电源插头拔出插座。 否则，会导致受伤、烫伤，或因绝缘性能下降而触电、漏电引起火灾。</p> <p>禁止 请在本体冷却后进行清洗。 否则，碰触到高温部位可能会导致烫伤。</p> <p>拔掉电源插头时，必须手持插头，请勿拉扯电源线。 否则，会因触电、短路而起火。</p> <p>电源线破损时，请至本公司的客服窗口购买更换专用电源线或其他组合零件进行更换。</p>
---	--	---

敬请注意

<p>■请勿拖拉本体移动。 否则，有可能刮伤桌面等。</p> <p>■请避免摔落、碰撞等撞击。 否则，会导致故障、破损。</p> <p>■放置在厨房用储物柜等上方使用时，注意不要让水蒸汽喷到天花板。 否则，会导致变色或变形。</p> <p>■在可能结冻的地方长时间切断电源不使用的情况下，请务必将内容器中的水完全倒净。 否则，会因冻结而引起故障。</p> <p>■请勿在蒸汽会喷到其他电器的地方使用。 否则，会因蒸汽导致电器着火、故障、变色、变形。</p>	<p>■请勿空烧。 否则，会导致火灾、故障。</p> <p>■请勿在收音机等附近使用。 请在对收音机、电视机、无线电、对讲机等不产生影响的地方使用。否则可能会产生杂音。</p> <p>■请勿将热水溅到操作面板或水量显示板上。 否则，会引起故障。</p>  <p>■本产品适用于一般家庭以及下列类似用途。</p> <ul style="list-style-type: none"> ●可用于商店、办公室或其他工作环境中的员工用厨房。 ●可用于类似居住的房间或者厨房的环境中。 <p>※但请勿在不特定人数多的情况下长时间使用。</p>
--	---

3

各部位名称和使用方法

打开或盖上上盖时，会听到“喀喇喀喇”的声音，并非故障。→ P.17

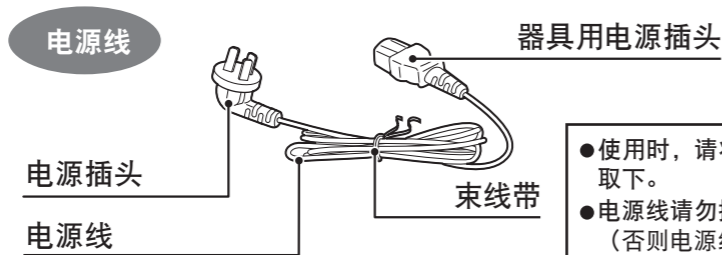
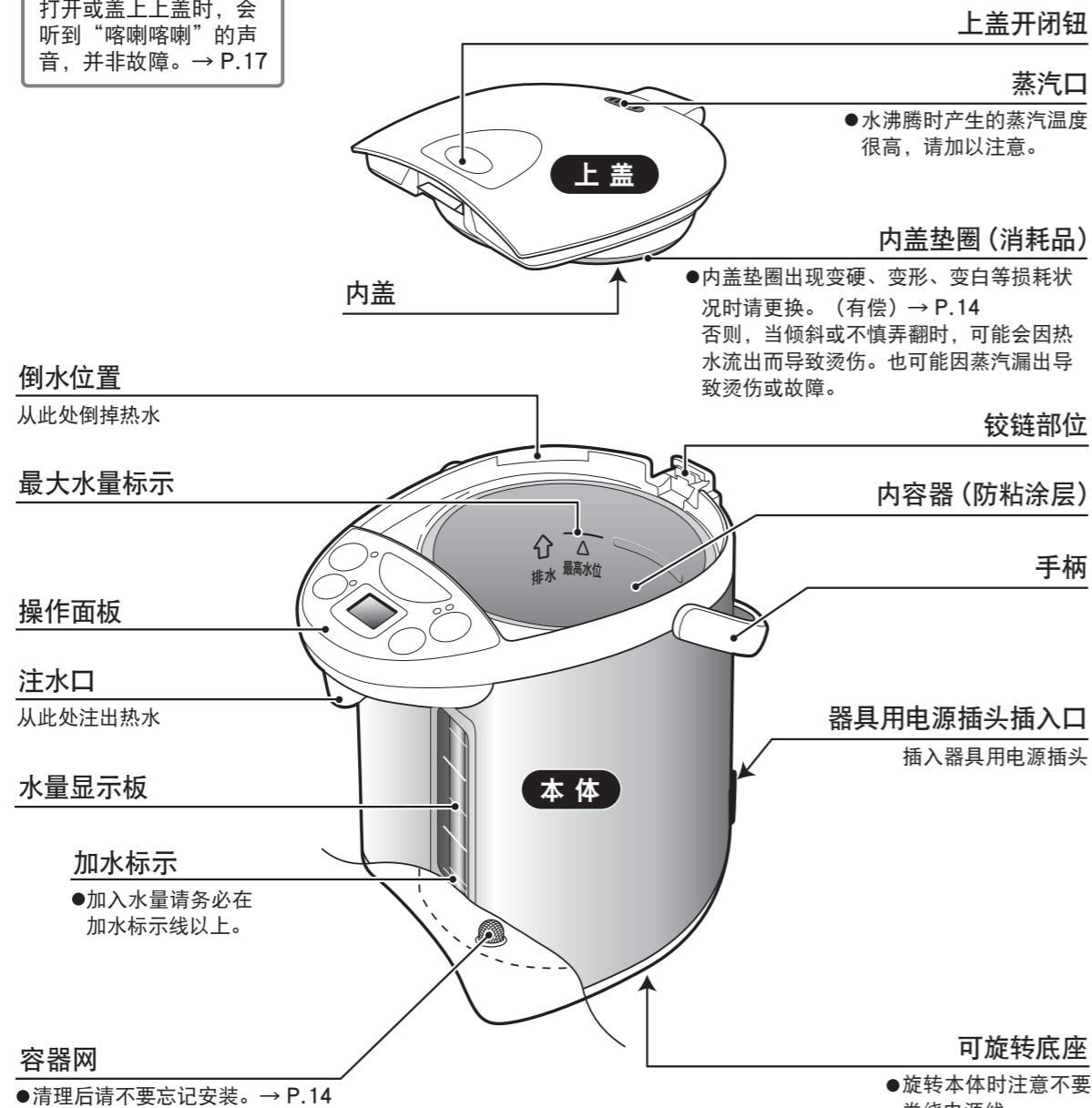

内盖垫圈、容器网属另卖品。破损、遗失的情况下，请至本公司的客服窗口购买更换。

操作面板

- 请确定按下操作键。
- 报知音的变化、“给水”键中央的“●”均为为视力障碍人士而设计的。

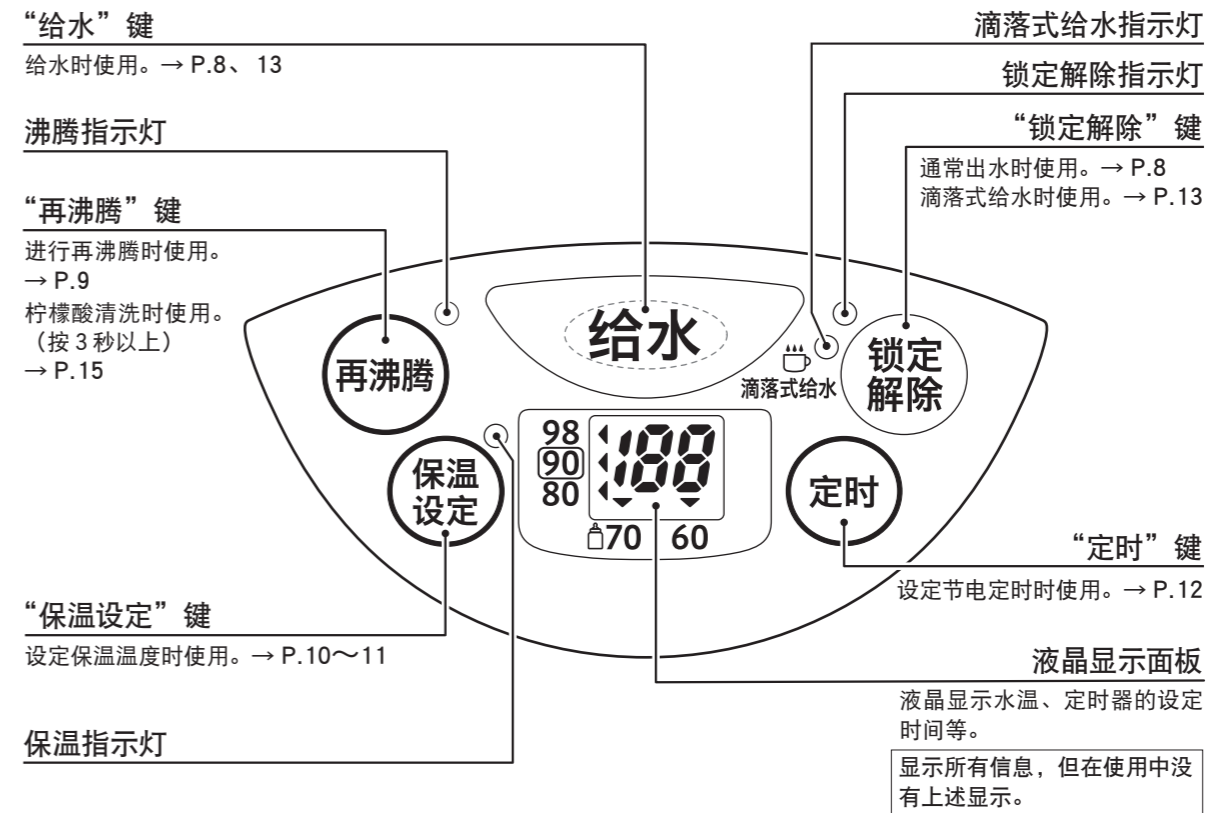

上盖的打开和关闭方法

- 打开方法**
- ① 按“上盖开闭钮”的凹处
 - ② 同时勾拉打开上盖

- 关闭方法** 将上盖按下，直至听到“咔嚓”一声上盖关紧为止

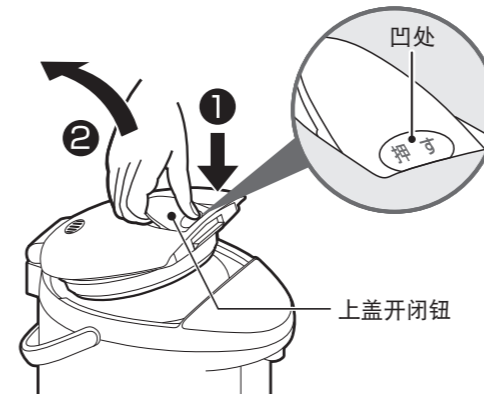

上盖的拆卸和安装方法

- 拆卸方法**
- ① 打开上盖约45度
 - ② 按“上盖装卸按钮”
 - ③ 按住同时向上斜拉出上盖

- 安装方法** 将上盖从斜上方往装卸按钮底部装进即可

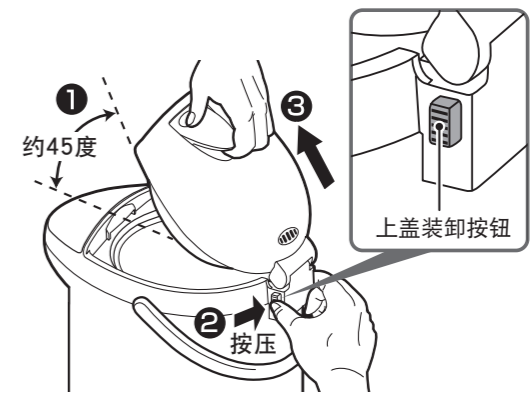

烧水

1 打开上盖, 使用其他容器加入水

可根据水位管的条纹粗细, 一目了然地知道水量的多少。

无水状态

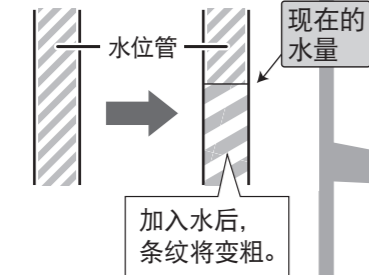

最大水量标示



最高水位

现在的水量

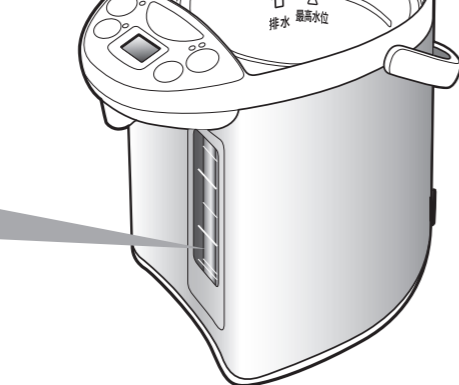

敬请注意

- 请勿直接从水龙头加水, 也不要放在洗碗池内将底部弄湿。(本体进水会引起故障)
- 注意本体及操作面板上不要溅上水。(一旦进水会引起故障)



刚开始使用时, 可能会有塑料等异味, 随着使用次数的增加会逐渐消失。

●初次使用时 ●长时间未使用后

先加一次水至最大水量标示 (Δ) 处, 按使用步骤将水烧沸。之后, 为了冲洗注水管道, 按“锁定解除”键后按“给水”键注热水, 注水量达1L左右后, 倒掉剩余热水再开始使用。
(请务必安装好容器网。)

●有关矿泉水或碱性离子水的使用

如使用矿泉水或碱性离子水, 有时水中会有细小的浮游物、或内容器附着白色粗糙物, 这是水质成分(矿物质), 并非有害物质。使用矿泉水或碱性离子水时, 请勤加清洗。

- 加水时请勿超过最大水量标示。(否则会造成热水从蒸汽口溢出)
- 请勿加入热水。(否则会启动防干烧功能) → P.9
- 请勿放入除水以外的其他物品。
- 请勿放入市场出售的水质改良剂(碳等)及矿物质添加物。(否则碎屑会引起堵塞造成故障)
- 想尽快降低水温时, 请减少水量。

2 关紧上盖 插入电源插头

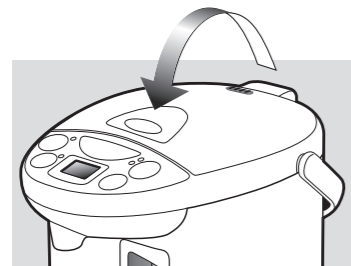

关紧上盖

(否则, 翻倒时可能热水流出导致烫伤)

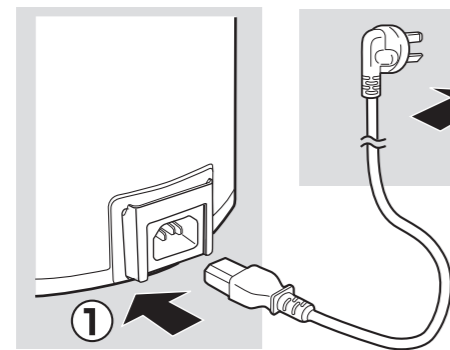

将插头完全插入插座
(否则, 会造成触电、短路、冒烟、起火)

敬请注意

- 器具用电源插头的插脚不要附着别针等金属物或灰尘等。

自动开始烧水

沸腾指示灯亮时, 液晶显示面板显示水温 (以5℃为单位)

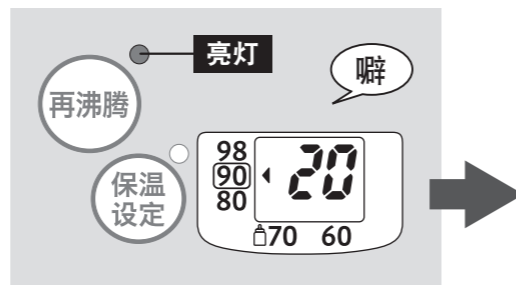

沸腾后发出乐曲报知音, 并自动开始保温 (90℃保温)

沸腾指示灯灭灯, 保温指示灯亮灯, 液晶显示面板显示“100”。

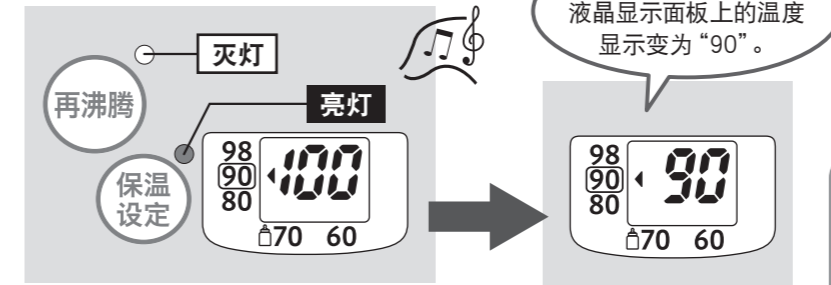

温度达到约90℃后 液晶显示面板上的温度显示变为“90”。

烧开所需时间		至约90℃所需时间	
3.0L	约32分钟*	3.0L	约27分钟
4.0L	约41分钟*	4.0L	约27分钟
5.0L	约51分钟*	5.0L	约26分钟

(室温23℃、水温23℃、最大水量时)

* 该时间包括沸腾后去除漂白粉所用的时间(约4分钟)。

(室温23℃、最大水量时)

● 时间因室温及水温等的不同而有所变化。

本使用说明书中对如何设置初始乐曲报知音的操作方法进行说明。→ P.13

● 保温的设定 ●

- 98℃保温 → P.10
- 80℃保温 → P.10
- 70℃保温 → P.11
- 60℃保温 → P.11

敬请注意

- 保温状态下如水量减少请加水。(可自动加热煮沸) 但加入水量较少时, 有时无法自动开始加热。此时请按“再沸腾”键。→ P.9
- 为避免造成烫伤, 请遵守以下事项。
 - 请勿将抹布盖在蒸汽口上。
 - 请勿将手和脸接触或靠近蒸汽口。
 - 沸腾指示灯亮灯时不要打开上盖。
 - 烧水过程中, 请勿注水。

注水

1 按 **锁定解除** 键



锁定解除指示灯亮时表示能够注水。

敬请注意

- 内容器中没水时，请不要按“锁定解除”键及“给水”键。

2 按 **给水** 键注水

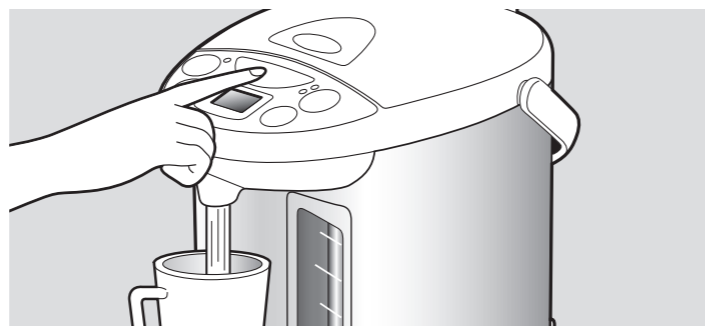

注水时，注意不要转动本体。

- 刚沸腾时或一段时间未注水使用时，水可能不够热。请将第一杯热水倒掉。
- 烧水过程中，请勿注水。
- 刚沸腾时，暂时可能会出水不畅。
- 沸腾时及保温状态下本体会变热，请小心。



注水结束约10秒后，锁定解除指示灯灭，“给水”键会自动锁定。

自动给水锁定

- 防止热水在“给水”键被误按到的情况下漏出来的安全功能。
- 即使没有注水，约10秒后也会自动锁定。

注水后，请勿倾斜或者摇晃本体。
(注水口的热水滴下，会导致烫伤)

再沸腾 用于重新烧开保温状态下的热水。

保温中

按 **再沸腾** 键 沸腾指示灯亮灯，开始烧水。

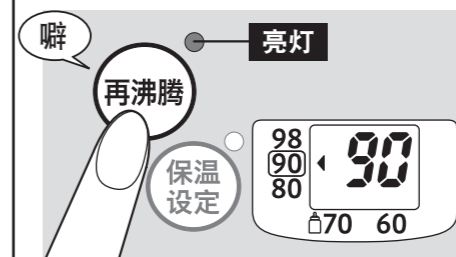

完成再沸腾所需时间
(室温23℃、最大水量时)

98℃保温时
约3~4分钟
90℃保温时
约5~8分钟

再沸腾结束后响起乐曲报知音，自动进入保温状态。

- 水正在再沸腾时，请勿注水。
- 再沸腾刚结束时，可能会出现热水流出不畅的情况。

敬请注意

- 进行再沸腾时，请确认水量在加水标示以上，按“再沸腾”键。

倒掉剩余热水时

不使用时，请倒掉剩余热水。

1 拔掉电源插头，卸下上盖

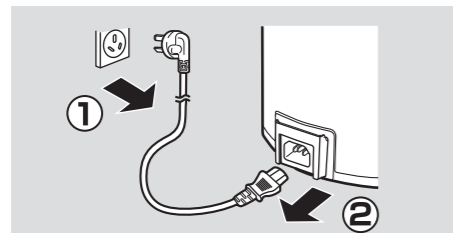

卸下上盖时

- 请注意蒸汽。(否则会导致烫伤)

2 用两手拿着本体，从“倒水位置”把水倒掉

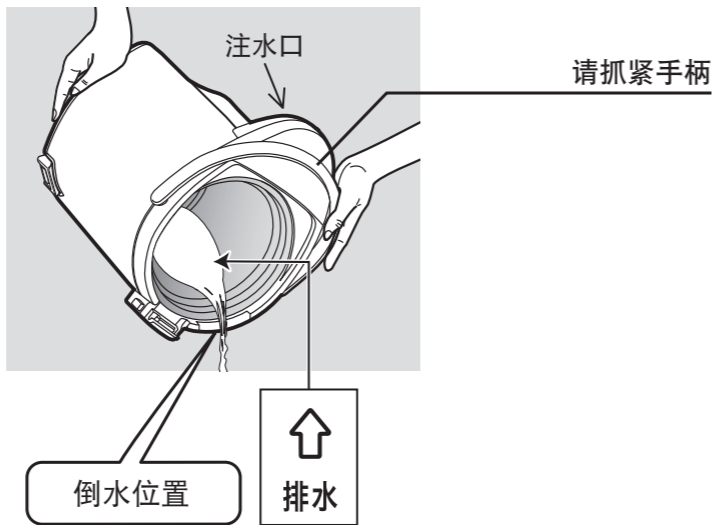

倒热水时

- 请注意倒掉的热水和蒸汽。(否则会导致烫伤)
- 请注意注水口的热水滴。(否则会导致烫伤)

防止空烧

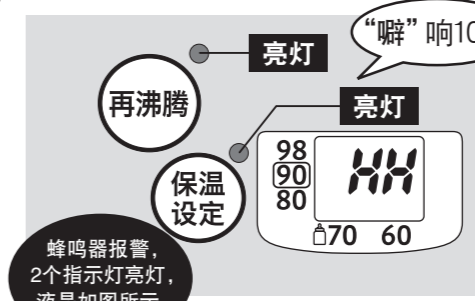

- 反复干烧会造成防粘涂层变色、脱落，故请注意。

下列情况发生时，为防止过热引起故障，将启动防止干烧功能，加热器断电，通过显示和蜂鸣器报警告知。

- 未加水就插入插头时
- 水量低于加水标示进行烧水时
- 热水用完后未再加水时或打开上盖却未加水时
- 插上插头后立即加入热水时

处理

拔下插头，等内容器充分冷却后加水，然后再插上插头。

保温设定

按保温设定键更改设定

每按一次键，显示面板中的“◀”标记会移动，请根据用途选择设定。

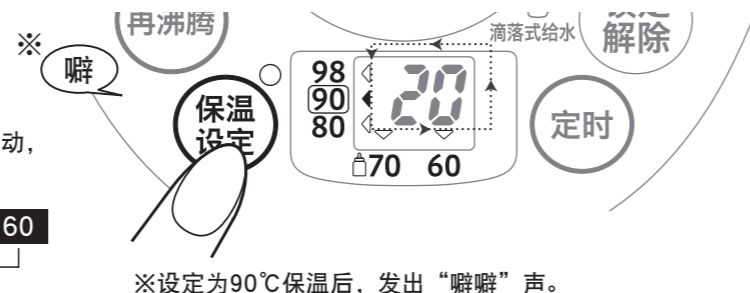

冲泡咖啡、红茶、泡面（方便面）时

98℃保温

98℃时适合冲泡咖啡、红茶、泡面（方便面）。

选择“98”

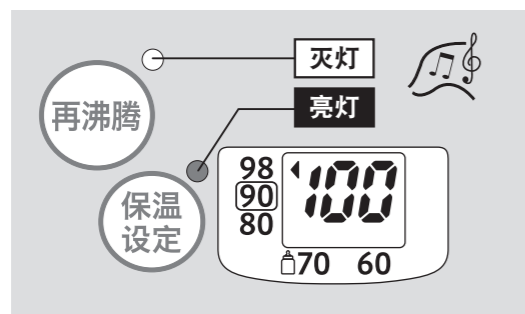

沸腾后响起乐曲报知音，沸腾指示灯灭，保温指示灯亮。

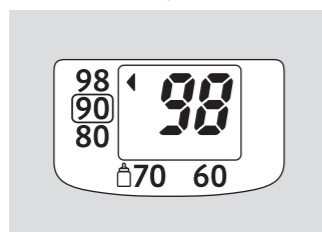

水温降至约为98℃时，温度显示更新。

●为防止继续沸腾，根据气压等条件，温度可保持在96~97℃。

冲泡日本茶时

80℃保温

80℃为冲泡日本茶（煎茶）的适宜温度。

选择“80”

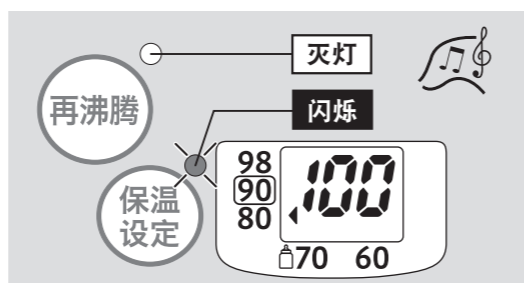

沸腾后响起乐曲报知音，沸腾指示灯灭，保温指示灯闪烁。

（在保温状态下进行设定时，设定80℃保温2秒后指示灯开始闪烁。）

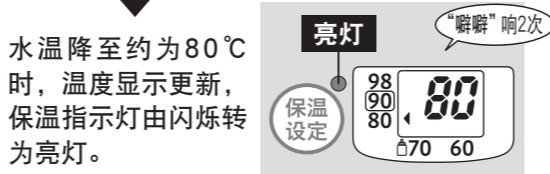

水温降至约为80℃时，温度显示更新，保温指示灯由闪烁转为亮灯。

沸腾后，水温变为约80℃所需时间

3.0L	约1小时30分钟
4.0L	约1小时30分钟
5.0L	约1小时20分钟

（室温23℃、最大水量时）

●根据室温、水量等，有时时间会有变化。

●在保温状态中也能进行切换。
（根据热水温度，有时会自动开始再沸腾。）

插头拔下时

- 不慎拔下插头时，请将插头再次插入。
- 插头拔下状态持续数分钟后，再次插入时，有可能会恢复到90℃保温状态，有时会自动开始再沸腾。

冲泡奶粉时

70℃保温

奶粉的适宜温度为70℃。

选择“70”

沸腾后响起乐曲报知音，沸腾指示灯灭，保温指示灯闪烁。

（在保温状态下进行设定时，设定70℃保温2秒后指示灯开始闪烁。）

●想快点降低水温时，请减少水量。

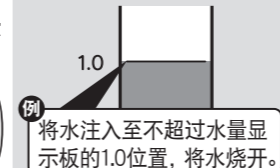

水温降至约为70℃时，温度显示更新，保温指示灯由闪烁转为亮灯。

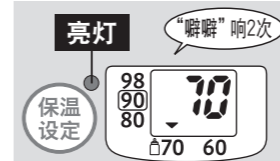

沸腾后，水温变为约70℃所需时间

1.0L	约1小时10分钟
3.0L	约2小时10分钟
4.0L	约2小时10分钟
5.0L	约2小时

（室温23℃）

●根据室温、水量等，有时时间会有变化。

冲泡奶粉时

70℃热水温度是冲泡婴儿奶粉的适合温度。奶粉融化后，请放凉至适宜温度（比人的肌肤稍微热些）。如果没有冷却喂奶，可能导致烫伤。

●请确认保温指示灯由闪烁转为亮灯。

60℃保温

热水温度设置为60℃。

选择“60”

沸腾后响起乐曲报知音，沸腾指示灯灭，保温指示灯闪烁。

（在保温状态下进行设定时，设定60℃保温2秒后指示灯开始闪烁。）

●想快点降低水温时，请减少水量。

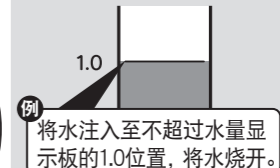

水温降至约为60℃时，温度显示更新，保温指示灯由闪烁转为亮灯。

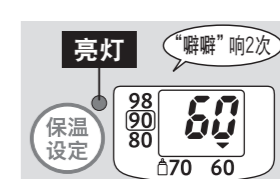

沸腾后，水温变为约60℃所需时间

1.0L	约2小时10分钟
3.0L	约4小时50分钟
4.0L	约4小时50分钟
5.0L	约4小时40分钟

（室温23℃）

●根据室温、水量等，有时时间会有变化。

节电定时

设定的时间结束后，水已沸腾。
(在节电定时状态下，到开始烧水为止加热器将断电，节约电量。)

按 **定时** 键，设定希望时间 (6H~10H)

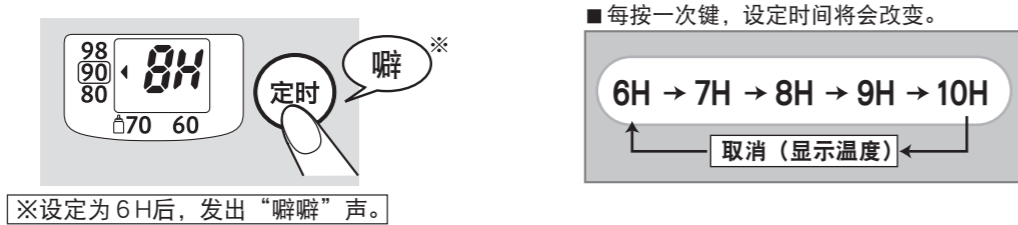

乐曲报知音响，节电定时功能自动开始启动。

设定时间结束时，水已沸腾。

乐曲报知音响，沸腾指示灯灭，保温指示灯亮灯。
根据室温、水温、水量，有时会在设定时间之前沸腾。

敬请注意

- 插头一旦拔下，“节电定时”就可能被解除，因此请重新设定。
- 取消节电定时时，请按数次“定时”键，或者按1次“再沸腾”键。

滴落式给水

由于可少量出水 (约为通常水量的60%)，从而减少热水飞溅，最适合滴落式冲泡咖啡。

1 按2次 **锁定解除** 键

滴落式给水指示灯亮灯，变为滴落式给水模式。



- 进入滴落式给水模式后，如再按“锁定解除”键，将恢复至普通的给水模式。
- 若指示灯灭，则启动“自动给水锁定”功能。
- 热水量少时，按“给水”键后稍后才会注水。
- 热水量少时，或者沸腾刚结束时，有时可能会出水不畅。

2 按 **给水** 键，注水

滴落式给水指示灯亮灯期间 (约60秒) 可以注水。



敬请注意

- 请小心烫伤。
- 冲泡简易型滤泡式咖啡时，请将咖啡袋口牢固地嵌在杯子上，以防止弄翻。
- 在滴落式给水模式下冲泡咖啡时，水可能不够热。请倒掉第一杯热水。

报知音的切换方法

● 乐曲报知音

沸腾后及完成定时设定后，以乐曲报知音或蜂鸣器报知音进行通知的功能。

1 烧水过程中或保温状态下，按3秒以上 **锁定解除** 键

- 按键的同时报知音进行切换。

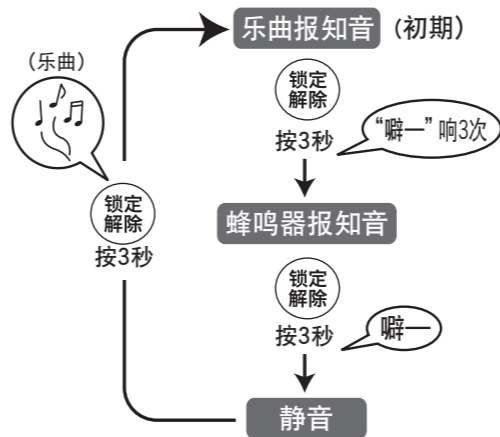

2 希望切换的声音鸣响后即表示切换完成

- 即便静音，按键时也会有“哔”、“哔哔”或“哔—”声响起。
- 拔掉插头片刻后，报知音的设定将恢复到乐曲报知音。

● 各模式下报知音的鸣响时间和种类 ●

模式	乐曲报知音	蜂鸣器报知音	静音
沸腾结束时	“巴哈小步舞曲”	“哔—”响5次	不鸣响
完成定时设定时	“美丽的梦仙”	不鸣响	不鸣响

清理

清洗本体前请务必拔掉插头，
倒掉剩余热水并待本体冷却后进行。

- 敬请注意**
- 请勿在底部潮湿的状态下将本品倒置晾干。（内部一旦进水会引发故障或生锈。）
 - 请勿使用以下物品。
 - 稀释剂、挥发油、漂白剂等（会导致变色、破裂、退化、腐蚀）
 - 去污粉、尼龙刷、金属制品、密胺泡棉、海绵的尼龙面、含有研磨剂的洗涤剂（会损伤表面）
 - 洗涤剂（会导致热水溢出而烫伤或有异味）
 - 容器网以外的部分请勿使用刷子。（会损伤表面）
 - 使用化学抹布时，请勿用力搓擦或长时间放置。（会损伤表面或引起化学反应）
 - 请勿使用洗碗烘干机、餐具烘干机。（会造成树脂变形）
 - 长时间不使用时，为避免留有异味，请充分晾干后放入塑料袋中保管。

内盖 用柔软的湿海绵擦拭

内容器 定期进行柠檬酸清洗 → P.15

- 出现以下情况时，请进行柠檬酸清洗。
- 有红色锈状斑点（由其他物质产生的锈）
 - 出现乳白色、黑色等变色，漂浮着薄膜状杂质
 - 水沸腾时，会发出较大的声响
 - 热水有异味
- （内容器的污垢程度根据使用水质和烧水次数而不同。）

容器网 从内容器中拆下，用刷子清洗

往上一拉就能取出。
安装时用力按压固定好。
污垢无法去除时，请更换容器网。→ P.15

- 请务必安装好容器网后使用。
（否则，一旦异物进入出水管或电动泵内，会造成热水无法倒出）

电源线 用干软布擦拭污垢

本体、上盖 用拧干水分的湿软布擦拭污垢

- 请勿将本品整个清洗或让操作面板、水量显示板溅上水。（内部一旦进水，会引起故障或生锈）

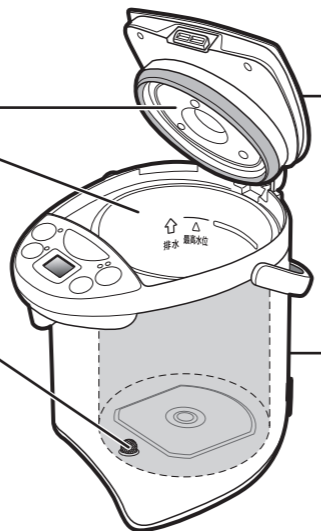

更换内盖垫圈

内盖垫圈为易耗品。推荐约1年更换一次。

请用浸湿的柔软海绵擦拭后，再安装新内盖垫圈。

拆卸方法

- ① 取下3个螺丝钉，拆下内盖
 - 请勿将螺丝钉遗失。
- ② 拆下装在内盖上的内盖垫圈

拆下内盖后，请确认上盖的树脂部分有没有异常。
→变色或表面粗糙的话，请更换（有偿）。

安装方法

- ① 将内盖垫圈按图示嵌入内盖外围中
- ② 把上盖的定位点和内盖的小孔的位置对准，确实拧紧3个螺丝钉

内盖垫圈出现变硬、变形、变白等损耗状况时，当倾斜或不慎弄翻时，上盖与本体之间的缝隙间可能流出热水而导致烫伤。
换内盖垫圈后还是蒸汽泄漏或热水溢出时，可能有其他零配件的损坏，请咨询本公司的客服窗口。

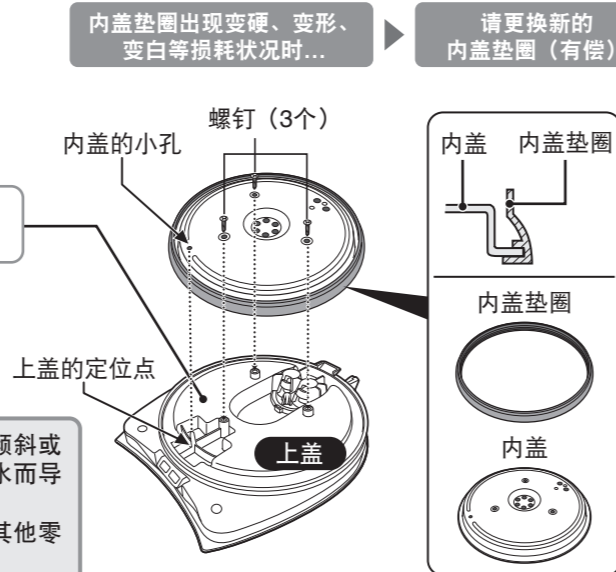

柠檬酸清洗方法

敬请注意

为防止起泡、溢出，请使用本公司的热水瓶内容器清洗用柠檬酸（另售品）。
→ 请参阅以下说明。

请勿喝柠檬酸清洗中的开水

准备 确认容器网是否已安装好

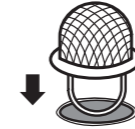

敬请注意

- 容器网附着污垢后，请将其从内容器上拆下，用刷子清洗后再装回。

1 将柠檬酸（CD-K03E-JU）1包放入杯中，用温水溶化开，然后在内容器中倒入柠檬酸溶液，并加水至最大水量标示（ Δ 最高水位）

敬请注意

- 加水时请勿超过最大水量标示。（否则会溢出）

2 盖好上盖，插入插头，按 **再沸腾** 键3秒以上

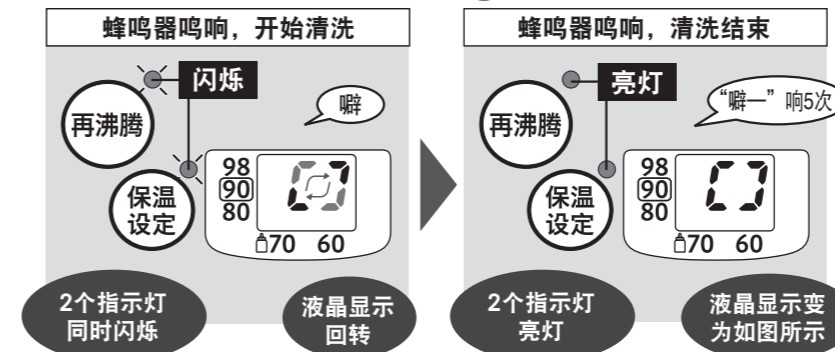

清洗时间
约2小时[※]

※清洗时间根据水量、水温、室温等略有不同。

3 拔掉插头，卸下上盖，从倒水位置把热水倒净
（倒水时请注意不要让水溅到铰链部位。）

倒热水时

- 请注意倒掉的热水和蒸汽。（否则会导致烫伤）
- 请注意注水口的热水滴。（否则会导致烫伤）

4 仅将水烧开，经注水口流出一杯热水后，倒掉剩余热水
（为清洗内容器及注水口内部）

中途停止柠檬酸清洗时，
拔掉 **插头5秒钟以上**。

敬请注意

- 污垢难以去除和出水不顺畅时，请反复使用柠檬酸清洗。

关于零件的更换和购买

- 出现损伤时，请更换新的零件（有偿）。
- 如需购买，请确认好产品的型号及零件名称后，请至本公司的客服窗口购买更换。

零件名称	零件编号
内盖垫圈	625702-00
容器网	627402-00
热水瓶内容器清洗用柠檬酸 (30g×4包装)	CD-K03E-JU

商品Q&A

可以加入水以外的其他物品吗?	请勿加入水以外的其他物品。否则，加入的物品有可能喷出而导致烫伤。并且，会造成本体故障。	P.2
必须每天换水吗?	请每天一次倒掉剩余热水。否则，水垢会附着在内容器上，导致烧水时的声音变大或热水有异味。	P.8
可以使用矿泉水或碱性离子水吗?	可以使用。有时水面会有细小漂浮物或内容器上附着乳白色粗糙物，这是水质成分（矿物质），并非有害物质。请经常进行清洗。	P.7 P.15
不慎喝入了正在柠檬酸清洗时的热水！！	请按照柠檬酸清洗剂外包装所记载的内容进行。	
在电热水瓶的电源处于接通状态时是否可以外出?	万一电热水瓶中无水时，防止空烧功能会自动启动，停止向加热器通电，因此请放心。但是，反复空烧会导致内容器的防粘涂层变色或剥落，因此请加以注意。	P.9

认为发生故障时

在委托修理前，请检查以下项目。

现象	原因	处理方法
水不开	插头是否脱落?	请插好插头。
热水有异味	内容器是否附着水垢?	请用柠檬酸清洗内容器。→ P.15
	是否有进行清理（柠檬酸清洗）?	
●刚开始使用时，可能会有塑料等异味，随着使用次数的增加会逐渐消失。 ●有时会残留自来水中的消毒氯气（漂白粉）的味道。	是否已长期未使用?	水烧开后按“给水”键，流出1L左右的热热水后，倒出剩余热水后再使用。→ P.7
	热水从注水口或蒸汽口溢出	加水是否超过了最大水量标示?
热水不够热	刚沸腾后或长时间未注水时，由于水位管内有水存留，有时热水可能会不够热。	请将第一杯热水倒掉。
	是否设定为“节电定时”?	按“再沸腾”键。→ P.12
热水流不出或流出不顺畅	刚沸腾后不久，有时会出水不顺畅。	沸腾时内容器底部会产生气泡。请等到不再产生气泡后开始注水。
	内容器和容器网是否附着水垢?	请清洗内容器和容器网。→ P.14
	是否处于自动给水锁定状态?	按“锁定解除”键后，再按“给水”键。→ P.8
	插头是否脱落?	请插入插头。
	注水管路内或电动泵内附着水垢时，有时会出水不顺畅。	请用柠檬酸清洗内容器。→ P.15

现象	原因	处理方法
热水中漂浮着薄膜状杂质（是不是防粘涂层脱落了？）	这是水中的矿物质成分所致，并非内容器被腐蚀或防粘涂层脱落。	请用柠檬酸清洗内容器。→ P.15
内容器附着有乳白色的粗糙物 烧水时声音很大	这是水中的矿物质成分所致，如不将附着在内容器上的水垢等污垢及时清除，就会导致声音变大。	水垢 在使用过程中，水中含有的钙质等矿物质会附着在内容器和容器网上。这就是通常所说的“水垢”，并非有害物质。
内容器附有红色锈状斑点	这是水中的铁质成分所致，并非内容器被腐蚀。	
热水中漂浮着白色的杂质	拆下内盖，请确认上盖的树脂部分有没有异常。→ P.14	变色或表面粗糙的话，请更换（有偿）。

- 本体发热 ●水温或室温较高时，本体外侧有时能达到约60℃，并非故障。
- 电源线发热 ●沸腾中，有时电源线可能会发热，并非异常。
- 打开或盖上上盖时，会听到“喀喇喀喇”的声音 ●这是为防止万一翻倒时热水流出所设置的钢珠滚动的声音，并非故障。
- 液晶显示面板模糊 ●直接从水龙头加水或放在洗碗池内将底部弄湿，会造成瓶体进水导致液晶显示面板模糊。由于会导致短路、触电，因此请拔下插头，请咨询本公司的客服窗口。

出现以下显示时

亮灯

蜂鸣器报警，2个指示灯亮灯，液晶如图示

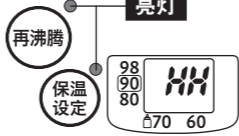

是否水少？插上插头后，是否马上加入了热水？防空烧功能已启动。

拔下插头，待内容器充分冷却后加水，然后再插上插头。→ P.9

闪烁

2个指示灯同时闪烁，液晶显示回转

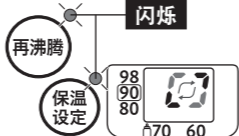

是否按了“再沸腾”键3秒以上？正在柠檬酸清洗过程中。

要停止柠檬酸清洗时，请拔下插头并等待5秒以上，然后再插上插头。→ P.15

液晶显示 **E2** · **E3** · **E4** 是故障。 请咨询本公司的客服窗口。

- ### 上盖的消耗
- 内盖垫圈 ●内盖垫圈为易耗品，推荐约1年更换一次。上盖与本体之间的缝隙间漏出蒸汽，或内盖垫圈出现变硬、变形、变白等损耗状况时，请更换。→ P.14
 - 树脂部分 ●上盖的树脂部分会随着使用而受到损伤。在更换内盖垫圈的时候请确认树脂部分，如有变色或变得粗糙时请更换（有偿修理）。（树脂部分使用了符合食品卫生安全要求的材质。）

内容器（防粘涂层）有时会随着使用而出现损伤。请咨询本公司的客服窗口。

规格

型号	CD-WCH30C	CD-WCH40C	CD-WCH50C	
额定容量	3.0L	4.0L	5.0L	
电源	交流220V 50Hz			
消耗功率	640W			
保温时平均耗电量	98℃	约42W	约45W	约53W
	90℃	约36W	约39W	约46W
	80℃	约29W	约32W	约36W
	70℃	约26W	约29W	约33W
	60℃	约15W	约18W	约21W
电源线长度	1.8m			
外形尺寸(约cm)	宽21×深28.5×高29	宽21×深28.5×高34	宽21×深28.5×高39	
重量(含电源线)	约2.4kg	约2.5kg	约2.8kg	
颜色	银色(SA) / 香草棕色(TD)		银色(SA)	

型号	CD-WDH30C	CD-WDH40C	CD-WDH50C	
额定容量	3.0L	4.0L	5.0L	
电源	交流220V 50Hz			
消耗功率	640W			
保温时平均耗电量	98℃	约42W	约45W	约53W
	90℃	约36W	约39W	约46W
	80℃	约29W	约32W	约36W
	70℃	约26W	约29W	约33W
	60℃	约15W	约18W	约21W
电源线长度	1.8m			
外形尺寸(约cm)	宽21×深28.5×高29	宽21×深28.5×高34	宽21×深28.5×高39	
重量(含电源线)	约2.4kg	约2.5kg	约2.8kg	
颜色	金属米色(CM) / 金属灰色(HM)		金属米色(CM)	

- 保温时平均耗电量指在室温23℃时对最大水量进行保温的情况下每小时的耗电量。
- 高度为放下手柄时的尺寸。
- 在特定地区(高山、严寒地带),部分功能可能无法正常运转。请尽量避免在这些地区使用。
- 本产品在不同电源电压或电源频率的其他国家及地区无法使用。

执行标准: GB4706.1 GB4706.19

生产厂: 新丰电器(深圳)有限公司 福山分公司

深圳市宝安区 福永街道 桥头社区福山工业区第1-7栋

产品中有害物质的名称及含量

部件名称	有害物质					
	铅(Pb)	汞(Hg)	镉(Cd)	六价铬(Cr(VI))	多溴联苯(PBB)	多溴二苯醚(PBDE)
外装构成品	○	○	○	○	○	○
内部构成品	○	○	○	○	○	○
电气零件	○	○	○	○	○	○
控制零件	×	○	○	○	○	○

本表格依据SJ/T 11364的规定编制。

○:表示该有害物质在该部件所有均质材料中的含量均在GB/T 26572规定的限量要求以下。

×:表示该有害物质至少在该部件的某一均质材料中的含量超出GB/T 26572规定的限量要求。

注:表中标有“×”的所有部件都符合欧盟RoHS指令,因全球技术发展水平限制而无法实现有害物质的替代。

食品接触材料一览

部位名		材料名	执行标准	使用注意事项	
内容器	基材	不锈钢(019Cr18MoTi)	GB4806.10-2016	使用时禁止破坏表面涂层	
	涂层(内容器涂层和水位刻度涂层)	聚四氟乙烯			
水流路线	引水管	玻璃	GB4806.5-2016	—	
	肩	丙烯与乙烯的聚合物(其中丙烯占最大质量分数)	GB4806.7-2016		
	容器网	不锈钢(06Cr19Ni10)	GB4806.9-2016		
	引水管上部·引水管下部·内容器口垫圈·泵管	硅胶	GB4806.11-2016		
出水泵组件	马达罩·轴承·平板	聚苯硫醚	GB4806.7-2016	—	
	传动轴	不锈钢(1Cr17Ni7)	GB4806.9-2016		
	涡轮套·轴承套	不锈钢(06Cr19Ni10)			
	金属平板	不锈钢(10Cr17)			
	胶圈	硅胶	GB4806.11-2016		
阀组件	翻倒止水瓷块	陶瓷	GB4806.4-2016	—	
	出水嘴	聚丙烯(丙烯均聚物)	GB4806.7-2016		
	钢球	不锈钢(06Cr19Ni10)	GB4806.9-2016		
	进气阀	硅胶	GB4806.11-2016		
外盖组件	蒸汽口	苯乙烯均聚物及与丁二烯共聚物	GB4806.7-2016	—	
	外盖管	聚苯硫醚			
	下板	聚丙烯(丙烯均聚物)			
	翻倒止水阀·内盖·螺钉	不锈钢(06Cr19Ni10)			GB4806.9-2016
	外盖管密封垫圈·内盖垫圈	硅胶			GB4806.11-2016

本表格依据GB4806.1-2016的规定编制。

销售商: 上海象印家用电器有限公司

地址: 中国(上海)自由贸易试验区富特北路225号第三层D13部位

生产日期: 请参照产品本体