



## 安全須知

請務必遵守。

本產品暨使用說明書是為了協助使用者安全且正確地使用產品，並且防範使用者及他人受傷害於未然之重要內容。請確實理解以下內容（標示、符號）後詳讀內文，並且遵守記載的事項內容。

### ●標示說明

 **警告** 「可能造成死亡或受重傷」之內容。

 **注意** 「可能受到傷害或造成產品故障」之內容。

### ●符號說明

 不可做之「禁止」事項。

 務必執行之「強制」事項。

## 警告

 組裝前請逐一詳讀每個組裝步驟，並且留意注意事項。

 本產品無法僅更換光源。  
光源使用壽命屆滿時，需整個產品進行更換。

 本產品除另售的專用固定夾、燈座，落地燈座外，請勿使用其他底座。

 請勿放置在孩童碰觸得到的地方。  
可能導致受觸電、受傷。

 發生異常時，請按下開關熄燈。請將AC轉接器從插座上拔下。  
可能導致觸電、火災。

 切勿擅自分解、修理、改造。  
可能導致出火、觸電、受傷。

 產品請勿浸水或濺水。  
可能導致短路、觸電、出火。

 電源線請勿損壞、破損、加工、過分彎曲、拉扯、扭曲、捆成一束。  
或是在上面放置重物、夾住電源線、加工等。  
容易導致電源線破損，造成火災、觸電。

 插座上的電源插頭有鬆動時，請勿使用。  
可能導致短路、觸電。

 電源線變熱或破損（芯線外露、斷線等）時，請與原購買門市服務人員或客服專線洽詢聯絡。  
繼續使用時，可能導致火災、觸電。

 請定期清掃電源插頭上的塵埃等。  
容易因塵埃囤積導致潮濕等，造成絕緣不良、火災。

## 規格

電源	AC轉接器	額定輸入功率：100-240 V ~ 50/60 Hz 額定輸出功率：15 V === 1 A	開關	觸控開關（觸控感應式）
光源	主燈：晝白色LED 0.5 W×20個 投射燈：燈泡色LED 5 W×1個		調光	無段(10—100 %)
光源壽命	約40,000小時（初期狀態的70 %亮度）		電源線	約0.7 m   本體電源線 約1.4 m
器具光束	主燈：500 lm/投射燈：110 lm		器具尺寸	寬度12×深度57×高度57 cm
消耗電力	主燈亮時：6.5 W（亮度：最大時） 投射燈亮燈時：3.3 W（亮度：最大時） 熄燈時：0.2 W		遮罩尺寸	寬度12×深度12×高度1.5 cm
功率因數	PF>0.5		重量	本體：660 g AC轉接器：110 g (不包含電源插頭)
			使用溫度範圍	5—35 °C
			主要材質	本體：鐵、SUS 遮罩：ABS樹脂、聚碳酸酯

· 特定地區（高山、嚴寒地區）所定性能可能無法完全發揮。  
請盡量避免在這些地區使用。

### ★請檢查您長年使用的長臂式檯燈·正方形！

使用時有出現以下的情形嗎？

- AC轉接器本體或電源線、本體電源線異常發熱。
- 電源線、本體電源線有損傷，搖動電源線、本體電源線時無法通電。
- 其他的異常、故障情形。

停止使用

為了防止故障或意外，請將AC轉接器本體從插座上拔下，並且務必與原購買門市服務人員或客服專線洽詢聯絡。

### <照明器具>安全檢查表

為了安全起見建議您1年檢查1次。

※檢查欄不夠時請影印使用。

安全檢查項目	檢查結果 (相符的項目打○)					處理順序
	/	/	/	/	/	
有出現以下的情形嗎	1. 有時即使按下開關，也不會亮燈。					打○時表示處於危險狀態，請停止使用，為了防止故障及意外發生建議進行更換。
	2. 搖動插頭、電源線、本體時會閃燈。					
	3. 插頭或電源線等異常發熱。					
	4. 發出燒焦的臭味。					
	5. 點燈時漏電斷路器曾經啟動。					
	6. 電源線、插座，線路器具有受損或裂痕、變形。					
有出現以下的情形嗎	1. 購入後超過10年以上。					打○時請與購買的原購買門市服務人員或客服專線洽詢聯絡。
	2. 蓋子等有變色、變形。					
	3. 塗飾面鼓脹、有裂痕。或生鏽。					
	4. 器具安裝部有變形、縫隙、鬆動等。					

●上述檢查項目以外的部分也有問題時，請與原購買門市服務人員或客服專線洽詢聯絡。

## 清潔及保管

### 〈清潔方法〉

- ①請切斷電源，並從插座中將電源插頭拔下。
- ②請用乾的柔軟布擦拭。  
有嚴重髒污時，請使用沾有少量中性洗劑稀釋水的軟布擦拭後，再以乾布擦拭乾淨。

### 須知

請定期擦拭本體的污垢，以保持最佳的亮度。

### 警告

- ⊘ 產品請勿浸水或濺水。  
可能導致觸電、火災。
- ⚠ 請定期清掃電源插頭上的塵埃等。  
容易因塵埃囤積導致潮濕等，造成絕緣不良、火災。

### 注意

- ⚠ 清潔時，請務必將電源插頭從插座上拔下。  
可能導致觸電。
- ⊘ 切勿使用稀釋劑、汽油、噴霧器式清潔劑、鹼性洗劑擦拭。

### 〈保管須知〉

### 警告

- ⊘ 請勿放置在孩童碰觸得到的地方。  
可能導致受觸電、受傷。
- ⊘ 請勿在浴室等水氣及濕氣多的地方使用、放置、保管。  
可能導致火災、觸電。

### 注意

- ⊘ 請勿放置在日光直射的地方及溫度高的地方。  
可能導致變色、變質、故障。

### 警告

- ⚠ 請務必使用100—240 V~。  
可能導致觸電、火災。
- ⊘ 請勿使用濕的手拔下或插入電源插頭。  
可能導致觸電。
- ⊘ 請勿讓孩童獨自一個人使用，或於幼兒碰觸得到的地方使用。  
可能導致觸電、受傷。
- ⊘ 請勿在上面放置或覆蓋布料、紙張等易燃物。  
可能導致火災。
- ⊘ 改變遮罩位置時，請勿將手指放入桿B和桿C之間。  
可能導致手指被夾在桿之間、受傷。
- ⊘ 請勿將金屬或易燃物插入器具的隙縫內。  
可能導致火災、觸電。
- ⊘ 請勿在不穩定的地方使用。  
可能導致掉落、破損。
- ⊘ 請勿在浴室等水氣及濕氣多的地方使用、放置、保管。  
可能導致火災、觸電。
- ⚠ 為了安全起見，旅行等長期間不使用時請將電源插頭從插座上拔下。  
容易因塵埃囤積導致潮濕等，造成絕緣不良、火災。

### ⚠ 注意

	請勿用手指大力壓點燈開關，或是使用尖物壓在上面（指甲、原子筆、大頭針等）。可能導致故障、破損。
	請勿注視LED。可能導致視力降低、對眼睛造成不良影響。
	移動可動部時請勿超出可動範圍。可能導致產品破損、故障。
	調整遮罩的角度時，請握住本體，然後慢慢地改變角度。可能導致產品破損、故障。
	附屬的AC轉接器，請勿供其他機器使用。可能導致故障。
	切勿使用稀釋劑、汽油、噴霧器式清潔劑、鹼性洗劑擦拭。可能導致變色、變質、故障。
	清潔時，請務必將電源插頭從插座上拔下。可能導致觸電。
	拔掉電源插頭時，請務必握住電源插頭前端，勿拉扯電源線。容易造成觸電或短路，導致出火。
	請勿於暖氣、瓦斯器具等的正上方或附近等高溫處使用。可能導致故障、出火、誤動作等。 (本產品的使用溫度範圍設計為5 °C~35 °C。)
	請勿放置在日光直射的地方及溫度高的地方。可能導致變色、變質、故障。
	使用另售的固定夾、燈座、落地燈時，請務必詳讀使用說明書後正確使用。可能導致受傷、故障。
	因為另售的固定夾、燈座、落地燈有重量，組裝時請特別留意。掉落時可能導致傷到地面或受傷。

### 認為故障時

請先檢查下列項目

問題	原因	處理
● 不亮燈。	電源插頭有插入插座內嗎？	請將電源插頭插入插座內。
	本體電源線的DC插孔有接在AC轉接器上嗎？	請確實將本體電源線的DC插孔接在AC轉接器上。
	可能因打雷、瞬間停電等影響造成開關不容易感應的情形。此時請將插座中的電源插頭拔下，然後重新插入。請將本體電源線DC插孔從AC轉接器上拔下，然後重新插入。	
● 觸碰開關也無法啟動。導致誤動作。	下面情形，即使觸碰開關亦有可能無法啟動。或是可能導致誤動作。 <ul style="list-style-type: none"> <li>· 戴著手套操作</li> <li>· 以指甲前端操作</li> <li>· 用整個手觸碰操作</li> <li>· 貼著貼紙等異物的情況下操作</li> <li>· 在有外部干擾的地方使用時（打雷、靜電、使用馬達的機器附近等）</li> <li>· 快速連續觸摸，或是以撫摸方式操作時</li> </ul>	

 **警告**  切勿擅自分解、修理、改造。可能導致出火、觸電、受傷。

### 限用物質含有情況

設備名稱：長臂式檯燈・正方形 Equipment name		型號（型式）：MJ-ALS1GL Type designation (Type)				
單元 Unit	限用物質及其化學符號 Restricted substances and its chemical symbols					
	鉛 Lead (Pb)	汞 Mercury (Hg)	鎘 Cadmium (Cd)	六價鉻 Hexavalent chromium (Cr <sup>6+</sup> )	多溴聯苯 Polybrominated biphenyls (PBB)	多溴二苯醚 Polybrominated diphenyl ethers (PBDE)
LED	○	○	○	○	○	○
LED 控制	—	○	○	○	○	○
適配器	—	○	○	○	○	○
塑膠件	○	○	○	○	○	○
五金件	○	○	○	○	○	○
電線組合	—	○	○	○	○	○

備考 1. “超出 0.1 wt %” 及 “超出 0.01 wt %” 係指限用物質之百分比含量超出百分比含量基準值。  
 Note 1 : “Exceeding 0.1 wt %” and “exceeding 0.01 wt %” indicate that the percentage content of the restricted substance exceeds the reference percentage value of presence condition.

備考 2. “○” 係指該項限用物質之百分比含量未超出百分比含量基準值。  
 Note 2 : “○” indicates that the percentage content of the restricted substance does not exceed the percentage of reference value of presence.

備考 3. “—” 係指該項限用物質為排除項目。  
 Note 3 : The “—” indicates that the restricted substance corresponds to the exemption.

## 關於另售品

本產品「長臂式檯燈-正方形（型號MJ-ALS1GL）」，必須使用另售的專用固定夾、燈座、落地燈中的其中一種。請向原購買門市服務人員或客服專線洽詢。

### ⚠️ 注意

❗ 使用另售的固定夾、燈座、落地燈時，請務必詳讀使用說明書後正確使用。可能導致受傷、故障。

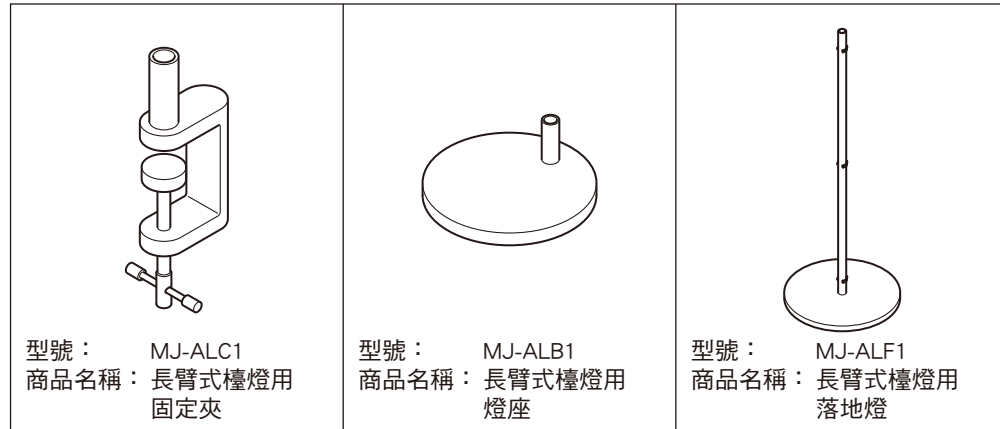

⚠️ **警告** 請勿以如下的方式安裝，可能造成掉落導致受傷、破損。

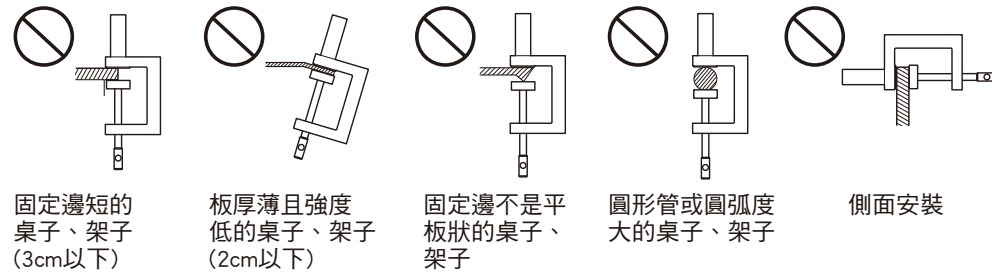

## 各部位名稱

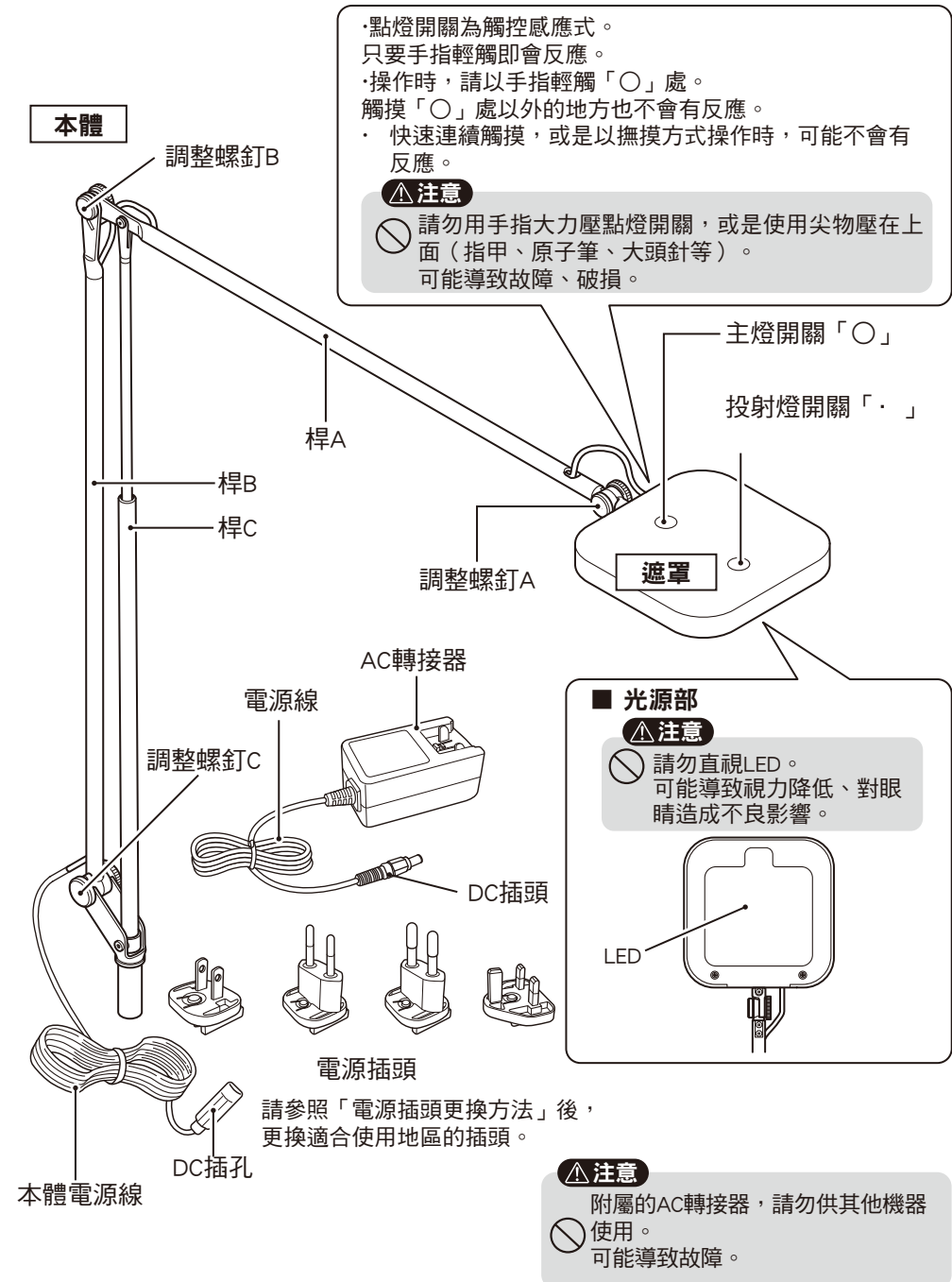

## 可動範圍

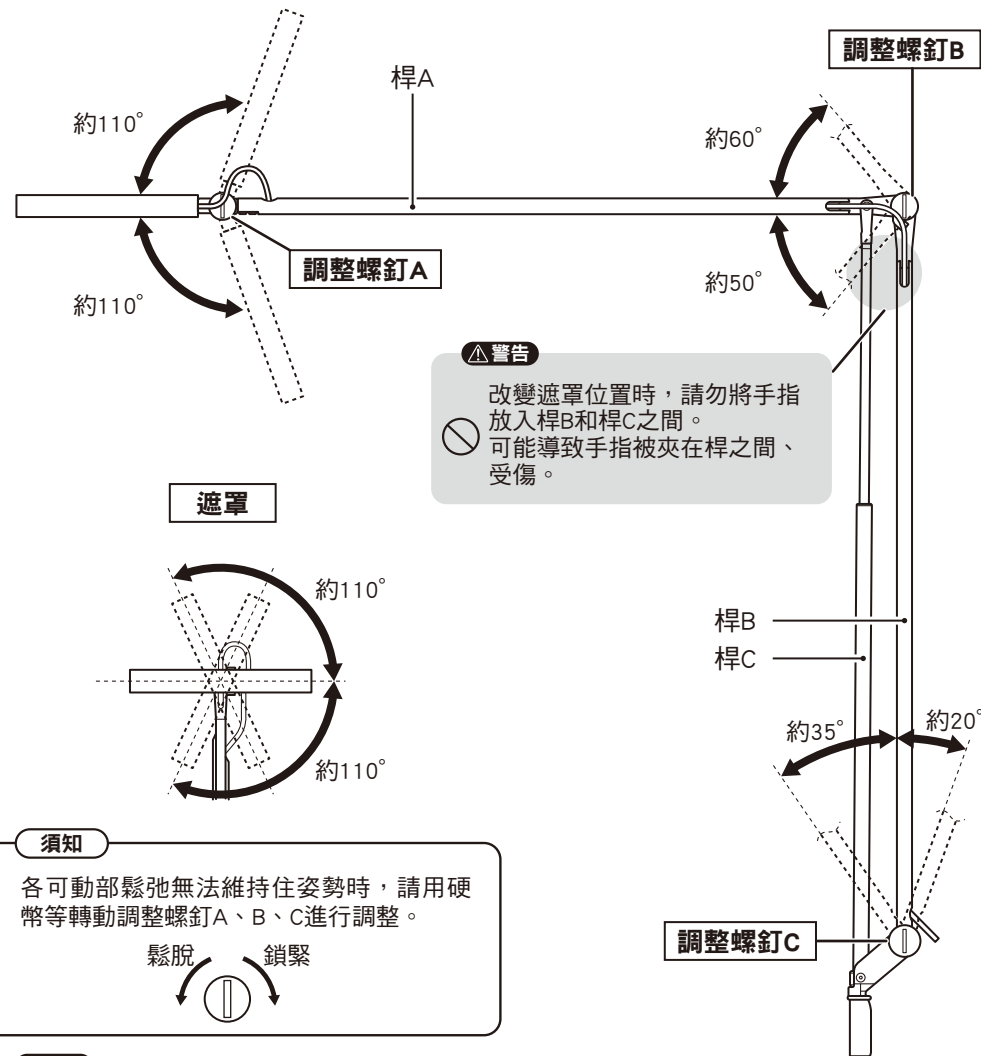

## 正確的使用方法

為了減少眼睛的疲勞。

- 遮罩請調整成左右水平的方向，在光線不會直接照入眼睛的狀態下使用。
- 請與室內照明和檯燈一起使用。

## 使用方法

1. 請將本體電源線的DC插孔與接在AC轉接器上。
2. 將電源插頭插入插座內。  
電源插頭插入插座時開關無法馬上啟動。  
請等候數秒之後再操作。
3. 觸碰主燈開關或投射燈開關時即會亮燈。

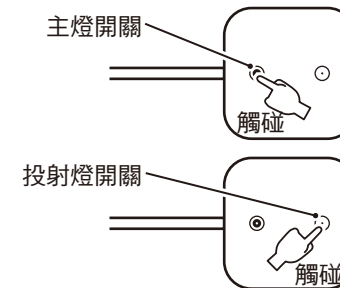

4. 亮燈後，請視需要調光。  
2秒以上持續碰觸主燈開關或投射燈開關時，會直接變亮或變暗。
5. 碰觸主燈開關或投射燈開關就會熄燈。
6. 使用後，請將電源插頭從插座上拔下。

### 注意事項

- 可能因打雷、瞬間停電等影響造成開關不容易感應的情形。  
此時請將插座中的電源插頭拔下，然後重新插入。
- 在附近使用電視機、收音機時，可能受到雜音影響。  
此時，請移動到沒有電視機、收音機等雜音的位置，或是改變產品或收音機的方向。

### 〈關於調光〉

亮度可在10~100 %的範圍內無段式調整。

- 2秒以上持續碰觸主燈開關或投射燈開關時，會直接變亮或變暗。  
亮燈狀態100 %時，直接變暗。  
亮燈狀態10 %時，直接變亮。
- 用開關操作熄燈時，當時的調光設定會被記憶下來。
- 將電源插頭從插座上拔下後，再點燈時的亮度為100 %。