



Panasonic®

使用说明书
(家用) 鼻毛修剪器
型号 ER-PGN70

目录

安全注意事项.....	2
部件名称.....	5
安装与替换干电池.....	6
使用前.....	6
使用方法.....	7
清洁.....	8
进水口的开闭.....	9
安装或取下刀刃.....	10
安装或取下毛屑盒.....	11
故障排除.....	12
规格.....	12

感谢您购买松下电器产品。

在使用本产品前，请仔细阅读本说明书并妥善保管，以备将来参考。

安全注意事项

为了减少人身伤害、死亡、触电、火灾及财产损失的风险，请务必遵守下列安全注意事项。

标志说明

下列标志用于对忽视标志和使用不当所造成的危险、损伤和财产损失的等级进行分类和说明。



警告

表示有可能导致重伤或死亡的潜在危险。



注意

表示有可能导致轻伤或财产损失的危险。

下列标志用于对需要遵循的说明的类型进行分类和说明。



此标志用于提醒用户注意禁止采取的操作步骤。



此标志用于提醒用户注意为了安全操作本产品而必须遵循的操作步骤。

警告

▶ 本产品

请勿存放在儿童和婴幼儿的接触范围之内。请勿让儿童和婴幼儿使用。



- 将部件或配件放入口中可能会导致意外或受伤。
- 使用后务必装上保护盖保管。



如果发生异常或故障，请立即停止使用。

- 否则可能会导致火灾或受伤。

本产品不宜供肢体、感官或精神上有残疾者、或缺乏经验和知识者（包括儿童）使用，必须有监护者从旁监督，并对本产品的使用加以指导，且对使用者的安全能承担责任。并应照看好儿童，确保他们不玩耍本产品。



- 否则可能导致意外的发生或受伤。

注意

▶ 为了保护您的皮肤

请勿过度用力按压刀刃，或插入鼻孔/耳道过深。



请勿在皮肤上过度用力按压刀刃。

- 否则可能伤害皮肤。



请勿用手指接触内刀刃的刀刃部分（金属部分）。

- 否则可能伤害手指。



使用前请检查刀刃有无变形或损坏。

- 如果损坏或变形，可能会伤害皮肤。



请仅使用于修剪鼻毛、耳毛和修整眉毛、髭须、胡须的轮廓。

- 否则可能伤害皮肤。

▶ 本产品



请勿与家人或其他人员共用。

- 否则可能会导致感染或发炎。



请避免本产品跌落或受到冲击。

- 否则可能会导致受伤。

注意

切勿改造、拆解或维修本产品。



- 否则可能会造成意外或受伤。

→ 请联系松下电器授权的维修中心进行维修。

▶ 电池



请勿将其投入火中和拆解。

供电端子之间不可形成短路。

- 否则可能会造成烫伤或受伤。

务必遵循干电池上印刷的注意事项。

请检查干电池的极性 (⊕ 和 ⊖) 并正确安装。

请勿混用新旧干电池或不同类型的干电池。

干电池电量耗尽后，请立即将干电池取出并进行安全处置。



长时间不使用本产品时，请取出干电池。

请使用在有效期内的干电池。

请勿给非充电电池充电。

- 否则可能会因干电池发热、爆裂或漏液导致受伤或周边污染。

▶ 提示



左侧符号表示适合用在打开的水龙头下进行清洗。

警告：用水冲洗机身时，请勿拆卸电池盖。

部件名称

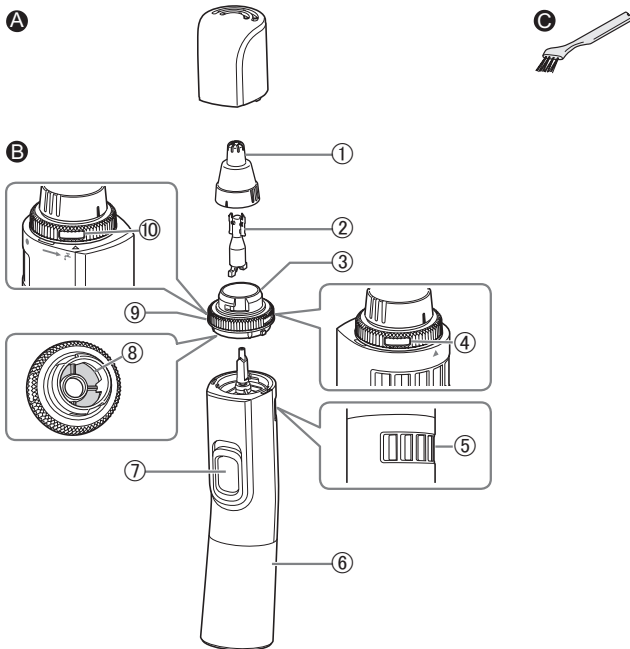

A 保护盖

B 机身

- ① 外刀刃
- ② 内刀刃
- ③ 毛屑盒
- ④ 出水口
- ⑤ 排气孔
- ⑥ 电池盖

⑦ 电源开关 [O/I]

⑧ 过滤网

⑨ 清洗开关环

⑩ 进水口

配件

C 清洁刷

干电池不附属在内。

安装与替换干电池

• 确保电源已关闭。

1. 笔直拉出电池盖以将其取下。
2. 检查干电池的极性（⊕ 和 ⊖）并安装。
3. 笔直插入电池盖。

使用两节松下 LR03（7号碱性干电池）时，本产品可使用约6个月。

（在20 °C 室温的环境中不沾水使用，每周一次，每次90秒）

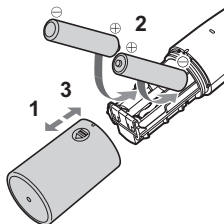

注意

- 安装干电池时，小心擦干机身，以防水滴进入内部。
- 确认干电池端子（⊕ 和 ⊖）上没有粘附任何东西。
- 务必使用 LR03（7号碱性干电池）。如果使用其他电池，电量和可使用次数将有所不同。
- 建议使用松下干电池。
- 更换干电池时，请将两节电池都更换为新电池。

使用前

使用期间务必关闭清洗开关环的进水口。否则机身将无法提供足够的吸力。

- 确保“■”、“○”和“▲”对齐（如右图）。

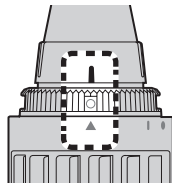

使用方法

1. 取下保护盖并握住本产品，且不要堵塞排气孔 (a)。
2. 滑动电源开关至“O”处开启产品电源。
 - 使用过程中，外刀刃表面可能会略微变热，但并不影响性能。

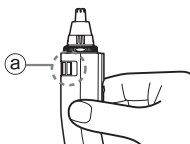

3. 修剪

修剪鼻毛和耳毛

1. 将外刀刃的顶端 (b) 插入鼻孔或耳道。
 - 慢慢地插入，以免伤及鼻孔或耳道。
2. 移动本产品修剪鼻毛或耳毛。
 - 使用外刀刃（金属部分）的顶端 (b) 修剪毛发。
 - 修剪后鼻孔或耳道内可能有些残留的毛屑，因此，请用纸巾等予以清除。

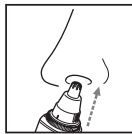
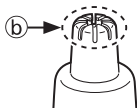

修整眉毛、髭须或胡须的轮廓

1. 将外刀刃的顶端贴放在您想要修剪的毛发（眉毛、髭须或胡须）上。
2. 逆着毛发的生长方向慢慢移动本产品修剪毛发。
 - 本产品不能定长修剪毛发。
 - 不适合0.5 mm 以下的毛发。

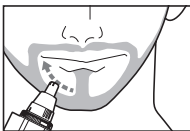
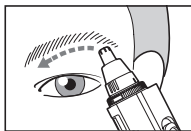

4. 使用后，滑动电源开关至“I”处切断电源并清洁。（见第8页）。

清洁

湿洗

1. 用水沾湿外刀刃，然后在外刀刃上面涂上适当的洗手液。
2. 将电源开关滑到“O”处，让其发泡约10秒。
3. 关闭电源。

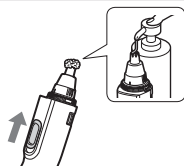

去除少量污垢

- 快速清洁
4. 打开进水口（见第9页），然后再次开启产品电源。
 - 如果毛屑盒被拆下了，请安装好毛屑盒（见第11页），然后再打开进水口。

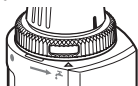

5. 将水倒入“⚡”标记上方“△”处的进水口，充分冲洗并关闭电源。

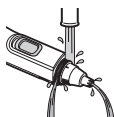

去除大量污垢

- 彻底清洁
4. 关闭电源。
 5. 取下刀刃和毛屑盒（见第10~11页），然后在流动水下冲洗。
 - 盖住洗手盆的排水口，以防内刀刃之类的小部件被冲走。

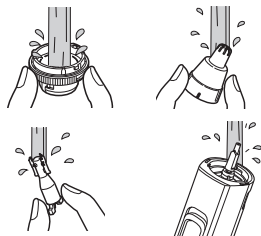

6. 用毛巾或类似物品擦去水，让其自然干燥。
 - 取下刀刃和毛屑盒会干得更快（见第10~11页）。

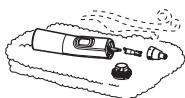

用清洁刷刷洁

取下刀刃和毛屑盒（见第10~11页），然后用清洁刷刷去毛屑。

- 请小心避免内刀刃变形。
- 请小心避免损坏过滤网。

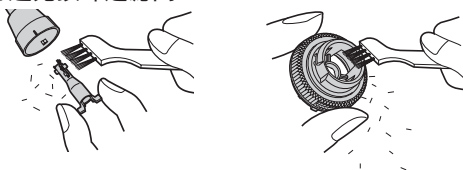

► 注意

- 用水冲洗机身时，请勿拆卸电池盖。
- 请勿使用热水或除洗手液以外的其他清洁剂，否则可能会导致故障。
- 为了防止故障，请小心避免刀刃撞到洗脸盆。
- 请勿使用稀释剂、汽油、酒精或其他化学品清洁本产品，否则可能会导致故障或部件破裂或变色。请使用肥皂水擦拭产品。
- 清洁后，请务必装上刀刃、毛屑盒和保护盖。（见第10~11页）

进水口的开闭

1 如何打开

旋转清洗开关环，直至其“○”标记对准机身上的“|”标记，打开进水口。

2 如何关闭

旋转清洗开关环，直至其“○”标记对准机身上的“▲”标记。

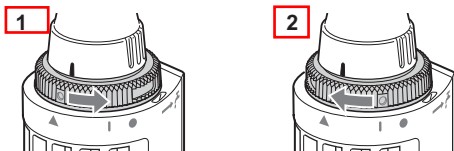

安装或取下刀刃

- 确保电源已关闭。

如何取下

1. 旋转外刀刃并将其取下。

- 旋转外刀刃，直至其“**I**”标记对准机身上的“**I**”标记。

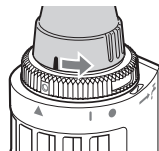

2. 拉出以取下内刀刃。

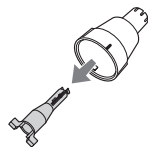

如何安装

1. 沿着外刀刃的内表面，将内刀刃笔直插入。

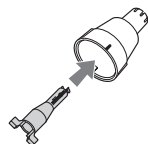

2. 将机身的主轴 (C) 插入内刀刃的孔中。

- 将外刀刃的“**I**”标记对准机身的“**I**”标记。

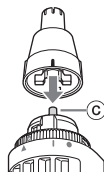

3. 旋转以安装外刀刃。

- 旋转外刀刃，使其“**I**”标记对准机身上的“**▲**”标记。

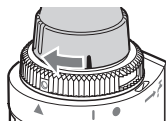

安装或取下毛屑盒

- 确保电源已关闭。

如何取下

旋转以取下清洗开关环。

- 旋转清洗开关环，直至其“○”标记对准机身上的“●”标记。

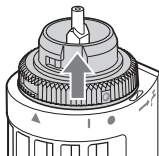
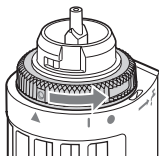

如何安装

1. 插入毛屑盒。

- 将清洗开关环的“○”标记对准机身上的“●”标记。
- 请小心避免轴 (d) 损坏过滤网。

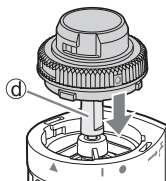

2. 旋转以安装清洗开关环。

- 旋转清洗开关环，使其“○”标记对准机身上的“▲”标记。

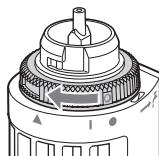

故障排除

故障	措施
修剪性能下降。	▶ 更换刀刃。(见第10页)
	▶ 更换干电池。(见第6页)
有异味。	▶
刀刃不运转或旋转不平稳。	▶ 清洁内刀刃。(见第8~9页)
	▶
吸力低。	▶ 清洁毛屑盒。(见第8~9页)
	▶ 关闭进水口。(见第6、9页)
无法接通电源。	▶ 正确安装干电池。(见第6页)
	▶ 更换干电池。(见第6页)

如果按以上方法还不能解决，请联系客户咨询服务中心。

规格

产品名称	鼻毛修剪器
产品型号	ER-PGN70
额定电压	3 V \equiv
电池	使用2节LR03（7号碱性干电池） （需要另外购买）
原产地	中国
生产日期	请见商品上刻印
执行标准	Q/SXWBMJ 1

本产品仅适合家庭使用。

保修证

保修条款

有关保修期内Panasonic商品的保修(无偿修理)，从购入之日起开始实施。

1.保修期内的商品只能在Panasonic认定维修店进行保修；保修时，请出示本保修证及购机发票。

以下两点需特别注意：

- 本保修证遗失后不再补发，请妥善保管。
- 本保修证仅限于中华人民共和国国内有效(香港、澳门、台湾三地区暂不可使用)。

2.自购入之日起在以下期间内，在正常使用中发生故障的情况下进行保修。

- 内刀刃、外刀刃、刀头、辅助装置、附件 ····· 有偿提供
- 整机(上述部件除外) ····· 2年内无偿

3.属下列情况之一者，即使在保修期内，也不能以保修对待，但是可以实行收费修理：

- 未按商品使用说明书要求使用、维护、保管而造成损坏的；
- 因不正确操作、电源不正常、破损(如：摔落等)而造成损坏的；
- 不经Panasonic认定维修店维修人员拆卸造成损坏的；
- 不能出示本保修证及有效购机发票的；
- 保修证上记录的信息与商品实物标识不符或者涂改的；
- 因不可抗力因素(如雷电、地震、火灾、水灾等)造成损坏的。

4.本保修条款只适用于消费者个人为生活消费需要而购买使用的场合，不适用于经营性等使用。

【商品信息】

商品名称：鼻毛修剪器 产地：中国

商品型号：ER-PGN70 制造编号：

【保修回执】 以下回执是保修的重要依据，请勿自行撕下

商品型号：ER-PGN70 制造编号： 保修结算 4

商品型号：ER-PGN70 制造编号： 保修结算 3

商品型号：ER-PGN70 制造编号： 保修结算 2

商品型号：ER-PGN70 制造编号： 保修结算 1

商品型号：ER-PGN70 制造编号： 促销员留存

保修证管理编码印刷处：

【销售记录】 此处所载信息仅于商品保修时作核对之用，本公司不对该信息进行收集记录。

销售店
(盖章)

销售日期：_____ 发票号码：_____

顾客姓名：_____ 联系电话：_____

顾客地址：_____ 邮 编：_____

销售店名称：_____ 销售店电话：_____

销售店地址：_____ 邮 编：_____

【维修记录】

维修店名称：_____ 联系电话：_____ 送修日：_____

维修店地址：_____ 邮 编：_____

故障内容：_____ 故障原因：_____

维修内容：_____

维修员签字：_____ 交验日期：_____

维修店名称：_____ 联系电话：_____ 送修日：_____

维修店地址：_____ 邮 编：_____

故障内容：_____ 故障原因：_____

维修内容：_____

维修员签字：_____ 交验日期：_____

维修店名称：_____ 联系电话：_____ 送修日：_____

维修店地址：_____ 邮 编：_____

故障内容：_____ 故障原因：_____

维修内容：_____

维修员签字：_____ 交验日期：_____

本保修证因含有消费者个人信息，请妥善自行保管。

Panasonic客户咨询服务中心：4008-811-315

Panasonic官方网站：<http://panasonic.cn>

松下家电(中国)有限公司

产品中有害物质的名称及含量

部件名称	有害物质						备注
	铅 (Pb)	汞 (Hg)	镉 (Cd)	六价铬 (Cr(VI))	多溴联苯 (PBB)	多溴二苯醚 (PBDE)	
塑料部件	○	○	○	○	○	○	
电气回路组件	×	○	○	○	○	○	仅部分机型含有该部件
金属部件	×	○	○	○	○	○	

本表格依据SJ/T 11364的规定编制。
 ○：表示该有害物质在该部件所有均质材料中的含量均在GB/T 26572规定的限量要求以下。
 ×：表示该有害物质至少在该部件的某一均质材料中的含量超出GB/T 26572规定的限量要求。

 此标志标识产品的环保使用期限为10年，在环保使用期限内，产品中含有的有毒有害物质或元素在正常使用下不会发生外泄或突变，用户使用该产品不会对环境造成严重污染或对其人身、财产造成严重损害。产品过了环保使用期废弃时，必须按国家相关法律法规进行合理处理。

松下万宝美健生活电器(广州)有限公司 (PWAPBLGZ)
Panasonic Wanbao Appliances Beauty and Living (Guangzhou) Co., Ltd.

地 址: 广州市番禺区钟村万宝基地万宝北街33号
(Address): 33, Wanbao North Street, Wanbao Industry Zone, Zhongcun,
Panyu District, Guangzhou City, Guangdong Province, China
电话 (Tel): (020)84770333
传真 (Fax): (020)84773033
邮政编码 (Post Code): 511495
原产地: 中国

售后服务单位: 松下家电(中国)有限公司
客户咨询服务中心: 4008-811-315
官方网站: <http://panasonic.cn>
© Panasonic Corporation 2018

© CN

中国印刷
Printed in China
ER970PGN701405 S0718-MD
发行: 2018年7月