

2018 年河北公务员考试行测真题及答案解析

(考生回忆版)

公考通网校

www.chinaexam.org



公考通 APP



微信公众平台

2018年河北公务员考试行测真题

第一部分 常识判断

1、(单选题)中国共产党第十九次全国代表大会的主题是：____，高举中国特色社会主义伟大旗帜，决胜全面建成小康社会，夺取新时代中国特色社会主义伟大胜利，为实现中华民族伟大复兴的中国梦不懈奋斗。填入划横线部分最恰当的一项是：

- A. 不忘初心，牢记使命
- B. 奋发前进，使命必达
- C. 解放思想，改革开放
- D. 不忘初心，攻坚克难

2、(单选题) “人有悲欢离合，月有阴晴圆缺”，圆缺就是指“月相变化”，即地球上看到月球被太阳照亮部分的称呼。右图所示“上弦月”大致的农历日期是：

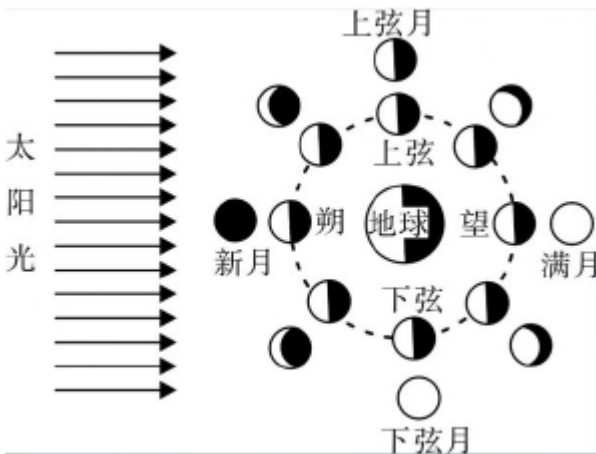

- A. 初一、初二
- B. 初七、初八
- C. 十五、十六
- D. 廿二、廿三

3、(单选题) 面包制作过程中使用酵母主要是利用其哪一种特性：

- A. 酵母在生长过程中可合成蛋白
- B. 酵母在生长过程中可分解淀粉
- C. 酵母在生长过程中可产生乙醇
- D. 酵母在生长过程中可产生二氧化碳

4、(单选题) 互联网上每一个网络或每一台主机所分配的逻辑地址称为IP地址。目前，IP地址主要有IPv4地址和IPv6地址两大类别。下列对应错误的是：

- A. 192.168.0.57——IPv4地址

- B. 10.255.8.239——IPv4 地址
- C. 0D-89-A5-9B-F3-61——IPv6 地址
- D. 2016:DB8:0:2DE:A13——IPv6 地址

5、(单选题) 下列现象的物理解释错误的是:

- A. 露珠呈球状——液体表面张力
- B. 铁轨铺在枕木上——减少压强
- C. 道路转弯镜——凸透镜对光发散
- D. 微波炉烤面包——涡流感应加热

6、(单选题) 下列四个节气所表示的含义错误的是:

- A. 处暑: 炎热夏季即将到来
- B. 惊蛰: 天气回暖, 春雷始鸣
- C. 冬至: 冬季最寒冷的日子开始
- D. 小满: 夏熟作物籽粒开始灌浆饱满但未成熟

7、(单选题) 下列哪一成语的典故不是来自真实历史事件:

- A. 暗度陈仓
- B. 草木皆兵
- C. 逼上梁山
- D. 乐不思蜀

8、(单选题) 某患者深夜因剧烈的关节疼痛而惊醒, 触摸其手足多个关节, 发现有黄白色结晶体隆起。造成这种症状的代谢改变最有可能是:

- A. 糖的无氧分解增强, 生成过多乳酸
- B. 嘌呤核苷酸分解增强, 生成过多尿酸
- C. 肝中脂肪酸氧化增强, 生成大量酮体
- D. 氨基酸脱氨基作用增强, 生成大量尿素

9、(单选题) 下列我国古代绘画理论名句所表达的美学理念与其他三项不同的是:

- A. 到处云山是我师
- B. 搜尽奇峰打草稿
- C. 论画以形似, 见与儿童邻
- D. 吾师心, 心师目, 目师华山

10、(单选题) 下列著作与作者对应不正确的是:

- A. 《忏悔录》——奥古斯丁

- B. 《人性论》——萨特
- C. 《正义论》——罗尔斯
- D. 《理想国》——柏拉图

11、(单选题) 下列药物不适用于清热利咽的是:

- A. 胖大海
- B. 板蓝根
- C. 片仔癀
- D. 珍珠粉

12、(单选题) 下列选项不属于航空航天中货运飞船主要任务的是:

- A. 货运飞船发射升空完成后, 会与空间站自动或人工交会对接
- B. 货运飞船进行空间站实验和技术试验, 将获取的研究数据回传
- C. 货运飞船为空间站补加推进剂以及空气, 带来饮水、食物等补给物资
- D. 货运飞船可充当空间站的“垃圾桶”, 将站内废弃物品搬运至货运飞船

13、(单选题) 下列关于我国 C919 大型客机研发意义的表述错误的是:

- A. 社会效益方面, C919 能带动上下游产业发展, 增加就业岗位, 促进经济社会发展
- B. 技术方面, C919 能提升我国航空工业研发能力, 促进航空人才队伍建设, 提升民航工业水平
- C. 军事方面, 以 C919 为平台改装成大型军用特种飞机的潜力巨大, 短期内实现其军民两用前景良好

好

- D. 经济方面, C919 使我国民航不再依赖进口中层干线客机, 打破了西方航空垄断, 进而节省外汇

14、(单选题) 下列关于我国金融常识的说法正确的是:

- A. 国债、股票、公司债券的投资风险依次递增
- B. 理财产品合同中的预期收益率是理财产品实际到期收益率
- C. 公众兑换票面残缺的人民币, 要到中国人民银行指定的商业银行网点
- D. 自然人之间借贷如未约定利息, 出借人欲主张支付利息, 法院不予支持

15、(单选题) 下列情形中保险公司须承担给付或赔偿保险金的是:

- A. 定期寿险合同到期时, 被保险人仍生存
- B. 在终身寿险中, 受益人故意造成被保险人死亡
- C. 在意外伤害保险有效期内, 被保险人突发心脏病死亡
- D. 在投保重大疾病保险时, 投保人故意隐瞒其有先天性疾病

16、(单选题) “21 世纪金属”具有较高的强度、良好的抗氧化性和优异的耐腐蚀性, 对人体无毒且无不良反应, 被称为“亲生物金属”, 可作为人造骨材料。下列关于“21 世纪金属”的说法正确的是:

- A. “21 世纪金属”是指钛和钛合金
- B. “21 世纪金属”只运用于航空航天领域
- C. “21 世纪金属”是一种新型石墨烯材料
- D. “21 世纪金属”是 21 世纪发现的一种金属元素

17、(单选题) 下列关于生活医学常识的说法错误的是:

- A. 生理盐水的浓度是 9%
- B. 医用消毒酒精的浓度是 75%
- C. 儿童缺锌会导致生长发育迟缓, 抵抗力差
- D. 剧烈运动后感觉全身酸痛是因为肌肉中生成了乳酸

18、(单选题) 下列事件按时间先后顺序排列正确的是: ①中国女排获得里约奥运会女排比赛冠军

②中国(上海)自由贸易实验区正式设立③第九届金砖国家领导人会晤在厦门举行④我国举行纪念中国人民抗日战争暨世界反法西斯战争胜利 70 周年阅兵式

- A. ②③①④
- B. ④①②③
- C. ②④①③
- D. ②①③④

19、(单选题) 古代许多人既“名”又有“字”, 表字和本名的意义有联系。下列古代名人的表字

和本名意义相近、互为辅助的是:

- A. 孟轲, 字子舆
- B. 朱熹, 字元晦
- C. 李白, 字太白
- D. 陆机, 字士衡

20、(单选题) 小明在图书馆大声说话, 有读者制止他时, 他却说: “这是我的权利和自由, 别人无权干涉”。关于上述观点的评价正确的是①正确, 宪法规定公民有言论自由②错误, 公民的自由是在法律范围内的自由③错误, 未经他人许可, 公民不得擅自行使权利④错误, 世界上从来没有“绝对”的权利和自由

- A. ①②
- B. ①③
- C. ②③
- D. ②④

21、(单选题)中国传统菜肴对于烹调方法极为讲究，而且长期以来。由于物产和风俗的差异。各地的饮食习惯和品味爱好____，____的烹调技术经过历代人民的创造，形成了丰富多彩的地方菜系。依次填入划横线部分最恰当的一项是：

- A. 迥然不同 源远流长
- B. 天差地别 积厚流光
- C. 殊途同归 连绵不断
- D. 如出一辙 博大精深

22、(单选题)泥石流的____依赖于三个危险因素：沉积物中的粘土、大量的水快速涌入以及山区的地势差异。发生泥石流时，地上的各种大小石头和泥，小到直径只有零点几微米的黏土，大到数十厘米乃至更大的巨型漂砾，都有可能____在泥石流中“泥沙俱下”。依次填入划横线部分最恰当的一项是：

- A. 诱发 裹挟
- B. 成因 汇集
- C. 出现 类杂
- D. 引发 聚集

23、(单选题)现代社会不少人喜欢名牌，把自己的精力消耗在追逐名牌这个事情上，而不是把精力放在____自己上面。你被外在的物资的东西所奴役，就要不停地去满足这个外在的东西。节俭的品德不是让你过苦日子，而是要自己的心____，不被外在的东西牵着鼻子走。

- A. 提高 关上
- B. 打扮 拴住
- C. 武装 拢住
- D. 提升 守住

24、(单选题)近年来，“图说我们的价值”公益广告以开阔的视野、_____人心的作品和_____人心的力量，传播社会正能量，引起了社会各界的高度关注和观众的热烈反响。依次填入划横线部分最恰当的一项是：

- A. 凝聚 汇聚
- B. 深入 撼动
- C. 温暖 感化
- D. 提升 守住

25、(单选题)崇尚和平、和睦、和谐的理念，深深植根于中华民族绵延五千余载的____文明，中国人民从苦难中走过来，深知和平的珍贵、发展的____，怕的就是动荡，求的就是稳定，盼的就是天下太平。依次填入划横线部分最恰当的一项是：

- A. 古老 意义
- B. 悠久 价值
- C. 辉煌 重要
- D. 灿烂 方向

26、(单选题) 哲学社会科学作为人们认识世界、改造世界的重要____，历来是推动历史发展和社会进步的重要力量。纵观人类历史，人类社会的每一次重大跃进，人类文明每一次重大发展，都离不开哲学社会科学的知识____和思想先到。哲学社会科学的发展水平，反映了一个民族的思维能力、精神品格、文明素质，体现了一个国家的综合国力和国际竞争力。依次填入划横线部分最恰当的一项是：

- A. 指南 增进
- B. 途径 进步
- C. 方法 积累
- D. 工具 变革

27、(单选题) 土豆放置在潮湿环境中容易发芽，土豆发芽后会产生一种毒素叫做龙葵碱，龙葵碱对胃肠道黏膜有较强的刺激性，会产生____效果，对中枢神经有麻痹作用，中毒的主要症状为胃痛加剧，恶心、呕吐，呼吸困难、急促，伴随全身虚弱____，严重者可导致死亡。依次填入划横线部分最恰当的一项是：

- A. 消蚀 无力
- B. 销蚀 衰微
- C. 侵蚀 乏力
- D. 腐蚀 衰竭

28、(单选题) 国家主席习近平在 G20 环保会议上对全球经济治理的建议极具针对性。加强宏观政策____，有助于促进各方____，避免沟通不畅或是以邻为壑，进而打造开放共赢的合作模式。依次填入划横线部分最恰当的一项是：

- A. 协调 互动
- B. 调控 互通
- C. 沟通 联动
- D. 交流 联通

29、(单选题) 当下，“网红食品”让一些美食爱好者____。然而，朋友圈里的美食宣传往往真假莫辨，“网红食品”利用朋友圈熟人关系、口碑传播的社交特性推销产品，甚至____营销公众号为其背书。依次填入划横线部分最恰当的一项是：

- A. 接踵而至 鼓动

- B. 蜂拥而至 发起
- C. 亦步亦趋 策动
- D. 趋之若鹜 发动

30、(单选题) 每一项工业遗产都____着城市社会发展的演变规律。实施对工业遗产的发掘保护、开发利用, 对维护城市风貌、____生机特色, 克服千城一面的现象, 具有重要意义。依次填入划横线部分最恰当的一项是

- A. 凝结 保持
- B. 凝集 保留
- C. 凝聚 突出
- D. 凝滞 凸显

31、(单选题) 欧盟委员会发布消息称, 回顾全球“金融危机”以来的____, 欧盟采取得当的____, 有效地控制在了危机的蔓延与发展, 从而在最近几年取得了经济持续增长的佳绩。依次填入划横线部分最恰当的一项是:

- A. 历史 办法
- B. 历程 措施
- C. 经历 手段
- D. 经过 举措

32、(单选题) 万众创新, 需要不拘一格的包容, 让各种类型的人才脱颖而出; 需要自由宽松的环境, 让各种新奇的探索互相____需要体制变革的____, 让全社会每一个细胞的生命活力充分____。依次填入划横线部分最恰当的一项是:

- A. 砥砺 激励 释放
- B. 磨砺 激发 施展
- C. 竞争 鼓励 发展
- D. 磨合 鼓动 绽放

33、(单选题) 无论是现代游戏, 还是传统游戏, 都____出了一定的知识, 社会和时代特征, 同时也____了团结、多样性和包容的价值。但随着社会变迁和时代发展, 很多有价值的传统游戏正在一代又一代的____中逐渐消逝。依次填入划横线部分最恰当的一项是:

- A. 反射 传播 更新
- B. 折射 传递 更迭
- C. 影射 传承 更替
- D. 投射 传达 更动

34、(单选题)总的来讲,“社会”在处理与国家的关系过程中强调其自主性的成长与释放,并_____了各种形式的自我保护运动。而且,“社会”也在改变其生存与发展策略,它不仅仅满足在国家为其的范围内行动,而且还通过与国家的主动接触与互动,_____与政府的相关性,并以协作或合作的方式参与社会问题的解决。依次填入划横线部分最恰当的一项是:

- A. 展开 规定 保持
- B. 拓展 制定 保护
- C. 开展 划定 维持
- D. 发展 制订 保障

35、(单选题)巨大的投资热情 and 市场需求背后,短视频的发展短板令人担忧:内容创作新意_____,同质化严重;平台盈利模式_____,只顾短期盈利,长期规划不足;监管机制_____版权保护缺位,低俗内容和创意抄袭大行其道。依次填入划横线部分最恰当的一项是:

- A. 匮乏 缺乏 贫乏
- B. 贫乏 缺乏 匮乏
- C. 缺乏 匮乏 贫乏
- D. 匮乏 贫乏 缺乏

36、(单选题)近些年,作为文化政策、资本扶植发展的重心,国产动画被寄予了极大期望。然而,动漫的土壤并不是随便撒些空壳烂籽就可以_____的。填入划横线部分最恰当的一项是:

- A. 守株待兔
- B. 坐享其成
- C. 不劳而获
- D. 以逸待劳

37、(单选题)艺术人类学的田野调查,是将调查事项作为一个整体,从形式到内涵,由表及里,_____考查其艺术语境、渊源、内涵、象征、法则及其实际发挥的社会功能,同时更关注艺术事项的主体,并从中发现他们独特的艺术审美和文化价值。填入划横线部分最恰当的一项是:

- A. 由浅到深
- B. 深入浅出
- C. 条分缕析
- D. 逐层论证

38、(单选题)古代中国数秘术与古希腊数秘术的区别在于,前者侧重解象,后者侧重数术。中国的数秘术后来发展成了更具意义的宇宙形而上学,与算术渐行渐远,_____。

- A. 南辕北辙

- B. 分道扬镳
- C. 缘木求鱼
- D. 背道而驰

39、(单选题)当初的救济性扶贫虽然有立竿见影的功效,但救济的终结常常就是返贫的开始。后来的开发性扶贫有利于借助本土资源_____现代产业,但也容易滋生资源掠夺经营、透支生态环境的隐患。在“输血”和“造血”之外,我们还应有新的视角和新的思维。填入划横线部分最恰当的一项是:

- A. 培养
- B. 扶植
- C. 培植
- D. 培育

40、(单选题)家风是具有鲜明特征的家庭文化,良好的家风是一个家庭最宝贵的精神财富,也是每个家庭成员形成正确世界观、人生观、价值观的_____。家庭是人生的第一所学校,良好的家风是人生幸福生活的“第一组密码”。“积善之家必有余庆;积不善之家,必有余殃。”只有守住和_____好温暖的大家庭,才能有人生的成功。依次填入划横线部分最恰当的一项是:

- A. 基点 庇护
- B. 基准 保护
- C. 基础 爱护
- D. 基石 呵护

41、(单选题)研究人员在大肠杆菌外面缠裹了一种叫做 β 氨基酯的人工合成聚合物,形成一种“细菌胶囊”。随后,将其插入抵抗肺炎球菌的蛋白质疫苗。实验证明,这种胶囊能被动或者主动地瞄准一种特殊免疫细胞,它能提升人体免疫反应,具有很强的抗肺炎球菌疾病的能力。研究人员指出,这种胶囊疫苗成本低,使用便利,用这种胶囊输送疫苗能引发特定免疫反应,比现有接种疫苗效率更高,效果更好。根据这段文字,下列说法正确的是:

- A. “细菌胶囊”核心是 β 氨基酯人工合成聚合物
- B. 无害的大肠杆菌能提升人体的免疫反应
- C. “细菌胶囊”对肺病治疗具有突出成效
- D. “细菌胶囊”或成为新型疫苗输送工具

42、(单选题)全社会要形成抵制网络不良信息的“防火墙”。网络文化产品直接面向社会公众,经营者是否违法经营,受众最先知道、最有发言权。对网络文化产业进行监管要依靠群众、发动群众。应健全群众举报体系,构建严密的社会监督网络,使网络文化产业发展中的违法行为无藏身之地;引导和教育广大网民增强鉴别能力,面对形形色色的网络文化产品保持清醒头脑,不受骗上当,不误入歧途;

帮助网民提高自身道德修养，从思想上打造钢墙铁壁，自觉抵制通过网络传播的不良信息。这段文字意在强调：

- A. 对网络文化产业进行监管要构建监督网络
- B. 对网络文化产业进行监管要依靠群众力量
- C. 网络文化产业经营者要自觉抵制不良信息
- D. 网络文化产业经营者要主动接受群众监管

43、(单选题) 虽然说经营性养老机构的定价是放开的，政府不能够干预，但是，从保障购买者权益、稳定养老床位价格、规范市场秩序等角度来说，有关方面需要高度警惕这种销售床位的经营模式带来的种种问题。比方说，床位可以炒卖，既有可能背离了养老机构床位的属性——把养老服务变成一种投资形式，还有可能把养老机构床位的价格哄抬高，造成老人们买不起也住不起。另外，床位售价被炒高后很有可能会出现闲置浪费。总之，如果不加以规范，有可能重蹈中国楼市的炒房覆辙。这段文字意在强调：

- A. 养老机构炒卖床位将带来各种问题
- B. 政府应当关注养老机构的床位定价
- C. 政府应当规范养老机构的经营模式
- D. 养老机构炒卖床位可能是变相炒房

44、(单选题) 近年，研究人员研发出了一种“人造皮肤”，能够模仿健康年轻皮肤的特点，有望成为人类的“第二层皮肤”，“人造皮肤”交叉融合了医学、物、化学材料、工程等多个学科，通过对材料的不断筛选，优化及临床测试，最终才取得这样的成果，现实中，类似的成果还有很多，比如通过心外科医生与电气工程学家及计算机科学家的紧密合作，利用3D打印将患者病变心脏的扫描成像转变成用于心脏手术的物理模型。历史上，任何一项医疗技术和医疗器械创新都并非是临床医生或某个学科专家单独完成的、基于临床问题的多学科交叉合作，才能真正实现医疗技术和医疗器械领域的自主创新。这段文字意在强调

- A. 医疗自主创新促进多学科合作
- B. 医疗领域的自主创新成果显著
- C. 医疗技术和医疗器械难以创新
- D. 医自主创新依托多学科合作

45、(单选题) 方言，指各地用语。周秦之时，政府派遣“轩使者”（乘坐轻车的使者）到各地搜集地方用语，并加以记录整理。两千多年前，西汉扬雄著《轩使者绝代语释别国方言》，东汉应劭将此书名简称为《方言》，此后“方言”开始作为特定词语使用。与方言对应的是雅言。后称官话、国语，1956年后称普通话并予以推广。60年后，普通话推广已非常成功，而方言却面临着式微、需要保护的局。根据

这段文字, 下列说法正确的是:

- A. 说明方言与普通话的发展相辅相成密不可分
- B. 说明方言与普通话都拥有非常悠久的发展历史
- C. 作者认为普通话的推广导致了方言式微的局面
- D. 应该思考如何让推广普通话与保护方言相得益彰

46、(单选题) 水熊虫也叫水熊, 是对缓步动物门生物的俗称, 有记录的约有900余种, 大多是世界性分布的。它们的体型极小, 最小的只有50微米, 最大的也只有1.4毫米, 必须用显微镜才能看清。水熊虫是地球上已知生命力最强的生物, 能在冷冻、水煮、风干的状态下存活, 甚至能在真空中或者放射性射线下存活, 而一旦将其放回到正常环境下, 仍能恢复到正常状态。这段文字旨在说明:

- A. 水熊虫是缓步动物门生物, 种类繁多, 分布性广
- B. 水熊虫体型非常小, 使其易于在极端状态下存活
- C. 水熊虫生命力极强, 在极端恶劣条件下也可存活
- D. 水熊虫可长时间放慢或停止自己的新陈代谢活动

47、(单选题) 近年来, 高空坠物事件屡有发生, 受到社会广泛关注。不可否认, 法律层面的规定, 避免了高空坠物发生后出现索赔难的情形, 确保了被侵权人的合法权益得到切实保护。然而, 侵权责任法律的规定, 明显具有滞后性、也就是说只有发生侵害行为后, 法律才会介入。那么, 当侵权行为发生后, 伤害或死亡悲剧已经发生, 根本无法实现亡羊补牢的效果。因此, 如何强化法律的前置性能, 让法律成为高空坠物的安全防护网, 是解决问题的关键所在。下列说法与这段文字的主旨无关的是:

- A. 强化立法源头设计, 有效避免高空坠物
- B. 高空坠物侵权法律责任规定还不够完善
- C. 有关高空坠物的法律存在明显的滞后性
- D. 筑牢安全防护网, 让法律成为“事前诸葛”

48、(单选题) 离开家乡转眼近二十载, 立业, 成家, 每天忙忙碌碌, 即使回去, 也是行色匆匆, 没有机会走街串巷品尝家乡的美食。一把雪里? 引起我对家乡美食的馋涎, 也勾起我许多的乡愁。我怀念家乡的味道, 不仅仅是这些美味, 还有空气中那夹杂的某种浅浅的腥土味以及混合着的一些青草花香的气息, 更有那热情洋溢的七邻八舍的呼呼声。这些平常熟悉的味道, 这些以前常被忽略了的味道。在我离开家乡多年后却给我以某种完全不同的感受, 家乡一切陌生的、熟悉的细节纷至沓来。那些微小的触觉因了怀念都一一放大的起来, 也变得弥足珍贵起来。对这段文字概括最准确的关键词是:

- A. 乡愁 味道
- B. 故乡 记忆
- C. 乡村 气息

D. 童年 情节

49、(单选题) 20 世纪 30 年代, 图灵提出计算机能够思维的观点, 主张凡是能够通过 ‘’ 图灵测试的计算机就能够思维, 所谓 “图灵测试”, 就是说一个人如果不能判断与之对活的隐藏主体是人还是机器, 我们就不得不承认即便是机器也能思维, “图灵测试” 能否判断机器的思维, _____。如果将思维定义为计算过程, 那么计算机当然能够思维。这就是著名的 “计算机隐喻”, 即人是计算机, 思维就是计算——这是计算表征主义的核心思想。填入划横线部分最恰当的一项是:

- A. 取决于如何定义计算机
- B. 取决于思维的活动过程
- C. 取决于计算机的功能配备
- D. 取决于我们如何定义思维

50、(单选题) 简单地说, 综述主要是面向圈内人的, 有时甚至主要是给业内同行看的, 所以完全用纯专业的语言来叙述, 但元科普著作就不一样, 它的目标是本领域以外的人群, 为此就需要由最了解这一行的人将知识的由来和背景, 乃至科研的甘苦和心得, 都梳理清楚, 娓娓道来, 这就是非亲历者所不能为的缘故。这段文字意在说明:

- A. 综述与元科普的联系
- B. 综述与元科普的内涵
- C. 综述与元科普的共性
- D. 综述与元科普的区别

51、(单选题) 当前, 海水温度上升引发一系列白化事件, 研究人员非常担心全球珊瑚的命运, 研究人员发现, 虫黄藻能够利用光合作用产生自己及其寄主所需的养分, 当温度较高的海水导致班费上上排出名为由黄藻的共生藻类时, 失去彩色藻类的那潮逐渐变为白色, 白化现象便发生了。如果白化现象持续下去, 等待珊瑚礁的便只有死亡。由此我们可以推出:

- A. 限制大气温度上升至少会给珊瑚礁一些时间去适应
- B. 全球气候变暖致使折近海珊瑚礁系统越来越慢的钙化
- C. 气温持续上升将会导致发生一白化事件的间隔越来越长
- D. 气温升高压力导致浅水珊瑚要到更深的水域寻求庇护

52、(单选题) ①这不仅表明了工业社会对于文化生产的接管, 改造和重新规划, 而且, 技术的意义开始占据前所未有的份额②电影的诞生是技术介入艺术的里程碑事件③技术始终是文化生产的组成部分④尽管如此, 技术从未扮演艺术的主角⑤庄子、杜甫、苏东坡, 《窦娥冤》《红楼梦》, 这些经典令人敬重的原因是深刻的思想和洞察力, 而不是由于书写于竹简, 上演于舞台, 或者印刷在书本里⑥从青铜铸鼎、笔墨纸砚到瓦舍勾栏的兴盛、印刷时代的降临, 艺术符号的制作及其传播从来没有离开技术的

支持将上述6个句子重新排列，语序正确的是：

- A. ③⑤④⑥②①
- B. ⑥⑤④②①③
- C. ③⑥④⑤②①
- D. ⑥④⑤③②①

53、(单选题) ①数据足迹通过互联网络和云技术实现对外开放和共享②因此带来了我们以前从未遇到过的伦理和责任问题③形成与物理足迹相对应的数据足迹④大数据技术通过智能终端、物联网、云计算等技术手段来“量化世界”⑤其中最突出的是数据权益、数据隐私和人性自由等三个重要问题⑥从而将自然、社会、人类的一切状态、行为都记录并储存下来将以上6个句子重新排列，语序正确的是：

- A. ①⑥④③⑤②
- B. ①⑤②④③⑥
- C. ④⑥③①②⑤
- D. ④③①⑥⑤②

54、(单选题) 2017年某调查报告是示，超过8成居民家庭认为阅读是孩子认识世界、获取知识的重要途径，超过6成认为阅读对于孩子养成爱学习习惯、养成健康性格具有重要意义。在实际生活中，超过3成的受访居民家庭未成年子女能够做到每天阅读，超6成孩子每次阅读时间在半小时至1小时之间。但只有3成受访家长经常陪子女阅读，近6成家庭是让孩子自己阅读。有意思的是，虽然父母们自己已经被手机、电脑、电视占据了太多时间，却有13.63%的家长希望借助阅读挤压孩子玩电子产品、看电视的时间。下列选项最适合做文字标题的是：

- A. “中国家长高度认同阅读对于子女成长的价值”
- B. “放下手机，才能陪孩子阅读”
- C. “你看手机，孩子看书？”
- D. “阅读，不只关于书本”

55、(单选题) 当前我国城市建设面临经济发展与产业结构调整、环境保护、社会治理模式、民生保障等多方面矛盾，建设智慧城市是大势所趋，我国在智慧城市的很多应用已经走在了世界前列，像网约车，共享单车等。但也存在一些问题，如顶层设计不足、缺乏体系性规与创新等。另外，智慧城市建设和市民利益结合起来，注重群众需求，是推进智慧城市建设和解决智慧城市落地问题的关键。这段文字意在强调：

- A. 我国智慧城市建设已走在世界前列
- B. 智慧城市建设面临许多综合性问题

- C. 建设智慧城市可以解决城市建设诸多矛盾
- D. 建设智慧城市要接地气与群众需求相联系

56、(单选题) 从对技术与知识关系的梳理以及互联网技术自主性的趋向来看, 未来新闻传播学科重构中应该注意一个核心问题: 如何平衡人与技术的关系问题, 使研究者从沉浸其中的技术系统中跳出来, 以一种批判的眼光对待技术体系, 避免成为互联网自主性导致社会失序的推手。对此, 唐·伊德指出, “正是因为太熟悉, 我们不仅忽视了由技术系统进行批判性反思中获得的结果”。因此需要从一个超越的角度来对待围困我们的技术社会。这段文字意在强调:

- A. 新闻传播学科重构有技术与知识双重困难
- B. 新闻传播学科重构必须正确对待技术体系
- C. 新闻传播学科重构要梳理人与技术的关系
- D. 新闻传播学科重构要重视互联网的自主性

57、(单选题) 在中国城镇化进程中, 传统戏曲面临着前所未有的生态变化。民间职业演出积极地适应农村娱乐需要, 或者重新恢复传统民俗演剧形式, 借助节庆礼俗, 发挥戏曲传统的礼乐教化职能; 或者与时俱进, 以时尚流行的艺术元素充实戏曲本体, 衍生出新的戏剧娱乐形态。体制内职业剧团在传统与创新中进行艺术传承, 或者深入农村、送戏下乡, 仍然维持在基层农村的演出; 或者放弃农村、寻求多元的创新方式, 勉力维持城市市场, 导致戏曲在农村文化生活中趋于弱势和边缘。这段文字意在说明:

- A. 戏曲艺术的传承与发展要寻求多元与时俱进
- B. 戏曲是传承和弘扬优秀传统文化的重要载体
- C. 政府要加大力度支持职业剧团在农村的演出
- D. 戏曲在农村的影响力出现了两极化发展趋势

58、(单选题) 小时候熟记的古诗文, 长大以后也很难忘记, 即使长时间不用, 但只要一提起, 与之相关的记忆便会不由自主地流露出来。这种扎根在脑海深处的诗词印象, 是沉浸在血液之中的古文积淀, 这就是“童子功”的厉害之处。因此, 我们要从小诵读古诗文, 让中华优秀传统文化内化于心。古人云“_____”, 想要练就古诗文的“童子功”, 必须要多读多记, 才会烂透于心, 出口成章。若是腹内草莽, 必然不可能口吐莲花, 诗词大会舞台上, 选手们精彩表演的背后, 又何尝不是他们从小的阅读背诵和长年的储存积累。填入划横线部分最恰当的一项是,

- A. 读书破万卷, 下笔如有神
- B. 书犹药也, 善读之可以医患
- C. 问渠那得清如许, 为有源头活水来
- D. 熟读唐诗三百首, 不会作诗也会吟

59、(单选题) 一线城市的高房价以及90后年轻人对生活品质的追求，催生了租赁公寓的兴起。租赁公寓迎合了年轻人的消费观念，租房由过去的不得已转变成享受生活的一种方式，据调查，虽然拥有自己的住房仍是90后的刚性需求，但他们当中只有30%愿意为了买房而降低生活质量；另有56%的90后不愿意买房，因为房贷过于沉重会降低生活质量。由此观之，这些更看重个人价值的90后，可能成为“不买房一代”。这段文字意在强调：

- A. 许多90后不愿为了买房降低生活质量
- B. 90后年轻人未来的买房需求非常旺盛
- C. 租房是大多数人更易于接受的居住方式
- D. 城市高房价影响多数年轻人的购房意愿

60、(单选题) 黑洞是爱因斯坦广义相对论最不祥的预言：过多物质或能量集中在一处，终将导致空间坍塌，像魔术师的外套一样吞进万物，万事万物皆逃不脱。直到4?年前霍金博士宣称颠覆了黑洞——或者可能是彻底推翻了。他的方程式?明：黑洞不会永存。一段时间之后，它们会“泄掉”，然后爆炸成辐射和微粒?但是，有一个障碍：按照霍金的估算，黑洞崩塌时散出的辐射是随机的，落入?中的万事万物的“信息”大部分将被抹掉。这违反了现代物理学的一条原?时间是可以扭转的，黑洞里发生过的事情可以重建。这段文字的主旨是：

- A. 霍金发现了一条可以逃出黑洞的线索
- B. 黑洞终将“泄掉”，然后爆炸成辐射和微粒
- C. 霍金的研究结果彻底推翻了关于黑洞的预言
- D. 霍金破除了黑洞永存的预言却提出了新的挑战

第三部分 数量关系

61、(单选题) 装修工人小郑用相同的长方形瓷砖装饰正方形墙面，每10块瓷砖组成一个如右图所示的图案。小郑用这个图案恰好铺满该墙面，那么，他最少用了多少块瓷砖？

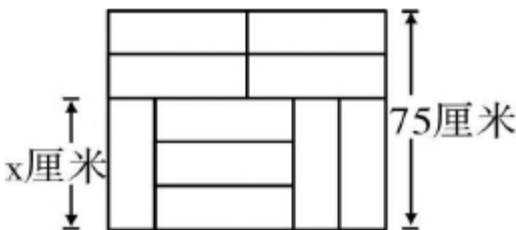

- A. 250
- B. 300
- C. 400
- D. 450

62、(单选题) 小庄要制作一个工业模具。他在一个边长4厘米的正方体上表面正中心位置向下挖

掉一个直径 2 厘米、高 2 厘米的圆柱体，接着再向下挖掉一个直径 1 厘米、高 1 厘米的小圆柱体（如右

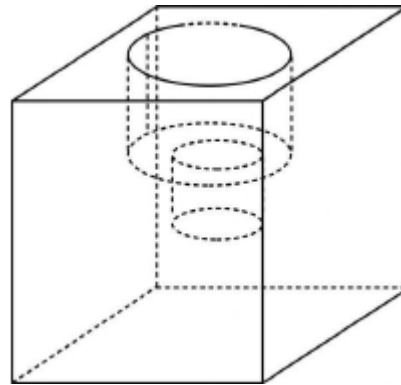

图所示)。那么，该模具的表面积约为多少平方厘米？

- A. 82.8
- B. 108.6
- C. 111.7
- D. 114.8

63、(单选题) 某银行推出 3 年期和 5 年期的两种理财产品 A 和 B。小王分别购买这两种产品各 1 万元，结果发现，按单利计算（即利息不产生收益），B 产品平均年收益率比 A 产品多 2 个百分点，期满后，B 产品总收益是 A 产品的 2.5 倍。那么，小王各花 1 万元购买 A、B 两种产品的平均年收益分别是：

- A. 700 元和 900 元
- B. 600 元和 900 元
- C. 500 元和 700 元
- D. 400 元和 600 元

64、(单选题) 一直升机在海上救援行动中搜索到遇险者方位后通知快艇，快艇立即朝遇险者直线驶去。此时，直升机距离海平面的垂直高度 200 米，从机上看，遇险者在正南方向，俯角（朝下看时视线与水平面的夹角）为 30° ，快艇在正东方向，俯角为 45° 。若忽略当时风向、潮流等其它因素，且假定遇险者位置不变，则快艇以 60 千米/小时的速度匀速前进需要多长时间才能到达遇险者的位置？

- A. 21 秒
- B. 22 秒
- C. 23 秒
- D. 24 秒

65、(单选题) 甲、乙、丙三所学校的学生被安排在周一至周五参观某革命纪念馆。纪念馆每天最多只能安排一所学校，其中甲学校连续参观两天，其余学校均只参观一天，那么共有多少种安排方法？

- A. 12 种
- B. 24 种

C. 36 种

D. 60 种

66、(单选题) 甲、乙、丙、丁四人同时同地出发, 绕一椭圆环形湖栈道行走, 甲顺时针行走, 其余三人逆时针行走, 已知乙的行走速度为60米/分钟, 丙的速度为48米/分钟, 甲在出发6、7、8分钟时分别与乙、丙、丁三人相遇, 求丁的行走速度是多少?

A. 31 米/分钟

B. 36 米/分钟

C. 39 米/分钟

D. 42 米/分钟

67、(单选题) 某苗木公司准备出售一批苗木, 如果每株以4元出售, 可卖出20万株, 若苗木单价每提高0.4元, 就会少卖10000株, 问在最佳定价的情况下, 该公司最大收入是多少万元?

A. 60

B. 80

C. 90

D. 100

68、(单选题) 某试验室通过测评 I 和 II 来核定产品的等级: 两项测评都不合格的为次品, 仅一项测评合格的为正品, 两项测评都合格的为优品。某批产品只有测评 I 合格的产品数是优品数的 2 倍, 测评 I 合格和测评 II 合格的产品数之比为 6: 5。若该批产品次品率为 10%, 则该批产品的优品率为:

A. 10%

B. 15%

C. 20%

D. 25%

69、(单选题) 某单位工会组织桥牌比赛, 共有 8 人报名, 随机组成 4 队, 每队 2 人。那么小王和小李恰好被分在同一队的概率是:

A. 1/7

B. 1/14

C. 1/21

D. 1/28

70、(单选题) 某水渠长 100 米, 截面为等腰梯形, 其中渠面宽 2 米, 渠底宽 1 米, 渠深 2 米。因突降暴雨, 水深由 1 米涨至 1.8 米。则水渠水量增加了:

A. 112 立方米

- B. 136 立方米
- C. 272 立方米
- D. 324 立方米

71、(单选题)某社团组织周末自驾游，集合后发现小王和小李未到。由于每辆小车限坐5人，按照现有车辆恰有1人坐不上车。为难之际，小王和小李分别开车赶到，于是所有人都坐上车，且每辆车人数均相同。那么，参加本次自驾游的小车数为：

- A. 9
- B. 8
- C. 7
- D. 6

72、(单选题)A、B两地间有三种类型列车运行，其中高速铁路动车组列车每天6车次，普通动车组列车每天5车次，快速旅客列车每天4车次。甲、乙两人要同一天从A地出发前往B地，假设他们买票前没有互通信息，而且火车票票源充足，问他们买到同一趟列车车票的概率有多大？

- A. 小于 10%
- B. 10%到 20%之间
- C. 20%到 25%之间
- D. 25%到 30%之间

73、(单选题)某村民要在屋顶建造一个长方体无盖贮水池，如果池底每平方米的造价为150元，池壁每平方米的造价为120元，那么要造一个深为3米容积为48立方米的无盖贮水池最低造价是多少元？

- A. 6460
- B. 7200
- C. 8160
- D. 9600

74、(单选题)联欢会上，有24人吃冰激凌、30人吃蛋糕、38人吃水果，其中既吃冰激凌又吃蛋糕的有12人，既吃冰激凌又吃水果的有16人，既吃蛋糕又吃水果的有18人，三样都吃的则有6人。假设所有人都吃了东西，那么只吃一样东西的人数是多少？

- A. 12
- B. 18
- C. 24
- D. 32

75、(单选题) 某公司新近录用五名应聘人员，将分别安排到产品开发、管理，销售和售后服务这四个部门工作，每个部门至少一人。若其中有两人只能从事销售或售后服务两个部门的工作，其余三人均能从事四个部门的工作，则不同的选派方案共有：

- A. 12 种
- B. 18 种
- C. 36 种
- D. 48 种

第四部分 判断推理

76、(单选题) 把下面的图形分为两类，使每一类图形都有各自的共同特征或规律，分类正确

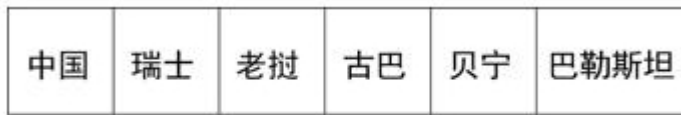

的一项是：

- ①
- ②
- ③
- ④
- ⑤
- ⑥

- A. ①②⑤，③④⑥
- B. ①③⑤，②④⑥
- C. ①④⑥，②③⑤
- D. ①②⑥，③④⑤

77、(单选题) 把下面的图形分为两类，使每一类图形都有各自的共同特征或规律，分类正确的一



项是：

- A. ①④⑥，②③⑤
- B. ①③④，②⑤⑥
- C. ①②⑤，③④⑥
- D. ①③⑤，②④⑥

78、(单选题) 从所给的四个选项中，选择最合适的一个填入问号处，使下图的立体图形①、②、

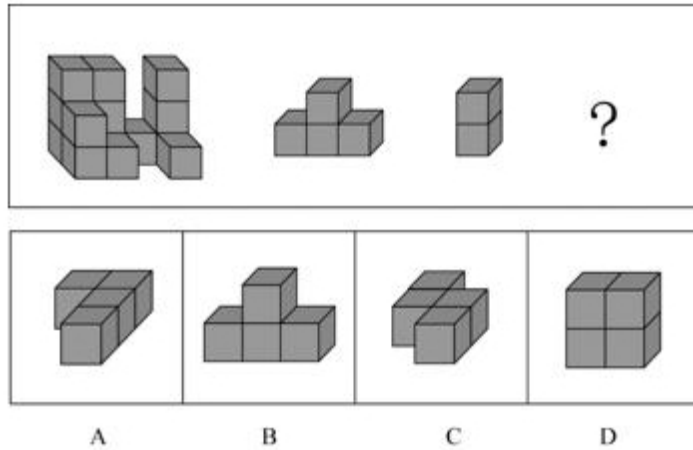

③和④可组成一个完整的长方体:

- A. 如上图所示
- B. 如上图所示
- C. 如上图所示
- D. 如上图所示

79、(单选题) 下列图形能够折叠成完整封闭的立体几何结构的一项是:

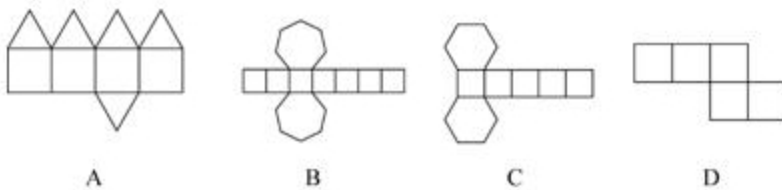

- A. 如上图所示
- B. 如上图所示
- C. 如上图所示
- D. 如上图所示

80、(单选题) 从正文体中裁出如下图所示六个不同的三角形，将其分为两类，使每一类图形都有各自的共同特征或规律，分类正确的一项是:

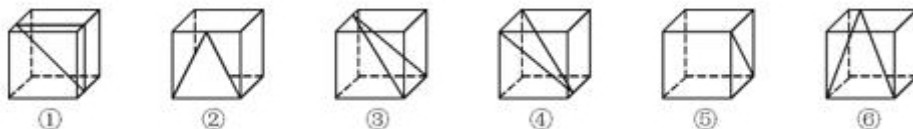

- A. ①②⑤, ③④⑥
- B. ①⑤⑥, ②③④
- C. ①③⑤, ②④⑥
- D. ①②④, ③⑤⑥

81、(单选题) 理性预期指的是，针对某个经济现象进行预期的时候，如果人们是理性的，那么他

们会最大限度地充分利用所得到的信息来作出行动而不会犯系统性的错误。根据上述定义，下列属于理性预期的是：

- A. 省立医院分院一投入使用，小陈就在附近开了一家水果店
- B. 老秦获悉某政策即将施行，凭着长期炒股的经验进行股票操作
- C. 传言说城南要建某重点中学分校，老刘立即在附近买了一套房子
- D. 小张得知其高考成绩在全省排第二十位，果断决定第一志愿报清华大学

82、(单选题) 二维码是用某种特定的几何图形按一定规律, 在平面分布的黑白相间的图形记录数据符号信息。在代码编制上利用“0”“1”比特流的概念, 用若干与二进制相对应的几何形体来表示文字数值信息, 通过图像输入设备或光电扫描设备自动识读, 以实现信息自动处理。一个二维码所能表示的比特数是固定的, 它包含的信息越多, 则冗余度就越小; 反之, 冗余度就越大。根据上述定义, 下列选项不符合二维码内涵的是:

- A. 某种特定的几何图形按一定规律分布可以构成相应的二维码
- B. 二维码中图像代码的基本原理利用的是计算机的内部逻辑基础
- C. 把文字数值信息转化成与二进制相对应的几何形体, 可供设备识读
- D. 二维码包含的信息量都很大, 意味着在编码时需要尽量减少冗余度

83、(单选题) 绿色设计是指在整个产品周期内, 着重考虑产品的环境属性, 如可拆卸性、可回收性、可维护性、可重复利用性等, 并将其作为设计目标, 在满足环境保护条件的同时, 保证产品的质量达到最优状态。根据上述定义, 下列选项符合绿色设计理念的是:

- A. 迪拜太阳村巧摆太阳能收集器以实现日照时间最大化
- B. 荷兰某化学品公司将健康环保的作为公司重要的价值观
- C. 巴西流行利用绿色植物代替砖、石、钢筋水泥砌墙
- D. 某学校将教师背景设计为浅绿色来保护孩子们的眼睛

84、(单选题) 在企业活动中, 库存有多种类型。装运库存是指在价值链末端工厂的库房里, 那些已经准备好可以随时出货的产品。在途库存又称中转库存, 指尚未到达目的地, 正处于运输状态或等待运输状态而储备在运输工具中的库存。根据上述定义, 下列选项属于在途库存的是:

- A. 小张给自己网购了一件毛衣, 下单两天后查知该毛衣已到某中转站
- B. 某高速服务区内一辆大货车满载着A超市从B地采购的各类毛巾
- C. 某皮鞋厂的卡车里, 堆满了该厂用于制造新款皮鞋的牛皮
- D. 某公司在城南的自有库房中存放着给城北门店销售的玩具

85、(单选题) 刺激泛化是指条件作用的形成有机体习得了对某一刺激做出特定反应的行为, 因此也就是可以对类似的刺激做出同样的行为反应, 刺激分化是通过选择性强化和消退使有机体学会对条

件刺激和与条件刺激相类似的刺激做出不同的行为反应。根据上述定义，下列说法不正确的是：

- A. “一朝被蛇咬，十年怕井绳”属于刺激泛化
- B. “横看成岭侧成峰，远近高低各不同”属于刺激分化
- C. 为突出品牌，厂家对包装进行独特设计，力图使顾客产生刺激分化
- D. 某品牌牙膏创成名牌后，生产商将其生产的化妆品也以同品牌命名，利用的是顾客的刺激泛化

86、(单选题)地震震级是通过仪器给出地震大小的一种量度，是划分震源放出能量大小的等级，地震所释放的能量越大，地震震级也越大，每一次地震只有一个震级。地震烈度表示地震对地表及工程建筑物影响的强弱程度，是在没有仪器记录的情况下，凭地震时人们的感受或地震发生后器物反应的程度、工程建筑物的破坏程度、地表的变化状况而定的一种宏观尺度。根据上述定义，下列说法正确的是：

- A. 地震震级越大，地震烈度相应越强
- B. 一次地震只有一个震级，一个烈度
- C. 距震源越近，震级越大，烈度越强
- D. 地表破坏越严重说明地震烈度越强

87、(单选题)水体旅游是人们前往水体及周边区域以寻求愉悦为主要目的的一种具有社会、休闲和消费属性的短期经历。目前已逐渐成为人们休闲时尚与区域旅游开发的重要载体。水体旅游资源是指水域(水体)及相关联的岸地、岛屿、林草、建筑等对人产生吸引力的自然景观和人文景观。根据上述定义，下列选项不属于水体旅游资源的是：

- A. 武夷山“九曲溪”两旁随处可见历代文人墨客的题词
- B. 秦淮河岸的街道上，有一座建于明代的“江南贡院”
- C. 某森林公园建有一个放养着上千条锦鲤的“放生池”
- D. 某大厦矗立于长江岸边，成为游客拍照留念的背景

88、(单选题)精准医疗是指以个体化医疗为基础，通过基因组、蛋白质组等技术，对大样本人群与特定疾病类型进行生物标记物的分析与鉴定、验证与应用，从而精确寻找到疾病的原因和治疗的靶点，最终实现对疾病和特定患者进行个性化精确治疗。根据上述定义，下列选项不属于精准医疗的是：

- A. 甲某罹患癌症，医生对其基因进行全面检测并确定治疗方案
- B. 乙某近期反复头晕，医生询问症状后就为其开了非处方药物
- C. 丙某在就医时称自己对某种药物过敏，医生根据其过敏情况设计用药方案
- D. 丁某患失眠症到中医院就诊，医生据“同病异治，异病同治”的理念施治

89、(单选题)在决断之前，每个事物的价值在决策者心目中大致相近，则难于决断其优劣；但在作出选择之后，决策者对这些事物的态度评价就发生了改变。这种现象叫作决断后效应。根据上述定义，下列现象属于决断后效应的是：

A. 某职员对自己的去留一筹莫展，一番考量之后他认为留下来要面对许多复杂关系，不如重新开创新天地

B. 某女士对各有优劣的两个品牌手机难以抉择，最后她从经济角度考虑选择其中一款，可到货后发现这款有色差

C. 某老师对选A还是B去参加比赛犹豫不决，班长建议选B。事后，老师认为选B完全正确，因为B最终夺得冠军

D. 某学生填报志愿时对报甲大学还是乙大学犹豫不决，最后他听从老师建议选择了甲大学，从此觉得甲大学优于乙大学

90、(单选题)情感广告是诉诸于消费者的情绪或情感反应，传达商品带给他们的附加值或情绪满足的一种广告策略。这种情绪在消费者心目中的价值可能远远超出商品本身，从而使消费者形成积极的品牌态度。根据上述定义，下列广告语不属于情感广告的是：

- A. 某品牌饮料广告语：“××可乐，中国人自己的可乐！”
- B. 某品牌啤酒进入东南亚市场的广告语：“好不好，家乡水。”
- C. 某品牌纸尿裤广告语：“宝宝天天好心情，妈妈一定更美丽。”
- D. 某品牌润肤露广告语：“为了肌肤柔美润舒，请使用××润肤露。”

91、(单选题)井底蛙：三脚猫：智慧

- A. 笑面虎：变色龙：真诚
- B. 千里马：孺子牛：可靠
- C. 替罪羊：铁公鸡：坚强
- D. 地头蛇：纸老虎：勇敢

92、(单选题)演员：公园：演出

- A. 谣言：微信：查处
- B. 股民：股市：投资
- C. 士兵：战争：升迁
- D. 信息：卫星：定位

93、(单选题)火药：鞭炮：二踢脚

- A. 乌铁：刀具：三棱刀
- B. 红砖：建筑：四合院
- C. 清水：白酒：五粮液
- D. 杉木：乐器：六弦琴

94、(单选题)春秋：寒暑：一年

- A. 妇孺：老幼：生命
 B. 荏苒：蹉跎：岁月
 C. 东西：南北：方向
 D. 冷热：干湿：温度
- 95、(单选题) 纺车 之于 () 相当于 () 之于 联合收割机
 A. 手摇；蒸汽机
 B. 织布；传动带
 C. 3D 织布机；曲辕犁
 D. 自动打线车；发动机
- 96、(单选题) 钟表之于 () 相当于 () 之于排字工
 A. 时间；印刷工
 B. 刻度；线装书
 C. 更夫；打印机
 D. 油纸；修理工
- 97、(单选题) 风霜雨雪：雾里看花
 A. 春夏秋冬：踏雪寻梅
 B. 金木火土：水中望月
 C. 桃李杏橘：青梅煮酒
 D. 梅兰竹菊：茜窗画眉
- 98、(单选题) 仪态万方：美丽多姿
 A. 风度翩翩：富富有余
 B. 腰缠万贯：富甲一方
 C. 其貌不扬：荣华富贵
 D. 仪表堂堂：身无长物
- 99、(单选题) 骡子：耕畜：犁地
 A. 基因：生命：遗传
 B. 衙役：衙门：当差
 C. 鸬鹚：水鸟：捕鱼
 D. 恒星：宇宙：发光
- 100、(单选题) 团扇：羽毛扇：舞蹈扇
 A. 宣纸：餐巾纸：铜版纸

- B. 圈椅：实木椅：办公椅
- C. 排球：羽毛球：乒乓球
- D. 墨镜：老花镜：显微镜

101、(单选题)甲、乙、丙三人大学毕业后选择从事各不相同的职业：教师、律师、工程师。其他同学做了如下猜测：小李：甲是工程师，乙是教师。小王：甲是教师，丙是工程师。小方：甲是律师，乙是工程师。后来证实，小李，小王和小方都只猜对了一半。那么，甲、乙、丙分别从事何种职业？

- A. 甲是教师，乙是律师，丙是工程师
- B. 甲是工程师，乙是律师，丙是教师
- C. 甲是律师，乙是工程师，丙是教师
- D. 甲是律师，乙是教师，丙是工程师

102、(单选题)如果央行允许人民币继续贬值，那么市场对于人民币贬值的预期就容易强化。如果市场形成较强的人民币贬值预期，大量的资金就会流出我国。资金流出我国，不仅会强化这种人民币的贬值预期，导致更多的资金流出我国，而且可能会导致我国资产价格全面下跌，继而可能引爆金融市场的区域性风险及系统性风险，这些都是我们不愿意看到且不允许出现的情况。由此可以推出：

- A. 货币持续贬值会导致资产全面下跌
- B. 资金流失严重会出现货币贬值预期
- C. 央行不会允许人民币继续贬值
- D. 我国将重点着手干预资金外流

103、(单选题)四位球迷在某球赛的晋级赛开始之前对几支队伍的赛况进行预测，他们比较关注其中的两支球队，分别作了如下预测：方某说：如果甲队不能晋级，那么乙队也不能晋级。白某说：不管甲队能不能晋级，乙队都不能晋级。夏某说：乙队能晋级，但甲队不能晋级。邓某说：我看这几支球队都不能晋级。比赛结果证明，四位球迷中只有一位的预测是正确的。根据上述情况，以下哪项一定为真？

- A. 白某预测是正确的
- B. 邓某预测是正确的
- C. 如果甲队能够晋级，那么方某的预测是正确的
- D. 如果甲队不能晋级，那么方某的预测是正确的

104、(单选题)场所恐惧症主要表现为对某些特定环境的恐惧，如高处、广场、客观环境和拥挤的公共场所等，常以自发性惊恐发作开始，然后产生预期焦虑和回避行为，进而出现条件化的形成。一些临床研究表明，场所恐惧症患者常伴有惊恐发作。然而，有专家认为最初一次惊恐发作是场所恐惧症起病的必备条件，因而认为场所恐惧症是惊恐发作发展的后果，应归入惊恐障碍这一类别。以下哪项如果为真，最能质疑上述专家观点？

- A. 场所恐惧症病程常有波动，许多患者可能短期好转甚至缓解
- B. 场所恐惧症可能与遗传有关，且与惊恐障碍存在一定联系
- C. 研究发现场所恐惧症起病多在40多岁，且病程趋向慢性
- D. 研究发现约有23%患者的场所恐惧出现于惊恐发作以前

105、(单选题) 某研究团队让两批测试者分别进入睡眠实验室里睡上一夜，第一批被安排睡得很晚，从而减少总睡眠时间；第二批被安排睡得早，但在睡眠过程中多次被吵醒。第二晚过后，结果就已经显现：第二批测试者的积极情绪受到严重影响。他们的精力水平较低，同情心和友善度等积极情绪指数有所下滑、部分研究者据此认为，被吵醒导致了测试者无法得到足够的慢波睡眠，而慢波睡眠是恢复精力感的关键，但也有研究者对此项研究的可信度提出质疑。以下哪项如果为真，最能反驳质疑者？

- A. 第一批测试者积极情绪的指数下滑程度不太明显
- B. 第二批测试者中大部分人长期以来情绪不够积极
- C. 两批测试者的健康状况和心理素质原本就很接近
- D. 两批测试者在参与睡眠实验前精力水平参差不齐

106、(单选题) 东亚人看起来更谦虚，但心理学研究表明，和接受其他文化熏陶人相比，他们也一样充满骄傲和自信。某研究团队招募了40名志愿者参与研究，其中一半来自东亚国家，剩下的来自西方国家。他们向这些志愿者示大量正面和负面的词语，并询问他们哪些形容词适合自己，结果，志愿者们无论有什么样的文化背景，他们倾向于用更多正面的形容词来描述自己，认为一些较为负面的特征不适合自己，研究者认为，这表明参与测试的人无论具有何种文化背景，他们同样都有美化自己的动机。以下哪项如果为真，最能削弱上述论证？

- A. 东亚人习惯负面评价自己，而西方人往往对自己的能力言过其实
- B. 当志愿者被要求用正面词汇形容自己时，他们的反应都是一样的
- C. 东亚人谦逊只是一种文化惯例，他们有着和西方人一样的自尊心
- D. 研究发现，无论来自何种文化背景，志愿者们的脑电波都很相似

107、(单选题) 我国在西南地区进行的页岩气勘探获得重大成果，估算天然气资源量达千亿立方米，这是我国首次在四川盆地以外的南方复杂构造区取得页岩气勘探的重大突破。有专家称该地有望成为新的工业气田，可以满足上千万居民的生活和工农业发展的用气需求，促进经济发展。该专家观点成立的假设前提是：

- A. 南方复杂的地质构造有利于天然气生成
- B. 凡是勘探到的天然气都能顺利开采出来
- C. 我国目前天然气产量无法满足实际需求
- D. 天然气作为清洁能源是促进经济发展的重要动力

108、(单选题) 月球潮汐力与地球上的地震、海啸、火山爆发等自然灾害存在明显相关性的说法是可疑的, 因为每年自然灾害很多, 而“超级月亮”每 14 个月才一次, 即便考虑月球经过近地点, 每个月也只有一次。部分学者会找出一些和“超级月亮”出现时间相隔不远的灾害来论证, 这显然缺乏证据支撑, 也忽略了大量事例, 比如月球在远地点前后发生的灾害。基于大量关于地震和月球关系数据的研究表明, 地震发生频率和月球经过近地点没有统计上的相关性, 因此说月球潮汐力会引发地震显然缺乏可靠证据。由此可以推出:

- A. 月球潮汐力与月球在远地点前后发生的地震具有相关性
- B. 月球潮汐力与月球经过近地点发生的地震具有因果关系
- C. 月球潮汐力与地震之间的关系需要在时间和空间上综合分析
- D. 地震触发机制有多种因素, 但月球潮汐力的作用效果较明显

109、(单选题) 色素主要为花色甙等酚类物质, 它们的颜色构成了葡萄酒的色泽, 并且给葡萄酒带来了它们自身的香气和细腻口感。陈年葡萄酒中的颜色主要来源于单宁。单宁除了给酒的色泽作出贡献外, 还能作用于口腔产生一种苦涩感, 从而促进人们的食欲。单宁含量过高, 苦涩味重且酒质粗糙; 含量过低则酒体软弱而淡薄。此外, 单宁还能掩盖酸味, 所以红葡萄酒由于含有丰富的单宁, 其酸味明显小于白葡萄酒。由此可以推出:

- A. 陈年葡萄酒会促进食欲, 色泽来源于单宁
- B. 苦涩味重且酒质粗糙的酒必含有过多单宁
- C. 酒体软弱而淡薄的酒中单宁含量必然过低
- D. 单宁能影响酒的色泽和饮者的味觉及食欲

110、(单选题) 母亲年龄是唐氏综合征筛查所考虑的风险因素之一。一般认为, 母亲年龄越大, 宝宝出现遗传异常的风险就越高。当卵子里有一条多余的 21 号染色体时, 胎儿就会出现唐氏综合征。随着女性年龄的增长, 出现此类异常的风险也随之升高。最近, 一些专家开始对这种筛查方法提出质疑, 认为遗传异常并不仅仅是女方年龄的问题。以下哪项如果为真, 最能支持上述专家质疑?

- A. 现代人因为环境以及生活习惯影响, 容易产生基因突变, 即便是健康夫妇也有生育“唐氏儿”的风险
- B. 子宫基本不会随着年龄增长发生变化, 只要激素水平充足, 年老妇女的子宫也能够正常养育胎儿
- C. 造成宝宝精神健康问题的重点似乎并不在于母亲的“绝对年龄”, 而在于父亲与母亲的“相对年龄”
- D. 精子的 21 号染色体也可能粘连多余的遗传物质, 父亲的年龄越大, 制造精子过程出错的概率就越高

第四部分 资料分析

(资料1)

2017年第一季度,某省农林牧渔业增加值361.78亿元,比上年同期增长5.9%,高于上年同期0.2个百分点。具体情况如下:

该省种植业增加值119.21亿元,比上年同期增长8.2%,其中蔬菜种植面积358.80万亩,比上年同期增加18.23万亩,蔬菜产量471.42万吨,增长7.5%;茶叶种植面积679.53万亩,比上年同期增加19.79万亩,茶叶产量2.30万吨,增长19.49%。

该省林业增加值34.84亿元,比上年同期增长8.3%。

该省畜牧业增加值176.64亿元,比上年同期增长4.2%,增速比上年同期加快2.1个百分点。其中生猪存栏增速由上年同期的下降9.8%转为增长3.1%,出栏增速由上年同期的下降3.2%转为增长3.3%;猪牛羊禽肉产量67.80万吨,比上年同期增长3.1%;禽蛋产量5.33万吨,增长1.0%;牛奶产量1.40万吨,增长6.1%。

该省渔业增加值9.22亿元,比上年同期增长4.5%。全省水产品产量7.68万吨,比上年同期增长4.7%,其中,养殖水产品产量7.3万吨,增长4.7%。

该省农林牧渔服务业增加值21.87亿元,比上年同期增长3.8%。

111、(单选题)2015年第一季度,该省农林牧渔业增加值于下列哪一项最为接近?

- A. 320 亿元
- B. 340 亿元
- C. 360 亿元
- D. 380 亿元

112、(单选题)2016年第一季度,该省平均每亩蔬菜种植地产出蔬菜多少吨?

- A. 1.26
- B. 1.29
- C. 1.31
- D. 1.35

113、(单选题)2017年第一季度,该省生猪出栏增速比上年同期

- A. 加快12.9%
- B. 加快6.7%
- C. 加快6.5%
- D. 加快0.1%

114、(单选题)2017年第一季度,该省占农林牧渔业增加值比重超过三成的包括:

- A. 种植业、渔业

- B. 林业、畜牧业
- C. 种植业、畜牧业
- D. 农林牧渔服务业、林业

115、(单选题) 能够从上述资料中推出或计算出的是:

- A. 2017 年该省农林牧渔服务业增加值
- B. 2016 年年第一季度全国农林牧渔业增加值
- C. 2017 年第一季度该省水产品产量中非养殖水产品产量与 2016 年第一季度持平
- D. 若 2017 年该省林业增加值每个季度的环比增长率不低于 10%，则 2017 年该省林业增加值将超过

150 亿元

(资料 2)

2016 年，我国全年完成邮电业务收入总量 43344 亿元，比上年增长 52.7%。其中，邮政业务收入 7397 亿元，增长 45.7%；电信业务总量 35948 亿元，增长 54.2%。邮政业全年完成邮政函件业务 36.2 亿件，包裹业务 0.3 亿件，快递业务量 312.8 亿件；快递业务收入总量 3974 亿元。电信业全年新增移动电话交换机容量 7318 万户，达到 218384 万户。2016 年来全国电话用户总数 152856 万户（电话包括固定电话和移动电话两种），其中移动电话用户 132193 万户。移动电话普及率上升至 96.2 部，百人。固定互联网宽带接入用户 29721 万户，比上年增长 3774 万户，其中固定互联网光纤宽带接入用户 22766 万户，比上年增长 7941 万户；移动宽带用户 94075 万户，增加 2340 万户，移动互联网接入流量 93.6 亿 G，比上年增长 123.7%。互联网上网人 7.31 亿人，增加 4299 万人，其中手机上网人数 6.95 亿人，增加 7550 万人互联网普及率达到 53.2%，其中农村地区互联网普及率达到 33.1%。软件信息技术服务业完成软件业务收入 48511 亿元，比上年增长 14.9%。



116、(单选题) 2013-2016 年期间，我国移动宽带用户数同比增长量最快的年份是:

- A. 2013 年

- B. 2014 年
- C. 2015 年
- D. 2016 年

117、(单选题) 2015 年我国电信业务收入比邮政业务收入多:

- A. 14235 亿元
- B. 16235 亿元
- C. 18235 亿元
- D. 20235 亿元

118、(单选题) 2012-2016 年期间, 我国固定互联网宽带接入用户的平均数是:

- A. 18425 万户
- B. 22425 万户
- C. 25425 万户
- D. 27425 万户

119、(单选题) 2016 年末, 全国固定电话用户占电话用户总数的比重为:

- A. 43.52%
- B. 33.52%
- C. 23.52%
- D. 13.52%

120、(单选题) 关于我国邮电业务情况的说明, 下列说法正确的是:

- A. 2015 年末, 我国固定互联网光纤宽带接入用户与移动宽带用户的差额低于 50000 户
- B. 2016 年固定互联网宽带接入用户同比增长率高于移动宽带用户增长率
- C. 2016 年末, 我国使用固定电话的总人数比移动电话的多
- D. 2016 年我国城市地区互联网普及率已超过一半

(资料 3)

2017年5月我国银行业金融机构资产负债表情况(境内)

| 金融机构 | 总资产 | | 总负债 | |
|---------------|---------|-------------|---------|-------------|
| | 金额(亿元) | 同比增速 (%) | 金额(亿元) | 同比增速 (%) |
| 银行业金融机构 | 2328934 | 12.5 | 2147187 | 12.6 |
| 其中:大型商业 银行 | 839329 | 9.7 | 770521 | 9.8 |
| 股份制商业银行 | 431150 | 11.5 | 402922 | 11.5 |
| 城市商业银行 | 293063 | 19.7 | 273812 | 20 |
| 农村金融机构 | 314519 | 12.3 | 291766 | 12.1 |
| 其他类金融机构 | 450873 | 14.8 | 408166 | 14.8 |

注: 1. 农村金融机构包括农村商业银行、农村合作银行、农村信用社和新型农村金融机构。

2. 其他类金融机构包括政策性银行及国家开发银行、民营银行、外资银行、非银行金融机构、资产管理公司和邮政储蓄银行。

3. 净资产额等于总资产额减去总负债额。

121、(单选题) 2017年5月, 股份制商业银行总资产占银行业金融机构的比重与上年相比约:

- A. 增加了2个百分点
- B. 减少了2个百分点
- C. 增加了0.2个百分点
- D. 减少了0.2个百分点

122、(单选题) 2016年5月, 银行业金融机构总资产金额为多少万亿元?

- A. 167
- B. 207
- C. 247
- D. 287

123、(单选题) 在2017年5月我国银行业金融机构资产负债表中, 下列哪一项的总产同比增长额最高?

- A. 大型商业银行
- B. 股份制商业银行
- C. 城市商业银行
- D. 农村金融机构

124、(单选题) 根据所给资料, 下列表述正确的是:

- A. 城市商业银行净资产额>农村金融机构净资产额
- B. 城市商业银行净资产额>股价制商业银行净资产额
- C. 大型商业银行净资产额>股价制商业银行净资产额
- D. 农村金融机构净资产额>其他类金融机构净资产额

125、(单选题) 2017年5月我国股份制商业银行净资产额约是城市商业银行净资产额的多少倍?

- A. 0.5
- B. 0.8
- C. 1.5
- D. 1.8

(资料4)

2017年上半年, 全国居民人均可支配收入12932元, 比上年同期名义增长8.8%, 其中, 城镇居民人均可支配收入18322元, 增长8.1% (以下如无特别说明, 均为同比名义增长); 农村居民人均可支配收入6562元, 增长8.5%。

按收入来源分, 2017年上半年, 全国居民人均工资性收入7435元, 增长8.6%, 占全国居民人均可支配收入的比重为57.5%; 人均经营净收入2117元, 增长5.9%, 占全国居民人均可支配收入的比重为16.4%; 人均财产净收入1056元, 增长9.6%, 占全国居民人均可支配收入的比重为8.2%; 人均转移净收入2324元, 增长11.9%, 占全国居民人均可支配收入的比重为18.0%。

2017年上半年全国居民消费支出主要数据

| 指标 | 水平(元) | 增长率(%) |
|------------|-------|--------|
| 全国居民人均消费支出 | 6834 | 7.6 |
| 按消费类别分: | | |
| 食品烟酒 | 2678 | 5.6 |
| 衣着 | 668 | 2.4 |
| 居住 | 1919 | 8.3 |
| 生活服务及服务 | 535 | 6.5 |
| 交通通信 | 1211 | 9.6 |
| 教育文化娱乐 | 869 | 10 |
| 医疗保健 | 718 | 11.9 |
| 其他用品和服务 | 236 | 11.9 |

126、(单选题) 2016年上半年, 城镇居民人均可支配收入约为多少万元?

- A. 1.4
- B. 1.7
- C. 2.1
- D. 2.3

127、(单选题) 2016年上半年, 全国居民人均工资性收入占全国居民人均可支配收入的比重约为:

- A. 53.6%
- B. 57.6%
- C. 60.6%
- D. 63.6%

128、(单选题) 2017年上半年, 人均财产净收入比上年增加多少元?

- A. 92
- B. 102
- C. 112
- D. 122

129、(单选题) 关于2017年上半年全国居民收入和消费支出主要数据情况, 下列说法正确的是:

- A. 居住消费支出同比增长率高于疗保健消费支出同比增长率
- B. 人均财产净收入同比增长率低于人均经营净收入同比增长率
- C. 城镇居民人均可文配收入超过农村居民人均可支配收入的3倍
- D. 生活用品及服务消费支出水平不足交通通信消费支出水平的二分之一

130、(单选题) 2017年上半年, 全国居民消费支出主要数据按消费类别分, 下列哪一个经济指标值最大?

- A. 居住水平占全国居民人均消费支出水平比重
- B. 食品烟酒水平占全国居民人均消费支出水平比重
- C. 交通通信水平占全国居民人均消费支出水平比重
- D. 医疗保健水平占全国居民人均消费支出水平比重

1. 本题正确答案是: A,

解析

第一步, 本题考查十九大知识。第二步, 中国共产党第十九次全国代表大会的主题是: 不忘初心, 牢记使命, 高举中国特色社会主义伟大旗帜, 决胜全面建成小康社会, 夺取新时代中国特色社会主义伟大胜利, 为实现中华民族伟大复兴的中国梦不懈奋斗。因此, 选择A选项。

2. 本题正确答案是: A,

解析

第一步，本题考查月相变化。第二步，每月农历初七、初八，月亮上半夜出来，在偏西面出来，月面朝西的状态，称为上弦月。因此，选择B选项。A项：每月农历初一，月球运行到地球和太阳之间，与太阳几乎同时出没，在地球上看不到月亮，称为朔。C项：每月农历十五，月球转到地球的背面，此时看到满月，称为望。D项：每月农历二十二、二十三，月亮下半夜出来，在偏东面出来，月面朝东的状态，称为下弦月。

3. 本题正确答案是：D，

解析

第一步，本题考查生活常识。第二步，酵母属于简单的单细胞真核生物，它可以把淀粉分解为葡萄糖，还可以把葡萄糖转化为酒精并产生二氧化碳。制作面包时，酵母菌分解葡萄糖产生的二氧化碳会在面团中形成许多小孔，使面包膨大和松软，而面团中所产生的酒精则在蒸烤过程中挥发掉了。因此，选择D选项。

4. 本题正确答案是：C，

解析

第一步，本题考查IP地址，并选择错误项。第二步，0D—89—A5—9B—F3—61属于MAC地址，MAC地址也称为物理地址，用来表示互联网上每一个站点的标识符，采用十六进制数表示，其地址全部长度48位，共六段。因此，选择C选项。A项：IPv4译为“互联网协议”的第四版，其地址全部长度32位，每8位为一个字节，用十进制表示值从0到255，共四段，一般的写法为4个用小数点分开的十进制数。A项正确。B项：表述正确。D项：IPv6译为“互联网协议”的第六版，其地址全部长度128位，采用十六进制表示，共八段。但在某些情况下，一个IPv6地址中间可能包含很长的一段0，可以把连续的一段0压缩为“::”，D项正确。

5. 本题正确答案是：C，

解析

第一步，本题考查物理知识，并选择错误项。第二步，道路转弯镜利用的是凸面镜对光的发散作用，而不是凸透镜，且凸透镜能够聚光而不能散光。因此，选择C选项。A项：液体表面张力是指作用于液体表面，使液体表面积缩小的力，在液体表面能够形成一层弹性薄膜。由于液体表面张力的作用，液体总是处于最小的体积状态，球形的体积是最小的，所以露珠呈球状。B项：火车对路基压力很大，为减小火车对地基的压强，必须增大受力面积，把钢轨铺在枕木上，可以增大火车与路基的受力面积，从而减小火车对路基的压强，防止压陷路基。D项：涡流感应在生活中的使用主要有电磁炉、金属探测器、高频感应冶炼炉等，微波炉一般利用微波带动水分子振动产生热量加热食物，但部分微波炉带有烤箱功能，当使用烤箱功能烤面包时，应用的就是涡流感应加热原理。本题C、D选项都不对，题目拟制错误。

6. 本题正确答案是：A，

解析

第一步，本题考查二十四节气，并选择错误项。第二步，处暑是农历24个节气中的第14个，时间点为公历8月22日至23日。处暑即为“出暑”，意味着夏天暑热终止，天气即将由热转凉。因此，选择A选项。B项：惊蛰是农历24个节气中的第3个，时间点为公历3月5日至6日。惊蛰标志着仲春时节的开始。惊蛰时，天气开始回暖，春雷惊醒了蛰居的动物，故称“惊蛰”。C项：冬至是农历24个节气中的第22个，时间点为公历12月21日至23日。冬至，顾名思义，意味着寒冷的冬季来临，这一天也是一年中白昼时间最短的一天。D项：小满是农历24个节气中的第8个，时间点为公历5月20日至22日，这时候麦类等夏熟作物籽粒已开始饱满，但还没有成熟，约相当乳熟后期，所以叫小满。

7. 本题正确答案是：C，

解析

第一步，本题考查与中国古代历史事件相关典故，并选择错误项。第二步，据史家考证研究，在宋徽宗宣和年间，确有宋江其人及其领导的梁山泊起义，这就是淮南地区宋江等三十六人“横行河朔”的历史事件，但根据《宋史·侯蒙传》《宣和遗事》等史书的记载看，只有三十六人，而不像《水浒传》所写的有一百零八将。因小说有“林冲雪夜上梁山”的情节而形成的典故“逼上梁山”并非真实历史事件。因此，选择C选项。A项：“暗度陈仓”出自《史记·淮阴侯列传》，原指从正面迷惑敌人，用来掩盖自己的攻击路线，而从侧翼进行突然袭击。根据《史记·淮阴侯列传》、《曹相国世家》以及《樊哙灌滕列传》等记载所述，实际上应为樊哙、灌婴等人率兵从祁山道佯攻陇西地区，韩信部从故道（又名陈仓道）奇袭陈仓（今陕西省），从而夺取了关中之地。B项：“草木皆兵”出自《晋书·苻坚载记》，“坚与苻融登城而望王师，见部阵齐整，将士精锐；又北望八公山上草木，皆类人形，顾谓融曰：‘此亦劲敌也，何谓少乎？’恍然有惧色。”是形容人在十分惊恐之时，稍微有些风吹草动，就认为那些草是兵，便紧张害怕得要命，常形容失败者的恐惧心理。D项：“乐不思蜀”出自《三国志·蜀书·后主传》，“他日，王问禅曰：‘颇思蜀否？’禅曰：‘此间乐，不思蜀。’”。原意是指蜀后主刘禅甘心为虏不思复国。

8. 本题正确答案是：B，

解析

第一步，本题考查晶体性关节炎的表现及成因相关知识。第二步，根据题干，某患者有关节疼痛，黄白色晶体隆起等表现症状，可断定此患者患有晶体性关节炎。此病的表现为：每年会发作数次，出现慢性关节症状，手足关节经常活动受限。手、足出现增大的痛风石并排出白垩样尿酸盐结晶碎块。血液中尿酸长期增高是痛风发生的关键原因。人体尿酸主要来源于两个方面：（1）人体细胞内蛋白质分解代谢产生的核酸和其它嘌呤类化合物，经一些酶的作用而生成内源性尿酸。（2）食物中所含的嘌呤类化合

物、核酸及核蛋白成分，经过消化与吸收后，经一些酶的作用生成外源性尿酸。因此，选择B选项。A项：乳酸的产生主要由于人体突然进行高强度运动。人体产生大量乳酸会使人肌肉酸痛，可通过按摩或者其他全身运动把乳酸消耗掉。C项：在普通情况下人类的大脑只能用葡萄糖作为燃料，所以人类在低血糖的情况下会头脑发昏，甚至站立不稳。在身体严重缺乏葡萄糖一段时间之后，肝脏利用脂肪酸生成酮体，酮体进入大脑作为燃料。如果人体酮体太多会导致酮体利用不了而堆积在血管中。表现为：血液中PH值降低，二氧化碳结合率减低，供氧不足，呼吸加快，精神不振，烦躁不安，嗜睡，甚至发生呕吐、腹痛、恶心等症状。D项：蛋白质摄入过多会导致体内氨基酸脱氨基作用增强，生成大量的尿素。尿素的分解物经由肾小球和肾小管排出体外。如果人长期食用高蛋白的饮食结构，将会导致肾脏的负担过重引起肾脏发生病变。

9.

本题正确答案是：C，

解析

第一步，本题考查绘画创作理论相关知识，并选择错误项。第二步，本题中的绘画理论名句体现了对客观事物的两种不同的态度。A项、B项、D项认为绘画要从大自然中去寻找素材，向客观世界学习。C项则认为绘画不应该追求形似，而应该注重意蕴和神似，只追求形似，还只是孩子一样的见解，这与其他三句的观点不同。因此，选择C选项。A项：白云和山峦都是我的老师，注重学习自然。B项：看遍奇峰怪石作为绘画的草稿，注重学习自然。D项：我学习我的心和眼睛的感觉，而我的这些感觉都来源于华山这个客观实在，注重学习自然。

10. 本题正确答案是：B，

解析

第一步，本题考查西方文学，并选择错误项。第二步，《人性论》是英国经验主义哲学家大卫·休谟的一部最重要的哲学著作。于1739年后分卷出版，分别是论知性、论情感和论道德。让·保罗·萨特是法国20世纪最重要的哲学家之一，其代表作有《存在与虚无》、《辩证理性批判》。因此，选择B选项。A项：公元394~400年奥古斯丁写的一本以祈祷自传手法所写的自传体回忆录，即《忏悔录》。C项：《正义论》为美国哈佛大学教授约翰·罗尔斯于1971年所著，被视为第二次世界大战后西方政治哲学、法学和道德哲学中最重要的著作之一。D项：《理想国》是古希腊哲学家柏拉图创作的哲学对话体著作。全书主要论述了柏拉图心中理想国的构建、治理和正义，主题是关于国家的管理。

11. 本题正确答案是：D，

解析

第一步，本题考查清热利咽的药物，并选择错误项。第二步，珍珠粉既可外用，也可内服。珍珠粉外用常用来养颜美容，可以去黑头、控油、美白；珍珠粉内服可以安神定惊，明目消翳，解毒生肌，润肤

祛斑，用于惊悸失眠，惊风癫痫，目赤翳障，疮疡不敛，皮肤色斑等。珍珠粉无清热利咽的功效。因此，选择D选项。A项：胖大海具有清热润肺、解毒利咽的功效，常用于治疗干咳无痰、喉痛、音哑等病症。B项：板蓝根具有清热解毒、凉血利咽的功效，常用于温疫时毒、发热咽痛等。C项：片仔癀为清热剂，具有清热解毒，利咽止痛，生津润喉的功效，常用于风热上攻，肺胃热盛所致的急慢性咽喉炎。

12. 本题正确答案是：B，

解析

第一步，本题考查科技成就，并选择错误项。第二步，货运飞船是一种专门运送货物到达太空一次性使用的航天器，主要任务是向空间站定期补给食品，货物，燃料和仪器设备等。其主要任务不包括将获取的研究数据回传。因此，选择B选项。A项：货运飞船发射升空完成后，会通过自动或人工与空间站交会对接向空间飞行器补给货物、提供消耗品和设备，从而延长飞行器的在轨飞行寿命，提高航天员的空间驻留和工作时间。A项正确。C项：货运飞船与空间站对接后，将根据空间站的需求分次进行推进剂补给，实现航天员生活用品、维持舱压气体的补给，存储空间实验设备和用品，带来饮水、食物等补给物资。C项正确。D项：空间站丢弃的废弃物和生活垃圾等要随货运飞船下行并在进入大气层后烧毁。D项正确。

13. 本题正确答案是：C，

解析

第一步，本题考查科技成就，并选择错误项。第二步，B项：在军事方面，运20过于肥硕的身躯和200吨的最大起飞重量，并不适合改装为特种飞机。而用C919改装预警机、高新机等大型军用特种飞机的潜力巨大。虽然现阶段的C919改装成军用战机的概率微乎其微，但在将来，中国完全掌握C919的全部技术并能100%实现国产化之后，C919实现军民两用的可能性并非一点也没有。因此，短期内并不能实现军民两用。因此，选择B选项。A项：在社会效益方面，C919项目能带动上下游产业发展，增加大量高收入的就业岗位，拉动地方经济发展。C项：在技术方面，C919能锻炼中国航空工业在干线客机方面的设计和制造能力，锻炼一批航空人才，提升中国民用航空工业水平。而且C919大飞机的研发和制造在沈阳、成都、西安、上海、南昌等地形成民用航空产业集群，不仅拉动当地经济发展，还为以后国产打飞机的研发和制造夯实了基础。D项：在经济方面，C919能使中国民航不再依赖于从欧美进口波音和空客的中层干线客机，打破欧美航空巨头垄断，为国家节省大量外汇。

14. 本题正确答案是：D，

解析

第一步，本题考查金融常识。第二步，我国《合同法》第211条规定，“自然人之间的借款合同对支付利息没有约定或者约定不明确的，视为不支付利息。出借人主张支付借期内利息的，法院不予支持。”故D项正确。因此，选择D选项。A项：就投资风险来说，国债<公司债券<股票。B项：理财产品中预

期收益率是指到期后的预计收益率，并不等同于其到期后的实际收益率。C项：《中国人民银行残缺污损人民币兑换办法》规定，凡办理人民币存取款业务的金融机构应无偿为公众兑换残缺、污损人民币，不得拒绝兑换。即所有商业银行网点都有义务兑换票面残缺的人民币，故选项中“指定的银行网点”说法错误。

15. 本题正确答案是：B，

解析

第一步，本题考查保险法知识。第二步，受益人故意造成被保险人死亡、伤残、疾病的，或者故意杀害被保险人未遂的，该受益人丧失受益权，但是保险公司仍然需要承担给付或赔偿保险金责任。《保险法》第四十三条规定，受益人故意造成被保险人死亡、伤残、疾病的，或者故意杀害被保险人未遂的，该受益人丧失受益权。若有多名受益人，一名受益人的故意伤害行为，仅仅是该受益人无权领取保险金，其他受益人仍然可以领取保险金。如果全部受益人都丧失了受益权，那么保险金就作为被保人的遗产处理，不会导致保单终止，保险公司仍需要承担给付或赔偿保险金。因此，选择B选项。A项：定期寿险，是指在保险合同约定的期间内，如果被保险人死亡或全残，则保险公司按照约定的保险金额给付保险金，若保险期限届满被保险人健在，则保险合同自然终止，保险公司不再承担保险责任，并且不退回保险费。C项：意外伤害保险合同是指在保险期间内被保险人因外来的、突发的、非本意的事故造成死亡、伤残时，保险人按合同约定向被保险人或其受益人给付保险金的一种人身保险合同。目前意外伤害保险合同的除外责任包括：（1）故意自杀；（2）疾病；（3）犯罪行为；（4）冒险行为；（5）服毒；（6）煤气；（7）酗酒；（8）战争及类似战争所造成的伤害及死亡；（9）核辐射所造成的伤害。D项：《保险法》第十六条规定，订立保险合同，保险人就保险标的或者被保险人的有关情况提出询问的，投保人应当如实告知。投保人故意或者因重大过失未履行前款规定的如实告知义务，足以影响保险人决定是否同意承保或者提高保险费率的，保险人有权解除合同。前款规定的合同解除权，自保险人知道有解除事由之日起，超过三十日不行使而消灭。自合同成立之日起超过二年的，保险人不得解除合同；发生保险事故的，保险人应当承担赔偿或者给付保险金的责任。投保人故意不履行如实告知义务的，保险人对于合同解除前发生的保险事故，不承担赔偿或者给付保险金的责任，并不退还保险费。题干中，并未标明时间上是30天还是2年，因此，不属于必然赔偿保险金情形，仅仅是存在赔偿的可能性，不应该当选。

16. 本题正确答案是：A，

解析

第一步，本题考查金属相关知识。第二步，钛和钛合金被认为是21世纪重要的金属材料，钛合金因具有强度高、耐腐蚀性好、耐热性高等特点而被广泛用于各个领域。世界上许多国家都认识到钛合金材料的重要性，相继对其进行研究开发，并得到了实际应用。因此，选择A选项。B项：钛合金主要用于制作飞机发动机压气机部件，其次为火箭、导弹和高速飞机的结构件。此外，钛和钛合金被广泛应用于其他各

个领域。如：钛合金与人体具有很好的“相容性”，可用于制造人造骨骼；钛合金在低温和超低温下，仍能保持其力学性能。因此，钛合金也是一种重要的低温结构材料。B项错误。C项：21世纪金属是钛而非石墨烯，石墨烯是从石墨材料中剥离出来，由碳原子组成的只有一层原子厚度的二维晶体，并非金属材料。C项错误。D项：1789年科学家发现了钛元素。1910年在试验室中第一次用钠法制得海绵钛，1948年美国杜邦公司用镁法成吨生产海绵钛，这标志着海绵钛即钛工业化生产的开始。D项错误。

17. 本题正确答案是：A，

解析

第一步，本题考查生物学，并选择错误项。第二步，生理盐水，是指生理学实验或临床上常用的渗透压与动物或人体血浆的渗透压基本相等的氯化钠溶液。人们平常点滴用的氯化钠注射液浓度是0.9%，可以当成生理盐水来使用。因此，选择A选项。B项：医用酒精的主要成分是乙醇，它是乙醇和水的混合物。医用酒精不同浓度的用途不同。95%的酒精常用于擦拭紫外线灯，75%的酒精用于消毒，40%~50%的酒精可预防褥疮，25%~50%的酒精可用于物理退热。C项：锌是人体必需的微量元素之一，被誉为“生命之花”、“智力之源”、“婚姻和谐素”。儿童缺锌主要表现在：厌食、偏食或异食；生长发育不良，免疫力下降；经常感冒、发烧；智力发育落后等。D项：人体在剧烈活动时，骨骼肌急需大量的能量，尽管此时呼吸运动和血液循环都大大加强了，可仍然不能满足肌肉组织对氧的需求，致使肌肉处于暂时缺氧状态。结果糖类物质分解出乳酸，释放的能量也比较少。乳酸在肌肉内大量堆积，便刺激肌肉块中的神经末梢产生酸痛感觉。

18. 本题正确答案是：C，

解析

第一步，本题考查中国史上重大历史的时间排序。第二步，①2016年里约热内卢奥运会，于2016年8月5日-21日在巴西的里约热内卢举行，中国女排夺得冠军。②中国（上海）自由贸易试验区于2013年9月29日在中国上海自由贸易试验区正式成立。③2017年9月4日，金砖国家领导人第九次会晤在厦门国际会议中心举行。④2015年9月3日，是中国首个法定的“中国人民抗日战争胜利纪念日”，我国举行了纪念中国人民抗日战争暨世界反法西斯战争胜利70周年阅兵式。因此，选择C选项。

19. 本题正确答案是：D，

解析

第一步，本题考查古人的本名和字之间的关系。第二步，陆机，字士衡。机通玑，天玑是北斗三星，天衡是北斗五星，意义相近，互为辅助。“辅助式”的典型代表如：梁鸿，字伯鸾。鸾和鸿都是飞禽，但不是一种，鸿雁和鸾凤可以互为辅助等。因此，选择D选项。A项：孟轲，字子舆。轲、舆都是车的意义，即表字和本名意义相同，是并列关系，所以又叫“并列式”。“并列式”的典型代表如：屈平，字原，广平曰原，意思相同；颜回，字子渊，渊，回水也，意思相同。B项：朱熹，字元晦。熹是天亮，

晦是黑夜，即表字和本名意思正相反，这种情况可称为“矛盾式”，“矛盾式”的典型代表如：曾点，字皙，点为黑污，皙为白色。C项：李白，字太白。太白指太白金星，这是对太意的延伸，即表字为本名意思的延伸，这种情况可称之为“延伸式”。“延伸式”的典型代表如：杜牧，字牧之，牧之即放牧，延伸解释了牧的含义。

20. 本题正确答案是：D，

解析

第一步，本题考查宪法知识。第二步，《中华人民共和国宪法》第五十一条规定：中华人民共和国公民在行使自由和权利的时候，不得损害国家的、社会的、集体的利益和其他公民的合法的自由和权利。小明在图书馆内大声说话显然损害了其他读者的利益。小明说：“这是我的权利与自由，别人无权干涉”是错误的。因为，公民的自由是法律范围内的自由，世界上也没有完全的“绝对”的自由，只存在“相对”的自由。②④评价正确。因此，选择D选项。①《宪法》规定了公民具有言论自由。但这种自由是一种相对的自由。因此，小明的话是错误的。③“未经他人允许，公民不得擅自行使职权。”这种说法是错误的。公民只要在行使自由和权利的时候，不损害国家的、社会的、集体的利益，就可以自行行使权利。

21. 本题正确答案是：A，

解析

第一步，分析第一空语境。根据“由于物产和风俗的差异”可知，第一个空的词语形容“各地的饮食习惯和品味爱好”是有所不同的。“殊途同归”，比喻采取不同的方法而得到相同的结果；“如出一辙”，比喻两件事情非常相似，与文意不符，因此排除C和D选项。“迥然不同”，形容差别很大，一点儿也不相同；“天差地别”，形容两种或多种事物之间的差距很大，就像天和地之间的距离一样，与文意相符。第二步，分析第二空语境。根据“传统”和“长期以来”可知，“烹调技术”，时间很长。而“源远流长”，常比喻历史悠久，根底深厚；“积厚流光”，意为积累的功业越深厚，则流传给后人的恩德越广，因此“源远流长”更符合文意。因此，选择A选项。

22. 本题正确答案是：A，

解析

第一步，分析语境，寻找突破口。本题从第二空突破，由语境可知，小到直径只有零点几微米的粘土，大到数十厘米乃至更大的巨型漂砾都有可能被卷入到泥石流中，所填的词语含有“卷入”的意思，“汇集”“夹杂”“聚集”都没有卷入的意思，排除B、C、D项。“裹挟”指风、流水等把别的东西卷入，使随着移动，符合语境。第二步，验证第一空。“诱发”有致使发生的意思，填入横线处说明泥石流发生的因素，语义明确。因此，选择A选项。

23. 本题正确答案是：D，

解析

第一步，分析第一空语境。根据“把自己精力消耗在追逐名牌这个事情上，而不是把精力放在_____自己上面”可知，第一空应填入一个词语形容“把自己变优秀”，A项“提高”指使位置、程度、水平、数量、质量等方面比原来高，一般不和“人”直接搭配，排除A项。B项“打扮”，没有体现“把自己变优秀”的含义，不符合语境，排除B项。C项“武装”，武装自己指通过某种方式使自己变得更加强大，符合文意。D项“提升”，提升自己，搭配恰当。第二步，分析第二空语境。要填入一个词语表示“不被外在的东西牵着鼻子走”的含义，并且和“自己的心”搭配，守住自己的心，是常用搭配，排除C项。因此，选择D选项。

24. 本题正确答案是：B，

解析

第一步，阅读文段，分析语境。根据文段“开阔的视野、_____人心的作品和_____人心的力量”可知，顿号跟“和”表并列，此处填入的两个词应与前边分句中“开阔”形成并列关系。第二步，分析第一空。第一个空搭配对象是“人心的作品”，不能用“提升”，因此排除D项。第三步，分析第二空。第二个空搭配的是“人心的力量”，而且填入词要与“开阔”形成并列关系，根据搭配对象和语义轻重B项的“撼动”意为打动人心，最为贴切。A项“汇聚”，多指的是河流、空间上的汇聚，搭配不当，排除A项。C项“感化”，侧重用言语和行动去感动和改变一个人，强调对心里扫除影响、安抚创伤，不能与“开阔”形成并列关系，所以排除C项。因此，选择B选项。

25. 本题正确答案是：B，

解析

第一步，分析第一空语境。根据“深深植根于中华民族绵延五千余载的_____文明”可知，“绵延五千余载”提示第一个空应该填入能体现该文明传承下来且时间很久的词语。对比四个选项，只有B项的“悠久”有传承及时间长久之意。A项“古老”指陈旧的，时代久远的。“古老”体现不出“绵延”这层含义。C项“辉煌”指光辉灿烂的；杰出的。D项“灿烂”指形容光彩鲜明夺目，星汉灿烂，还可以形容色彩灿烂，光辉灿烂。答案锁定B项。排除A项、C项和D项。第二步，验证B项第二空。“和平的珍贵、发展的_____”这句话是由顿号隔开的并列结构，故该空所填词语要与“珍贵”相关，“价值”有“正面作用”的意思，符合语义。因此，选择B选项。

26. 本题正确答案是：D，

解析

第一步，看第一个空，根据“哲学社会科学作为人们认识世界、改造世界的重要_____”可以排除B、D两个选项。“途径”指方法、路子，与“方法”都指具体的做法，用来形容“哲学社会科学”并不合适。“指南”指为人们提供指导性资料或情况的东西，比喻辩明方向的依据；“工具”原指工作时所需

用的器具，后引申为为了达到、完成或促进某一事物的手段。二者均符合语境。第二步，再看第二个空，此处填入的词语搭配“知识”，可排除A选项，“知识增进”搭配不当。“知识变革”搭配恰当且符合语境。因此，选择D选项。

27. 本题正确答案是：D，

解析

第一步，分析第一空。第一空讲的是龙葵碱对胃肠道黏膜的作用，“消蚀”主要指消退，“侵蚀”主要指暗中逐渐侵占，不符合语境，排除A、C项。第二步，分析第二空。第二空讲的是中毒症状，中毒后全身应该是因病而生理机能极度衰弱，“衰竭”合适。“衰微”指的是衰落、不兴旺，不符合语境，排除。因此，选择D选项。A项：消蚀：消退，同“销蚀”。无力：①没有力气；②没有力量。B项：销蚀：损耗腐蚀。消耗一些资源。衰微：衰落；不兴旺。C项：侵蚀：逐渐侵害使受消耗或损害；暗中逐渐侵占。乏力：①疲惫无力；②能力不够。D项：腐蚀：①本为化学用词，指物质因化学作用而逐渐消损破坏。引申指腐烂、消失、侵蚀。②比喻坏的思想或环境，使人逐渐变质堕落。衰竭：①因病而生理机能极度衰弱；②过分紧张或过分劳累后出现的神经官能症。

28. 本题正确答案是：C，

解析

第一步，看第一个空，根据下文“避免沟通不畅或是以邻为壑”可知文段强调的是“沟通交流”，排除A、B两个选项。“协调”指和谐一致，配合得当或使……配合得当；“调控”是调节、控制的意思。二者均不符合语境。第二步，再看第二个空，“联动”原意是指若干个相关联的事物，一个运动或变化时，其他的也跟着运动或变化，即联合行动，符合文段中提到的“打造开放共赢的合作模式”这个语境。“联通”指联合，沟通，与前文语义重复，排除D选项。因此，选择C选项。

29. 本题正确答案是：D，

解析

第一步，分析语境，“网红食品”受到美食爱好者的追捧。“趋之若鹜”比喻许多人争着去追逐某些不好的事物。符合语境。“接踵而至”指人们前脚跟着后脚，接连不断地来。形容来者很多，络绎不绝。“蜂拥而至”形容很多人乱哄哄地朝一个地方聚拢。“亦步亦趋”比喻由于缺乏主张，或为了讨好，事事模仿或追随别人。均不含“追逐、追捧”的含义，锁定D选项。第二步，验证第二空，“发动营销公众号为其背书”搭配恰当。因此，选择D选项。

30. 本题正确答案是：A，

解析

第一步，第一空和“规律”搭配，“凝结”“凝集”“凝聚”中“结”“集”“聚”都有集聚的意思，可与“规律”搭配；“凝滞”意为停留不动、不灵活或心思局限于某个范围，拘泥，不与“规律”

搭配，排除D。第二步，第二空前有“、”，与“维护城市风貌”形成并列关系，语意应与“维护”相近。“维护”意为保持完整无缺，保全；“保持”意为维持某种状态使不消失或减弱；“保留”意思是保存留下、暂时留着不处理；“突出”意为明显，出众。可知“保持”与“维持”语意相近，排除B、C。因此，选择A选项。

31. 本题正确答案是：B，

解析

第一步，先看第一空，该空需要与“回顾”搭配，“经历”多形容人，文段形容的对象是全球危机，故“回顾”不能与“经历”和“经过”搭配，排除C、D项。第二步，再看第二空，“措施”指的是针对情况采取的处理办法，文段中有针对的对象，即“危机的蔓延与发展”，故“措施”放在文段中更符合语境。因此，选择B选项。

32. 本题正确答案是：A，

解析

第一步，分析语境，第一个空四个选项不好排除，看第二个空，第二空根据文段的感情并非消极的感情色彩，排除D“鼓动”，鼓动是贬义词多用于做不好的事，且D选项的“绽放”多搭配的是植物与花朵，因此排除D。第二步，分析语境。根据第三个空的提示词“细胞的生命活力充分”，能体现出“充分”，A选项“释放”语义比C选项“发展”语义能更重一些，排除C，而B选项的“施展”多搭配的是本领和才能，所以排除B。因此，选择A选项。

33. 本题正确答案是：B，

解析

第一步，分析第一空语境。根据“都_____出了一定的知识上”意为反映出了时代的特征，折射、影射和投射都有反映出的意思，而A选项“反射”多用于声波或广播的折回，因此第一空排除A选项。第二步，分析第二空语境。文段讲述的都是当今社会的传播扩散的情况，BD的“传递”、“传达”都可以，文段并没有提及到历史上的传承，因此排除C选项“传承”。第三步，分析第三空的语境，根据“一代又一代”的提示信息，侧重发展更新的连续性，排除D项“更动”，“更动”侧重的只是动，而“更迭”则有连续变更的含义。因此，选择B选项。

34. 本题正确答案是：A，

解析

第一步，分析语境，结合上下文，第一个空要填入一个和“自我保护运动”相搭配的词，“展开”的意思是大规模地进行，可以和“运动”搭配，“开展”意思是发起或开始运动，也可以和“运动”搭配。“拓展”指的是开拓扩展，一般搭配范围和领域，不和“运动”搭配，所以B项排除。第二步，第二空继续看搭配，“规定”和“划定”都可以和“范围”搭配，但是“制订”的搭配对象是宪法、规划

等，不搭配“范围”，排除D项。第三步，对比“保持”和“维持”，二者都有使现状继续下去的意思，但是“保持”偏积极，使事物持续在一个较好的层面上，“维持”使用时一般表示事物所处现状不太乐观。结合原文的语境，社会参与可以解决问题，排除C项的“维持”。因此，选择A选项。

35. 本题正确答案是：D，

解析

第一步，先看第一空。填入的词语要和上文语境中的“新意”搭配。“匮乏”强调缺少或没有，且多用于形容物资及思想意识。“新意匮乏”可对应后文语境“同质化严重”，符合语境。“贫乏”侧重于贫穷或不丰富，与“新意”搭配不当，排除B项。“缺乏”侧重没有，后文并未说完全同质化，所以语义过重，排除C项。第二步，观察第二空，填入的词语要和上文语境中的“盈利模式”搭配。“贫乏”符合语境。而根据下文提示“只顾短期盈利”可知，并不“缺乏”盈利模式，排除A项。第三步，观察第三空，验证D项。“监管机制缺乏”搭配合适，且符合下文语境“版权保护缺位”。因此，选择D选项。

36. 本题正确答案是：B，

解析

第一步，阅读文段可知作者要表达的意思是，在“动漫的土壤”上，不是做些“随便撒些空壳烂籽”这种简单粗糙工作就能得到好结果的，空处填入成语要表达“得到好的结果”之意。第二步，选项辨析。“以逸待劳”指作战时采取守势，养精蓄锐，让敌人来攻，然后乘其疲劳，战而胜之。不符合语境，排除D；“守株待兔”比喻希图不经过努力而得到成功的侥幸心理；“不劳而获”指自己不劳动却占有别人的劳动成果。二者重点强调不努力、不劳动。“坐享其成”指自己不出力而享受别人取得的成果，重点强调享受别人的成果。故“坐享其成”更符合语境。因此，选择B选项。

37. 本题正确答案是：B，

解析

第一步，分析语境，根据前文“从形式到内涵，由表及里”，划线处应与前文并列或照应，语义应相近，“由表及里”指从表面现象看到本质。因此划线处词语也应阐述“形式”与“内涵”或者“表面”与“本质”的关系。第二步，辨析选项，“由浅到深”指逐步深奥，侧重深度。“条分缕析”形容分析得很细致、很有条理。“逐层论证”指从不同的角度、方面去论证观点。A、C、D都没有提到“形式”与“内容”的关系。“深入浅出”指言论或文章的观点主题意义深刻，但在语言文字的表达方式上却浅显易懂。“观点主题”是“内涵”，是“本质”，“表达方式”是“形式”，是“表面”。因此，选择B选项。

38. 本题正确答案是：B，

解析

第一步，根据文段内容“前者侧重解象，后者侧重数术”“中国的数秘术后来发展成了宇宙形而上学与算数渐行渐远”可知，横线处填入的成语意思是“两者不相同”。第二步，观察选项。“南辕北辙”指目的和行动不一致，不符合语境，排除A选项；“分道扬镳”指分路而行，比喻目标不同，各走各路或各干各的事，符合语境，保留B选项；“缘木求鱼”比喻方向或办法不对头，不可能达到目的，不符合语境，排除C选项；“背道而驰”比喻方向和目的完全相反，语义程度过重，排除D选项。因此，选择B选项。

39. 本题正确答案是：C，

解析

第一步，分析语境。文中空格处所填实词应修饰“现代产业”。第二步，对比选项。“培养”和“培育”与产业搭配不当，排除A和D。而“扶植”和“培植”，使用语素差异，可知“扶植”强调的是扶持，帮扶，而“培植”强调的是培养、培育。从“我们还应有新的视角和新的思维”可知，对于现代产业是从无到有的，而并非从弱到强的。因此，选择C选项。A项：“培养”指以适宜的条件促使其发生、成长和繁殖。B项：“扶植”指扶持培养；扶助培植。C项：“培植”指扶植势力或培养人才。D项：“培育”的意思有三个，分别是1. 培养幼小生物，使其发育成长2. 使某种感情得到发展3. 培养教育。

40. 本题正确答案是：D，

解析

第一步，分析第一空。第一空前，文段将良好的家风比作精神财富，由“是……也是……”的句式可知，第一空应填入一个与“精神财富”类似、具有比喻义的词语，“基准”“基础”不符，排除B、C项。第二步，分析第二空。“和”表示并列，横线处所填词语应与“守住”相近，“庇护”常用作贬义，不符。“呵护家庭”搭配得当。因此，选择D选项。A项：基点：①中心；重点；②事物发展的根本；基础。庇护：袒护；掩护。B项：基准：①在测量工作中用作起始尺度的标准；②泛指标准。保护：①护卫使不受伤害；②保重，调护。C项：基础：事物发展的根本或起点。爱护：爱惜，保护。D项：基石：①做建筑物基础的石头；②喻事物的根基。呵护：①呵禁卫护，使侵袭者不得近；②（神灵）庇护，保佑。

41. 本题正确答案是：D，

解析

第一步，通读原文，文段先介绍了“细菌胶囊”的构成，然后介绍了一个实验，证明这种胶囊具有抗肺炎球菌疾病的能力，且可以用来输送疫苗。第二步，观察选项，并将选项与文段进行对比。文段提到“用这种胶囊输送疫苗引发特定免疫反应，比现有接种疫苗效率更高，效果更好”，可知D项符合文意。因此，选择D选项。A项：无中生有，原文表述为大肠杆菌“外面缠裹”聚合物，并没有论述“核心”是什么。B项：偷换概念，原文表述为“这种胶囊能提升人体免疫反应”，并非“无害的大肠杆菌”

能提升”。C项：偷换概念，文中表述为“抗肺炎球菌疾病”，与“肺病治疗”不是同义替换。

42. 本题正确答案是：B，

解析

第一步，阅读文段，本文段为“分总分”结构。文段第一二句主要强调社会群众在网络文化产品监督过程中的重要性。文段第三句提出文段中的重点，即“对网络文化产业进行监管要依靠群众、发动群众”。随后，文段就这一重点，分别从“建立群众举报体系”、“提高网民鉴别能力”以及“提高网民自身道德修养”三个层面进行进一步的解释说明。第二步，对比选项，文段主要围绕文化网络产业监督与群众之间的关系进行论述，B项为文段中重点句的同义替换。因此，选择B选项。A项：仅围绕文段后半段“分”中的部分进行论述，非重点，故排除。C项：主要围绕网络文化经营者进行阐述，主体不符，故排除。D项：主要强调网络文化产业经营者与群众监管之间的关系，但是文段主要强调的是网络文化产品的监督与群众之间的关系，主体不符，故排除。

43. 本题正确答案是：C，

解析

第一步，分析文段。文段第一句介绍政府方面需要高度警惕这种经营模式带来的种种问题。之后通过例子来说明，这些问题可能会带来的不良影响。最后，通过“总之”引出的反面论证，表明要规范这种经营模式。第二步，文段是“总-分-总”结构，提出观点-举例论证-重申观点。重点在观点部分，即政府要警惕这种经营模式，要规范这种经营模式。第三步，对应选项，C项是对重点内容的同义替换。因此，选择C选项。A项：是文段举例部分的内容，不是文段重点，可以排除。B项：文段中讲的是政府应该关注经营模式，并非床位定价，可以排除。D项：文段最后一句讲的是“如果不加以规范，可能会重蹈楼市炒房覆辙”，而D项讲的是“炒卖床位可能是变相炒房”，对文段内容的理解不正确，可以排除。

44. 本题正确答案是：D，

解析

第一步，文段首先由“人造皮肤”引入话题。接着介绍“人造皮肤”是融合了多个学科的成果。再列举类似的成果说明“医疗技术和医疗器械的自主创新需要许多学科交叉合作”。第二步，文段属于“分-总”结构，文段重点在最后一句。“人造皮肤”以及“类似的成果”都是为了说明“医疗技术和医疗器械的自主创新需要许多学科交叉合作”的观点。主旨句的同义替换为D选项。因此，选择D选项。A项：与原文“基于临床问题的多学科交叉合作，才能真正实现医疗技术……的自主创新”相悖，排除A项。B项：属于例子部分，非重点，排除B项。C项：无中生有，文段并未提及“难以创新”，排除C项。

45. 本题正确答案是：D，

解析

第一步，阅读文段，一一对应选项。第二步，A项无中生有，文段并未体现“方言和普通话的发展相辅相成密不可分”，排除A项。B项无中生有，文段只介绍了方言的历史，而没有介绍普通话的历史，排除B项。C项强加因果，方言式微的原因并非普通话的推广，排除C项。由文段“普通话推广已非常成功，而方言却面临着式微、需要保护的局面”可以得出我们面临着如何在推广普通话的同时保护好方言的问题，所以需要思考如何让推广普通话与保护方言相得益彰。因此，选择D选项。

46. 本题正确答案是：C，

解析

第一步，阅读题干，判定题型，题干问旨在说明，可以确定为主旨概括题。第二步，分析文段，找重点句。文段开篇前两句引出话题，介绍了水熊虫的种类、分布和体型。尾句为重点句，强调水熊虫生命力强。第三步，对比选项。C项“水熊虫生命力极强，在极端恶劣条件下也可存活”表述正确，是文段最后一句内容的同义替换。因此，选择C选项。A项：对应文段的第一句，此句引入话题，不是文段的主旨。B项：曲解文意，“水熊虫体型非常小”与“水熊虫在极端状态下存活”的说法并无联系。D项：无中生有，文段没有提及水熊虫可长时间放慢或停止自己的新陈代谢活动。

47. 本题正确答案是：D，

解析

第一步，分析文段。文段首句为背景介绍，高空坠物事件时有发生，受到社会关注。第二句指出法律层面的规定可以保护高空坠物被侵权人的合法权益。接下来通过转折关联词“然而”指出，侵权责任法律的规定存在滞后性。最后通过结论引导词“因此”引出文段的重点句，即“如何强化法律的前置性功能，让法律成为高空坠物的安全防护网，是解决问题的关键所在”是文段的重点。第二步，通过分析可知，文段的重点论述的核心话题是“高空坠物”和“强化法律的前置性功能”。A项“强化立法源头设计，有效避免高空坠物”，B项“高空坠物侵权责任规定还不够完善”，C项“有关高空坠物的法律责任存在明显的滞后性”都与主旨有关。D项“筑牢安全防护网，让法律成为‘事前诸葛’”没有提到核心话题“高空坠物”，与主旨无关。因此，选择D选项。

48. 本题正确答案是：A，

解析

第一步，分析文段。第一句说“我”离家时间长，没机会品尝家乡美食；第二句由对家乡美食的怀念引出“乡愁”；第三句写“我”怀念家乡的各种“味道”；第四句写这些家乡味道给我的感受。第二步，前两句写对家乡美食的怀念引出乡愁，关键词为“乡愁”；后两句围绕各种“味道”及其带来的感受，关键词为“味道”。因此，选择A选项。

49. 本题正确答案是：D，

解析

第一步，分析文段。先从空格位置入手，空格在中间，空格前是逗号，承接上文的内容，同时，空格后用“如果……那么”的句式，属于反面论证，因此，空格中需要填入的是一个正面观点，才能承上启下。通读文段，第一句讲“20世纪30年代，图灵提出计算机能够思维的观点”这句话是客观事实类，作为背景铺垫，引出图灵测试的定义，接着继续说图灵测试是由什么决定的，空格前后都提到了“思维”，且后文说的是“定义思维”，故空格中填入的语句是定义思维与图灵测试的关联性。第二步，对比选项。只有D项符合话题一致，既承接空格前的“思维”，又引出后文中的“思维定义”。因此，选择D选项。A项：是后文中提出的内容，但没有提到前文的内容，所以不够全面，故排除。B项：其中提到的“思维的活动过程”，文段没有提到，属于无中生有，故予以排除。C项：“计算机的功能配备”，文段中没有提到，属于无中生有，故排除C选项。

50. 本题正确答案是：D，

解析

第一步，分析文段。文段首句介绍了“综述”的特点，即受众主要是圈内或业内人士，用纯专业的语言来叙述。第二句通过转折关联词“但”，介绍了元科普著作的特点，其受众为相关领域外的人群，需要亲历者将知识的由来和背景都梳理清楚，娓娓道来。第二步，通过分析文段的文意，作者意于比较“综述”与“元科普”的不同。因此，选择D选项。A项：无中生有，文段没有提及“综述”和“元科普”的联系。B项：曲解文意，“综述”和“元科普”的受众和特点都不相同，所以文段并非揭示其内涵。D项：无中生有，文段没有提及“综述”和“元科普”的共性，而是侧重区别。

51. 本题正确答案是：A，

解析

第一步，分析文段，文段主要介绍了“海水温度升高”和“珊瑚白化”二者的关系，海水温度升高会引发珊瑚白化。第二步，将选项与原文一一对应。A项可以从文段得出，文段论及海水温度升高会引发珊瑚白化。那么限制大气温度上升，就会从某种程度上限制海水温度上升，此时虫黄藻可以利用光合作用产生养分，并不会因为海水温度高从而使虫黄藻排出珊瑚礁体内，虫黄藻在珊瑚礁体内就会减缓发生珊瑚白化的现象，A项符合文意。因此，选择A选项。B项：无中生有，“近海珊瑚礁系统”在文中并没有提及。C项：恰好和文段表达的意思相反，气温持续升高会使海水温度也持续升高，海水温度上升会加快珊瑚白化，并非是使“发生白化事件的间隔越来越长”。D项：无中生有，“浅水珊瑚”在文中并没有提及。

52. 本题正确答案是：C，

解析

第一步，分析选项，判断首句。观察选项，首句锁定在③和⑥两句当中，③句提出观点，引出“技术”话题，⑥句通过具体事例论对观点加以论证，因此，应该是③句在前，⑥句在后的排序，故而③句

更适合做首句，排除B项和D项。第二步，验证选项，观察A项和C项，发现③句后面分别跟了⑤句或⑥句，在第一步判定首句时已经证明⑥句是对③句的进一步补充，且根据话题一致原则，两句应衔接紧密，故③⑥是可以放在一起的，锁定答案C。反观③和⑤发现，⑤句在讲经典令人敬重的原因，而③句的话题是技术，话题衔接不够紧密，故排除A项。因此，选择C选项。

53. 本题正确答案是：A，

解析

第一步，排序题先分析选项，判断首句，①或④作首句，①提到了数据足迹是如何实现对外开放和共享的，指的是数据足迹的作用，但是③中提到了“形成数据足迹”的问题，应该是先“形成”再具体论述它的作用，所以①不能作首句，排除A项和B项。④作首句，讲的是大数据技术是如何运作的。第二步，对比选项，③①捆绑，都在介绍数据足迹，选项差异在于⑥在③①前还是③①后，但不好确定。然后观察②和⑤的顺序，⑤中有“其中”这一说法，应该是对前文的描述，且⑤讲的是“其中最突出的三个重要问题”，而②讲的是“带来了问题”，因此⑤是对②的进一步论述，所以②在⑤前。因此，选择C选项。

54. 本题正确答案是：B，

解析

第一步，阅读文段。文段第一二句通过2017年某报告指出大部分的家庭认为阅读对孩子的成长很有帮助，且实际生活中超过一半家庭能够让孩子保证一定的阅读时间。文段后半段由“但”转折关系关联词引出文段中的重点，主要强调尽管父母已经意识到阅读对孩子的重要性，但是，很多家长被手机挤占了时间，很少陪同孩子阅读。第二步，对比选项，B项为文段中重点的同义替换。因此，选择B选项。A项：为文段中“但”转折之前的内容，非重点，故排除。C项：主要强调，家长看手机却要求孩子阅读这种不对等的关系。但是本文除强调家长被手机挤占时间之外，还强调“陪同”的重要性，因此该选项表述不全，侧重点与文段重点不符，故排除。D项：强调阅读载体的多样性，与文段话题不符，故排除。

55. 本题正确答案是：D，

解析

第一步，分析文段。文段先通过“当前”介绍了“我国城市建设面临着一系列矛盾”这一背景，进而引出“建设智慧城市”这一话题，并指出我国在智慧城市方面的应用。接着通过转折词“但是”指出智慧城市建设存在着“顶层设计”等方面的问题，并通过“另外”指出智慧城市建设存在的另一问题，即没有考虑到市民利益。最后通过“如何”“关键”等词提出文段的重点。第二步，文段重点在最后一句，主要讲的是“智慧城市建设要考虑市民利益，注重群众需求”。对比选项，D项符合文段重点内容。因此，选择D选项。A项和C项：是转折之前的内容，非重点。B项：是对问题的描述，非重点，且没有涉及“群众利益”这一重点。

56. 本题正确答案是：B，

解析

第一步，分析语境。文段先介绍了新闻传播学重构的核心问题是要平衡人与技术的关系，以批判眼光对待技术体系。后以伊德的观点论证了正确对待技术体系的重要性，最后以“因此”再次总结需要换一个角度对待技术社会。文段三句话表达的核心意思均是：新闻传播学重构需要以批判眼光对待技术体系。第二步，分析选项，只有B项“正确对待技术体系”与文段主旨最相符。因此，选择B选项。A项：“技术与知识双重困难”在原文中并没有体现，故排除。C项：“梳理人与技术的关系”与“平衡人与技术的关系”不同，不符合文段的主旨，故排除。D项：“互联网的自主性”不是文段强调的重点，故排除。

57. 本题正确答案是：A，

解析

第一步，辨别题型，根据提问方式“意在强调”判定为意图判断题。第二步，阅读文段，分析文段结构，寻找主旨句。本段一共三句话，第一句话提出“传统戏剧面临着前所未有的生态变化”。第二句话阐述民间职业演出一方面传承传统民俗演剧形式，另一方面衍生出新的戏剧娱乐形态；第三句话阐述体制内职业剧团一方面在传承传统创新艺术，另一方面寻求多元化的创新方式。所以整个文段都在讨论戏曲艺术的传承和发展。第三步，对比选项，A和文段表达的主要意思最接近。因此，选择A选项。B项：文段主要强调戏曲应如何在大环境中进行传承发展，并没有提到戏曲对于文化的重要性。C项：主体不一致，文段主体为“戏曲”并非“政府”。D项：文段强调的是如何发展戏曲本身，而并非对农村的影响，且“两极分化”文段中没有提及。

58. 本题正确答案是：D，

解析

第一步，分析文段。先从空格位置入手，空格在中间，前后文都是句号，因此，填入空格的语句需承上启下，起到过渡句的作用。通读文段，第一句讲“小时候熟记的古诗文，长大后也很难忘记，即使长时间不用，但只要一提起，与之相关的记忆便会不由自主地流露出来”，这句话是个客观事实类的背景铺垫，引出了第二句的“诗词印象”与“童子功”的关系。第三句作者进行总结，提出了自己的观点：“因此，我们要从小诵读古诗文，让中华传统文化内化于心”。第四句话，得承接上文。而后半段讲的是想练就好“童子功”，必须做的事，即对策，一直到最后“诗词大会舞台上阅读背诵和长年的储存积累”。第二步，对比选项。只有D项符合话题一致，前半句话讲到了熟读古诗，后半句讲的是“不会做诗也会吟”，即熟读古诗带来的好处，符合承上启下的过渡句的特点。因此，选择D选项。A项：“读书破万卷，下笔如有神”讲的是读书的意义，文段不仅仅说“读书”，突出的是“熟记古诗文”，因此，A项的内容文段无提及，话题不一致，故排除。B项：“书犹药也，善读之可以医愚”讲的是读书及善于

读书的意义，但原文体现不出，文段重点是“熟记”及其意义，故B项无中生有，故排除。C项：“问渠哪得清如许，为有源头活水来”，讲的是需要不断学习知识，即不断实践的重要性，没有与文段的话题“熟记”保持一致，故排除。

59. 本题正确答案是：A，

解析

第一步，辨别题型，根据提问方式“意在强调”判定为意图判断题。第二步，阅读文段，分析文段结构，寻找主旨句。本段一共三句话，第一句话提出“高房价和年轻人对于生活品质的追求催生了租赁公寓”；第二句话通过转折词“但”和对于90后的数据调查表明90后不愿为了买房而降低生活质量；第三句话得出结论“90后不会买房”。所以整个文段强调的是高房价会降低90后的生活质量，90后由于不愿降低生活质量而买房的意愿降低。第三步，对比选项，选项A和文段表达的主要意思最接近。因此，选择A选项。B项：文段重点论述90后买房的意愿下降，选项表达内容与文段主要内容相违背。C项：文段强调的主语为“90后年轻人”，而非“大多数人”，且文段强调的是“不愿买房”而非强调“租房”。D项：文段强调的是“高房价”会影响90后年轻人的生活质量，所以他们才不愿买房，强调的是“生活质量”而不是“高房价”。

60. 本题正确答案是：D，

解析

第一步，文段首先进行背景铺垫，解释“黑洞是爱因斯坦广义相对论最不详的语言”。接着阐述霍金的方程式“黑洞不会永存”。最后“但是”表转折，提出霍金的方程式有一个障碍：违反了现代物理学的一条原理。第二步，文段属于“分-总”结构，重点在“但是”转折以后，即霍金颠覆了黑洞的方程式，面对着一个障碍。同义替换为D选项。因此，选择D选项。A、B项：属于转折前内容，非重点，故排除。C项：“彻底”表述过于绝对化，且与原文不符，“有一个障碍”就说明并不是“彻底推翻”，故排除。

61. 本题正确答案是：B，

解析

第一步，判断本题为几何问题，采用方程法。第二步，10块瓷砖拼成的图形中，75厘米对应了5个宽，可知瓷砖的宽为 $75 \div 5 = 15$ 厘米；瓷砖的长为x厘米等于三个宽的长度，则 $x = 15 \times 3 = 45$ 厘米。拼成的图形长边为90厘米，宽边为75厘米。第三步，设正方形用了m个长边、n个宽边，则有 $90m = 75n$ 。解得 $m : n = 5 : 6$ ，最少需要 $5 \times 6 = 30$ 个大图形，即 $30 \times 10 = 300$ （块）瓷砖。因此，选择B选项。

62. 本题正确答案是：C，

解析

第一步，判断本题为几何问题，采用公式法。第二步，该模具表面积可分为三个部分：①将所有圆

柱体的底面补到正方体上表面，补成一个正方体的表面积，为 $4 \times 4 \times 6 = 96$ （平方厘米）；②一个大圆柱体的侧表面积，为 $2\pi \times 1 \times 2 = 4\pi$ （平方厘米）；③一个小圆柱体的侧表面积，为 $2\pi \times 0.5 \times 1 = \pi$ （平方厘米）。第三步，可知整个模具的表面积是 $96 + 4\pi + \pi \approx 111.7$ （平方厘米）（取 $\pi = 3.14$ ）。因此，选择C选项。

63. 本题正确答案是：D，

解析

第一步，本题考查经济利润问题。第二步，设3年期平均年收益率为 $x\%$ ，本金为1万元，则每年的收益为 $100x$ 元，五年期平均年收益率为 $(2+x)\%$ ，则每年的收益为 $100 \times (x+2)$ 元，根据题意可得： $100 \times (x+2) \times 5 = 3 \times 100x \times 2.5$ ，解得： $x=4$ ，则 $x+2=6$ ，即3年期平均年收益率为4%，五年期平均年收益率为6%。第三步，A、B两种产品的平均年均收益分别为 $10000 \times 4\% = 400$ 元， $10000 \times 6\% = 600$ 元。因此，选择D选项。

64. 本题正确答案是：D，

解析

第一步，本题考查几何问题。第二步，根据题意，做出如下立体图，则 $BC=200$ 米， $\angle BEC=30$ 度， $\angle BDC=45$ 度， $\angle DCE=90^\circ$ ， $\angle BCD=90^\circ$ ， $\angle BCE=90^\circ$ ，而1米/秒=3.6km/h，则 $\frac{CE}{BC} = \cot 30^\circ$ ， $CE=200\sqrt{3}$ 米， $CD=BC=200$ 米， $DE = \sqrt{CD^2 + CE^2} = 400$ 米。第三步，则所用时间为： $\frac{400}{3.6} = 24$ （秒）。因此，选择D选项。

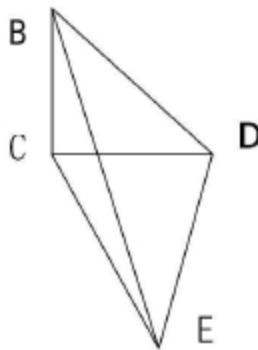

65. 本题正确答案是：B，

解析

第一步，本题考查排列组合问题中的捆绑法。第二步，根据甲要连续参观两天，将这两天捆绑在一起，则共有4天。现从4天中选出3天，供甲、乙、丙参观。第三步，共有 $A_4^3 = 24$ 种。因此，选择B选项。

66. 本题正确答案是：C，

解析

第一步，本题考查行程问题中的相遇问题。第二步，设甲的速度为V，根据环形相遇公式 $S = (V_1 + V_2)t$ ，则可得：解得。即甲的速度为24米/分钟，湖周长为504米。第三步， $504 = (24 + V_丁) \times 8$ ，可得 $V_丁 = 39$ 米/分钟。因此，选择C选项。

67. 本题正确答案是：C，

解析

第一步，本题考查经济利润问题。第二步，设公司收入为y万元，增长n个0.4元时公司收入最多。则 $y = (4 + 0.4n) \times (20 - n) = -0.4(n^2 - 10n - 200) = -0.4(n - 5)^2 + 90$ ，所以当n=5时，y取最大值，此时y=90。第三步，当增长2元售价，销量为15万时，利润最多，为90万元。因此，选择C选项。

本题正确答案是：C，

解析

第一步，本题考查容斥问题中的二集合容斥。第二步，赋值优品数为2，则只有测评I合格的为4，那么测评I合格的为6。根据合格之比为6:5，可推知测评II合格的为5，那么合格的为6+5-2=9，由产品次品率为10%，可知合格率为90%。则不合格产品为1，总数为10。第三步，该产品的优品率为

$$\frac{2}{10} = 20\%$$

。因此，选择C选项。

69. 本题正确答案是：A，

解析

解法一：第一步，本题考查概率问题中的平均分组问题。第二步，根据平均分组公式，8人平均分成4组，有

$$\frac{C_8^2 \times C_6^2 \times C_4^2 \times C_2^2}{A_4^4}$$

种方法；小刘和小王在同一队，则剩下的6人平均分成3组，有

$$\frac{C_6^2 \times C_4^2 \times C_2^2}{A_3^3}$$

种方法。第三步，分在同一队的概率为

$$\frac{C_6^2 \times C_4^2 \times C_2^2}{A_3^3} \div \frac{C_8^2 \times C_6^2 \times C_4^2 \times C_2^2}{A_4^4} = \frac{A_4^4}{C_8^2 \times A_3^3} = \frac{1}{7}$$

。因此，选择A选项。解法二：先选出

小王，那么剩余的7人中有1人满足条件，概率为1/7。

70. 本题正确答案是：B，

解析

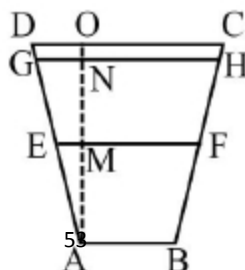

第一步，本题考查几何问题中的平面几何。第二步，由题意可知， $AB=1$ ， $CD=2$ ，可推知 $EF = \frac{AB+CD}{2} = 1.5$ ，那么 $EM = \frac{1.5-1}{2} = 0.25$ 。根据三角形 $\triangle AEM$ 与 $\triangle AGN$ 相似，可知 $\frac{EM}{GN} = \frac{AM}{AN} \Rightarrow \frac{0.25}{GN} = \frac{1}{1.8}$ ，解得 $GN=0.45$ ，则 $GH=1.9$ 。第三步，水渠水量增加 $\left[\frac{(1+1.9)}{2} \times 1.8 - \frac{(1+1.5)}{2} \times 1 \right] \times 100 = 136$ 。因此，选择B选项。

71. 本题正确答案是：C，

解析

第一步，标记“均相同”，判断此题考查余数问题，应用代入排除法解题。第二步，在小王和小李未到的时候，设此时一共有 x 辆车，由于每辆车限坐5人，且有一个人坐不上车，那么此时的总人数为 $(5x+1)$ 。在小王和小李赶到之后，那么此时一共有 $(x+2)$ 辆车，再加上小王和小李，此时的总人数为

$$\frac{\text{总人数}}{\text{总车数}} = \frac{5x+3}{x+2}$$

$(5x+3)$ 。此时刚好每辆车坐的人数相同，那么 $\frac{5x+3}{x+2}$ 的值是一个整数。第三步，当 x 为偶数时，分子 $(5x+3)$ 是奇数，分母 $(x+2)$ 是偶数，一定不是整数，首先排除B、D选项。代入A，

$$\frac{\text{总人数}}{\text{总车数}} = \frac{38}{9}$$

$x+2=9$ ，即 $x=7$ ，不是整数，排除A选项。因此，选择C选项。

72. 本题正确答案是：A，

解析

第一步，判断本题为概率问题。第二步，甲买定一趟车票后，乙要买到同一趟车票的概率为

$$\frac{1}{6+5+4} = \frac{1}{15} < \frac{1}{10} = 10\%。$$

因此，选择A选项。

73. 本题正确答案是：C，

解析

第一步，容易判断此题考查几何问题，应用方程法解题。第二步，总体积为48立方米，深度是3

米，那么池底的面积为 $\frac{48}{3} = 16$ （平方米），池底的造价=单价×面积=150×16=2400（元）。第三步，池

底的面积为16平方米，设一条底边长为 x ，则另一条底边长为 $\frac{16}{x}$ ，则池底的周长为 $2 \times \left(x + \frac{16}{x}\right)$ ，则

池壁的造价=周长×高×单价=120×2× $\left(x + \frac{16}{x}\right) \times 3 = 720 \left(x + \frac{16}{x}\right)$ ，易知当 $x = \frac{16}{x}$ 时总价最低，即 $x=4$ （米），

此时池壁的造价为 $720 \left(4 + \frac{16}{4}\right) = 5760$ （元）。第四步，总价=池底造价+池壁造价=2400+5760=8160（元）。

因此，选择C选项。

74. 本题正确答案是：B，

解析

第一步，判断本题为三集合容斥，采用图示法解题。第二步，画图如下，注意从中心往外逐次计算标数：第三步，由图所示，只吃一样东西的有 $2+6+10=18$ （人）。因此，选择B选项。

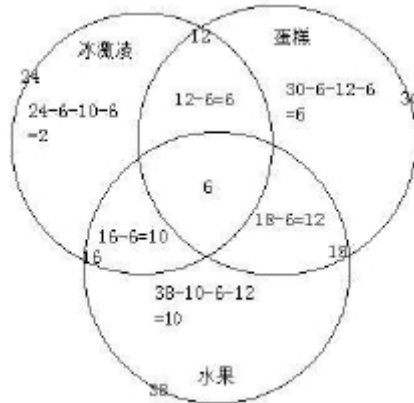

75. 本题正确答案是：C，

解析

第一步，本题考查排列组合问题中的基础公式。第二步，根据每个部门至少一人和只有两人能从事销售和售后服务部门，总共分为三种情况：（1）两个人都在销售部门，剩下的三个人分配到三个部门，

则有 $A_3^3 = 6$ 种方法。（2）两个人都在售后服务部门，剩下的三个人分配到三个部门，则有 $A_3^3 = 6$ 种

方法。（3）两个人分别在销售和售后服务部门，则有 A_2^2 种方法，开发部门从3人中选1人，有 C_3^1 种

方法，管理部门从剩余2人中选1人，有 C_2^1 种方法，剩余1人在销售和售后服务部门选择一个即可，

有 C_2^1 种方法，则有 $A_2^2 \times C_3^1 \times C_2^1 \times C_2^1 = 24$ 种方法。第三步，共有 $6+6+24=36$ 种方法。因此，选择C选项。

76. 本题正确答案是：C，

解析

第一步，观察特征。组成元素不同，优先考虑数量或属性。第二步，分组分类题型，根据规律进行分组。①④⑥均包含封闭空间，②③⑤均不包含封闭空间，依此分为两组，只有C项符合。因此，选择C选项。

77. 本题正确答案是：C，

解析

第一步，观察特征。组成元素不同，优先考虑数量类或属性类。第二步，根据规律进行分组。题干图形①②⑤为曲线图形，③④⑥为直线图形，分成两组，只有C项符合。因此，选择C选项。

78. 本题正确答案是：C，

解析

第一步，看提问方式，本题要求选出能够组成完整长方体的一项。第二步，辨析选项。将所给的第三个图形嵌入F的位置，将所给的第二个图嵌入G的位置，将C选项的图形直立起来再旋转90度嵌入E

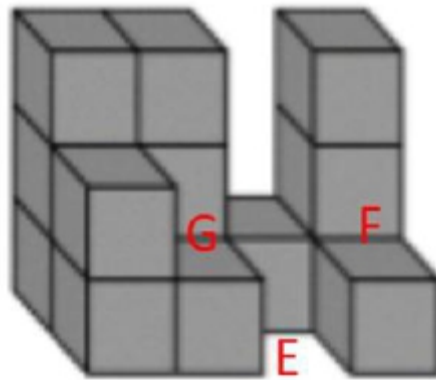

的位置，即可以拼成完整的长方体。

因此，选择C选项。

79. 本题正确答案是：B，

解析

第一步，看提问方式，本题要求选择能够折叠成完整封闭的立体几何结构的一项。第二步，辨析选项。A项：上半部分和中间部分可以折叠成一个没有底面的四棱锥，但是选项中的下半部分不能补全底面，因此不能折叠成完整封闭的立体几何结构，排除。B项：可以折叠成七棱柱，因此能折叠成完整封闭的立体几何结构。C项：可以折叠成缺少一个面的正六棱柱，因此不能折叠成完整封闭的立体几何结构，排除。D项：可以折叠成缺少一个面的正方体，因此不能折叠成完整封闭的立体几何结构，排除。因此，选择B选项。

80. 本题正确答案是：A，

解析

第一步，观察特征。从正方体中裁出的六个不同的三角形的面积不同。第二步，分组分类，优先选择两组都有规律的选项。①②⑤图中三角形的面积相等，③④⑥图中三角形的面积相等，分成两组，只有A项符合。

81. 本题正确答案是：B，

解析

第一步，看提问方式，本题属于选是题。第二步，找关键信息。（1）对某个经济现象进行预期时；（2）最大限度地充分利用所得到的信息做出行动；（3）不会犯系统性的错误。第三步，辨析选项。B项，获悉政策即将施行，那么该政策会对经济形式产生一定的影响，而这种影响会体现在股票的波动上，老秦凭借长期的炒股经验进行操作体现了充分利用信息，不仅看到了这个政策，还利用了以前的经验，分析政策对股票走势的影响，属于充分利用信息，而且政策对股票的影响是不确定的，预期即为了获取

利益或避免损失，对股票进行操作也符合通过利用信息做出相应的行动，符合定义；因此，选择B选项。A项，存在预期一定是由于存在不确定不明朗的情况，而医院的投入使用必定带来人流量的增加，也必然导致购买水果人数的增加，购买人数增加不属于经济现象，而且医院刚一投入使用就开店，也体现不了充分利用信息，不符合定义；C项，老刘立即在附近买房子是预期到房价的上涨，但是给出的是传言，相信传言而做出行动不属于充分利用信息，做出的决策也是不理性的，有可能犯系统性的错误，不符合定义；D项，小张对于大学的报考志愿不属于对经济现象的预测，不符合定义。

82. 本题正确答案是：D，

解析

第一步，看提问方式，本题属于选非题。第二步，找关键信息。（1）用某种特定的几何图形按一定规律，在平面分布的黑白相同的图形记录数据符号信息；（2）用若干与二进制相对应的几何图形表示文字数值信息；（3）通过图像输入设备或光电扫描设备自动识读，以实现信息自动处理；（2）一个二维码所能表示的比特数是固定的，包含的信息越多，则冗余度就越小；反之，冗余度就越大。第三步，辨析选项。D项，题干中并没有提及二维码包含的信息量是否都很大，而且二维码所表示的比特数是固定的，信息量很大的时候冗余度就会越小，并非编码时决定的，不符合定义。因此，选择D选项。A项，某种特定的几何图形按一定规律分布，符合“二维码是用某种特定的几何图形按一定规律，在平面分布的黑白相间的图形记录数据符号信息”，符合定义；B项，计算机的内部逻辑基础就是二进制，与二维码的基本原理相同，符合定义；C项，“把文字数值信息转化成与二进制相对应的几何形体，可供设备识读”符合“用若干与二进制相对应的几何图形表示文字数值信息，通过图像输入设备或光电扫描设备自动识读，以实现信息自动处理”，符合定义。

83. 本题正确答案是：C，

解析

第一步，看提问方式，本题属于选是题。第二步，找关键信息。（1）产品设计时，考虑产品的可拆卸性、可回收性、可重复利用性；（2）满足环境保护条件，保证产品的质量达到最优。第三步，辨析选项。B项，利用绿色植物代替砖、石、钢筋，是用环保材料绿色植物代替了传统的非环保材料砖、石、钢筋，并且钢筋等不能循环利用，体现出绿色设计理念，可回收性、可重复性，符合定义。因此，选择C选项。A项，太阳能收集器只是摆设的位置不同，不能体现出在产品周期内进行产品设计，不符合定义；B项，将环保作为公司的重要价值观，没有体现出产品周期内的设计理念，不符合定义；D项，浅绿色只是改变了教室背景颜色，不是利用环保材料代替传统材料，也没有体现产品的可拆卸性、可重复性，不符合定义。

84. 本题正确答案是：B，

解析

第一步，看提问方式，本题属于选是题。第二步，找关键信息。多定义，考查“在途库存”，其关键信息如下：（1）尚未达到目的地，正处于运输状态或等待运输状态；（2）储备在运输工具中的库存，库存是随时可以出货的产品。第三步，辨析选项。B项，大货车上载满A超市从B地采购的毛巾，货车在高速公路上运输，属于运输状态，毛巾等物品在大货车上，即在运输工具中，符合定义。因此，选择B选项。A项，网购的一件毛衣，不是库存，不符合定义；C项，皮鞋厂的卡车上，运输的是牛皮，不是皮鞋，牛皮不是产品库存，不符合定义；D项，玩具放在了库房中，不是在运输工具上，也不是运输状态或等待运输状态，不符合（1）关键词，不符合定义。

85. 本题正确答案是：B，

解析

第一步，看提问方式，本题属于选非题。第二步，找关键信息。多定义，考察“刺激泛化”、“刺激分化”，其关键信息如下：（1）刺激泛化是对类似刺激做出相同的行为反应；（2）刺激分化是对条件刺激和与条件刺激相类似的刺激做出不同的行为反应。第三步，辨析选项。B项，“横看成岭侧成峰，远近高低各不同”，指的是从不同角度和远近看庐山，庐山都呈现出各种不同的样子，不符合定义。因此，选择B选项。A项，“一朝被蛇咬，十年怕井绳”，被蛇咬后对蛇产生恐惧，进而对与蛇类似的井绳产生恐惧，符合刺激泛化定义；C项，厂家对包装进行独特设计，让顾客能区分出自己产品和别的产品，符合刺激分化定义；D项，某品牌牙膏创成名牌，生产商将其生产的化妆品也已同品牌命名，生产商想利用消费者对其牙膏喜爱和购买倾向，利用品牌效应，也让消费者对其同名化妆品产生喜爱和购买倾向，符合刺激泛化定义。

86. 本题正确答案是：D，

解析

第一步，看提问方式，本题属于选是题。第二步，找关键信息。多定义，考察“地震震级”、“地震烈度”，其关键信息如下：（1）地震震级是根据地震所释放的能量确定的，地震释放的能量越大，地震震级也越大，每一次地震只有一个震级；（2）地震烈度是根据地震对地表及工程建筑物影响的强弱程度确定的。第三步，辨析选项。D项，地震烈度是根据地震对地表及工程建筑物影响的强弱程度确定的，因此地表破坏越严重说明地震烈度越强，符合地震烈度定义。因此，选择D选项。A项，地震震级越大，地震烈度不一定越强，因为地震烈度与地震震级和震源深度都有关，震级很大，如果震源很深，地震烈度可能不大（属于背景知识），不符合定义；B项，一次地震只有一个震级，这个是正确的，但一次地震的地震烈度可能有好几个，由于距离震源距离不同，同一个地震对地表的破坏程度是不一样的（属于背景知识），不符合定义；C项，距震源越近，烈度越强，这个是正确的，但是地震震级与距离震源的远近无关；不符合定义。

87. 本题正确答案是：C，

解析

第一步，看提问方式，本题属于选非题。第二步，找关键信息。多定义，考查“水体旅游资源”，其关键信息如下：水域（水体）及相关联的岸地、岛屿、林草、建筑等能对人产生吸引力的自然景观和人文景观。第三步，辨析选项。C项，前往该森林公园不是前往水体及周边区域寻求愉悦为目的，因此该森林公园内部的锦鲤“放生池”不是水体旅游资源，不符合定义；因此，选择C选项。A项，前往“九曲溪”是以前往水体及周边区域寻求愉悦为目的，与“九曲溪”相关联的“墨客的题词”是能对人产生吸引力的人文景观，符合定义；B项，淮河河岸周边是“江南贡院”，是与水域相关联的能对人产生吸引力的自然景观和人文景观，符合定义；D项，长江岸边的大厦是与水域相关联的建筑，是能对人产生吸引力的自然景观和人文景观，符合定义。

88. 本题正确答案是：B，

解析

第一步，看提问方式，本题属于选非题。第二步，找关键信息。（1）通过基因组、蛋白质组等技术，对大样本人群与特定疾病类型进行分析、鉴定、验证和应用；（2）对疾病和特定患者进行个性化精确治疗。第三步，辨析选项。B项，乙某出现的头晕是反常情况，而医生仅凭询问症状就给出非处方药的方案，体现不出对反常头晕的个性化精确治疗，不符合定义；因此，选择B选项。A项，对基因全面检测确定方案，体现了应用基因组技术，全面检测后给出治疗方案是对该患者的个性化精确治疗，符合定义；C项，针对患者的药物过敏情况给出相应的用药方案，是考虑特定患者的情况而进行的个性化精确治疗，符合定义；D项，同病异治即同一病证，因时、因地、因人不同，或由于病情进展程度、病机变化，以及用药过程中正邪消长等差异，治疗上相应采取不同治法。异病同治指不同的疾病，在其发展过程中，由于出现了相同的病机，因而采用同一方法治疗的法则。中医治病的法则，不是着眼于病的异同，而是着眼于病机的区别。异病可以同治，既不决定于病因，也不决定于病证，关键在于辨识不同疾病有无共同的病机。病机相同，才可采用相同的治法。因此都是对特定患者进行个性化的治疗，符合定义。

89. 本题正确答案是：D，

解析

第一步，看提问方式，本题属于选是题。第二步，找关键信息。（1）决断之前，难于决断其优劣；（2）作出选择之后，决策者对这些事物的态度评价就发生了变化。第三步，辨析选项。D项，“某学生填报志愿时对报甲大学还是乙大学犹豫不决”符合“决断之前，难于决断其优劣”，“最后他选择了甲大学，从此觉得甲大学优于乙大学”体现了“作出选择之后，决策者对这些事物的态度评价就发生了变化”，符合定义。因此，选择D选项。A项，并没有提及某职员选择重新开创新天地之后的态度如何变化，不符合定义；B项，“到货后发现这款有色差”说明产品有瑕疵，并没有体现该女士对产品的态度如何变化，不符合定义；C项，老师是依据“B最终夺得冠军”得出“选B完全正确”的结论，并非“作

出选择之后”态度就发生了变化，不符合定义。

90. 本题正确答案是：D，

解析

第一步，看提问方式，本题属于选非题。第二步，找关键信息。（1）诉诸于消费者的情绪或情感反应；（2）传达商品带给他们的附加值或情绪满足。第三步，辨析选项。D项，“为了肌肤柔美润舒”正是商品本身应该有的价值，而没有体现“传达商品带给他们的附加值”，不符合“诉诸于消费者的情绪或情感反应”，不符合定义。因此，选择D选项。A项，“中国人自己的可乐”体现了国家认同感的爱国之情，符合“诉诸于消费者的情绪或情感反应”，符合定义；B项，“家乡”两个字体现了对家乡的情感，符合“诉诸于消费者的情绪或情感反应”，符合定义；C项：“宝宝天天好心情，妈妈一定更美丽”体现了亲情，符合“诉诸于消费者的情绪或情感反应”，符合定义。

91. 本题正确答案是：A，

解析

第一步，确定题干逻辑关系。“井底蛙”比喻目光短浅，见识狭隘之人；“三脚猫”形容水平不高，粗浅。都是缺乏“智慧”的表现与“智慧”构成对应关系。第二步，辨析选项。A项，“笑面虎”多指笑里藏刀的人，表面上一团和气，背地里总想着怎么排挤别人；“变色龙”比喻在生活中善于变化和伪装的人，或者比喻立场不稳、见风使舵的人。都是缺乏“诚信”的表现，与题干逻辑关系一致。因此，选择A选项。B项，“千里马”用来比喻人才；特指有才华的青少年；“孺子牛”比喻心甘情愿为人民大众服务，无私奉献的人。与“可靠”不能构成对应关系，B项与题干逻辑关系不一致，排除；C项，“替罪羊”比喻代人受过的人；“铁公鸡”形容生活中小气，吝啬，一毛不拔的人。与“坚强”不构成对应关系，C项与题干逻辑关系不一致，排除；D项，“地头蛇”指在当地有势力的欺压人民的恶霸；“纸老虎”比喻外强中干的人。两个词与“勇敢”不构成对应关系，与题干逻辑关系不一致，排除。

92. 本题正确答案是：B，

解析

第一步，确定题干逻辑关系。通过造句子可得“演员在公园里演出”。“演员”“公园”“演出”三者分别是人、地点和人的主要行为。第二步，辨析选项。B项，“股民在股市里投资”，“股民”“股市”“投资”三者分别是人、地点和人的主要行为，与题干逻辑关系一致，符合。因此，选择B选项。A项，纵向对比，“演员”是对一类人的称呼，而“谣言”不是对一类人的称呼，与题干逻辑关系不一致，排除；C项，题干在“公园”里，“演出”是“演员”的主要行为，而在“战争”中，“升迁”不是“士兵”的主要行为，与题干逻辑关系不一致，排除；D项，纵向对比，“演员”是对一类人的称呼，而“信息”不是对一类人的称呼，与题干逻辑关系不一致，排除。

93. 本题正确答案是：C，

解析

第一步，确定题干逻辑关系。“火药”是“鞭炮”的原材料，而且“鞭炮”的原材料之一一定是“火药”。“二踢脚”是双响爆竹，是“鞭炮”的一种，与“鞭炮”是种属关系。第二步，辨析选项。C项，“清水”是“白酒”的原材料，而且“白酒”的原材料之一一定是清水。“五粮液”是一种“白酒”，与“白酒”是种属关系，C项与题干逻辑关系一致。因此，选择C选项。A项，“乌铁”是“刀具”的原材料之一，“三棱刀”是一种“刀具”，为种属关系。需要进行二级辨析，“刀具”的原材料有很多不一定是“乌铁”，与题干逻辑关系不一致，排除；B项，“红砖”是“建筑”的原材料之一，“四合院”是“建筑”的一种，为种属关系。需要进行二级辨析，“建筑”的原材料不一定是“红砖”，与题干逻辑关系不一致，排除；D项，“杉木”是“乐器”的原材料之一，“六弦琴”是一种“乐器”，为种属关系。需要进行二级辨析，不同的“乐器”原材料不同，不一定是“杉木”，与题干逻辑关系不一致，排除。

94. 本题正确答案是：C，

解析

第一步，确定题干逻辑关系。“一年”由“春夏秋冬”四个季节组成，“寒暑”就是“冬夏”，且“春秋”和“寒暑”是并列关系。第二步，辨析选项。C项，“方向”由“东西南北”组成，且“东西”和“南北”是并列关系，与题干逻辑关系一致。因此，选择C选项。A项，“妇孺”当中的“妇”是“妇女”的意思，与“老幼”有交集，是交叉关系，与题干逻辑关系不一致，排除；B项，“荏苒”意思是指（时间）渐渐过去，常形容时光易逝，与“岁月”之间是修饰关系，与题干逻辑关系不一致，排除；D项，“冷热”是形容“温度”高低的，而“干湿”是形容“湿度”的，并非形容“温度”，与题干逻辑关系不一致，排除。

95. 本题正确答案是：C，

解析

第一步，确定题干类型为类比填空。第二步，分别将选项代入题干，确定逻辑关系。A项，手摇纺车，“手摇”与“纺车”构成偏正结构，但是“蒸汽机”与“联合收割机”，是两种不同用途的工具，二者构成并列关系，前后逻辑关系不一致，排除；B项，“纺车”的用途是“织布”，二者构成工具和用途之间的对应关系，但是“传送带”与“联合收割机”二者之间并没有此对应关系，前后逻辑关系不一致，排除；C项，“纺车”与“3D织布机”，二者都是织布工具，属于并列关系，并且“纺车”是古代发明的手动织布工具，“3D织布机”是现代发明的机械化织布工具。“曲辕犁”与“联合收割机”，二者都是农业工具，属于并列关系，并且“曲辕犁”是古代发明的手动农具，“联合收割机”是现代发明的机械化农具，前后逻辑关系一致，符合；D项，“纺车”是人工传动的工具，而“自动打线车”是机械化的工具，二者是并列关系，“发动机”是“联合收割机”的组成部分，二者属于包含关系，前后

逻辑不一致，排除。因此，选择C选项。

96. 本题正确答案是：C，

解析

第一步，确定题干类型为类比填空。第二步，分别将选项代入题干，确定逻辑关系。A项，“钟表”之于“时间”，“钟表”是计量“时间”的工具，是工具与标准的对应关系；“印刷工”之于“排字工”，二者均为职业的一种，是并列关系，前后逻辑关系不一致，排除；B项，“钟表”之于“刻度”，“钟表”是有刻度的，二者是对应关系；“线装书”与“排字工”无明显逻辑关系，前后逻辑关系不一致，排除；C项，“钟表”之于“更夫”，二者的作用都是告知时间，是现代工具取代了古代职业的对应关系；“打印机”之于“排字工”，二者的作用都是打印，也是现代工具取代了古代职业的对应关系，前后逻辑关系一致，符合；D项，“钟表”之于“油纸”，二者无明显逻辑关系；“修理工”之于“排字工”，二者均为职业的一种，前后逻辑关系不一致，排除。因此，选择C选项。

97. 本题正确答案是：B，

解析

第一步，确定题干逻辑关系。“风”、“霜”、“雨”、“雪”四个字为并列关系，均为自然现象，“雾里看花”是指在雾中看花，且“雾”也为自然现象，与“风”、“霜”、“雨”、“雪”为并列关系。“雾里”描述的是一个场景。第二步，辨析选项。B项，“金”、“木”、“火”、“土”四个字为并列关系，均属于“五行”，“水中望月”是指在水中看月亮，且“水”也为“五行”之一，与“金”、“木”、“火”、“土”为并列关系。“水中”描述的也是一个场景，“望”与“看”动作类似，都是观看，与题干逻辑关系一致。因此，选择B选项。A项，“春”、“夏”、“秋”、“冬”四个字并列，均属于季节，“踏雪寻梅”指的是踏雪和寻梅两个动作，与题干逻辑关系不一致，排除；C项，“桃”、“李”、“杏”、“橘”四个字并列，均属于水果，“青梅煮酒”是指用青梅煮酒，与题干逻辑关系不一致，排除；D项，“梅”、“兰”、“竹”、“菊”四个字并列，均属于植物，“茜窗画眉”是指在窗前画眉，与题干逻辑关系不一致，排除。

98. 本题正确答案是：B，

解析

第一步，确定题干逻辑关系。“仪态万方”形容容貌、姿态各方面都很美。“美丽多姿”也是形容姿态很美，二者是近义词关系。第二步，辨析选项。B项，“腰缠万贯”形容人极富有，“富甲一方”指拥有的财物在某地方上居第一位，比喻十分富有，二者是近义词关系，与题干逻辑关系一致。因此，选择B选项。A项，“风度翩翩”形容举止洒脱，气质不凡，“富富有余”形容东西量多，满足需要外还有富余，二者不是近义词关系，与题干逻辑关系不一致，排除；C项，“其貌不扬”特指长的难看，“荣华富贵”比喻兴盛或显达，形容有钱有势，二者也不是近义词关系，与题干逻辑关系不一致，排除；

D项，“仪表堂堂”形容人外表端正、举止大方、姿态威严，“身无长物”意为除自身外再没有多余的东西，借以形容贫穷，与题干逻辑关系不一致，排除。

99. 本题正确答案是：C，

解析

第一步，确定题干逻辑关系。“骡子”是“耕畜”的一种，具有“犁地”的功能，属于种属关系与功能对应关系。第二步，辨析选项。C项，“鸬鹚”是“水鸟”的一种，具有“捕鱼”的功能，属于种属关系与功能对应关系，与题干逻辑关系一致。因此，选择C选项。A项，“基因”是具有遗传效应的DNA片段，在“生命”中具有“遗传”功能，与题干逻辑关系不一致，排除；B项，“衙役”是“衙门”里的差役，“衙役”与“衙门”属于工作地点对应关系，“衙役”与“当差”是主谓关系，与题干逻辑关系不一致，排除；D项，“恒星”是“宇宙”的一部分，二者属于组成关系，“恒星”与“发光”属于属性关系，与题干逻辑关系不一致，排除。

100. 本题正确答案是：B，

解析

第一步，确定题干逻辑关系。“团扇”是一种圆形有柄的扇子，“团”是圆形的意思，故“团扇”是从形状角度命名的；“羽毛扇”就是由“羽毛”做成的扇子，是从材质角度来命名的；“舞蹈扇”是“舞蹈”的时候使用的扇子，是从用途角度来命名的。第二步，辨析选项。B项，“圈椅”是靠背和扶手接连成半圆形的椅子，“圈”是圆形的意思，故“圈椅”是从形状角度命名的；“实木椅”是用“实木”做成的椅子，是从材质角度命名的；“办公椅”是用来“办公”的椅子，是从用途角度来命名的，与题干逻辑关系一致。因此，选择B选项。A项，“宣纸”是中国传统的古典书画用纸，“始于唐代、产于泾县”，因唐代泾县隶属宣州管辖，故因地得名宣纸，所以“宣纸”是从产地的角度进行命名；“餐巾纸”是用餐的时候用的纸，是从用途角度命名的；“铜版纸”是俗称，正式名称应该是印刷涂料纸，漂亮的挂历、书店中销售的张贴画等等，几乎都是用的铜版纸，关于其命名来源，因为当初在欧洲拿这种纸来印刷精美的名画时，晒制所用的是铜版腐蚀的印版，故把用于铜版印刷的美术用纸叫做铜版纸，故命名上与其工艺中工具原料相关，与题干逻辑关系不一致，排除；C项，“排球”英文对应“Volleyball”，取“空中飞球”之意，形象地概括了排球运动的性质，传入我国后最早的排球场上是16人，4人一排，站成4排进行比赛，因此被形象地称为“排球”，是根据队列的分布命名的，而不是根据形状命名的；“羽毛球”是根据材质命名的；“乒乓球”是拟声词，直接音译过来的，与题干逻辑关系不一致，排除；D项，“墨镜”又称为“太阳镜”，太阳照射下一般呈墨色，是根据颜色命名的；“老花镜”是眼睛“花”了矫正视力的眼镜，所以是根据功能命名的，“显微镜”可以“显”视“微”小的物质，是根据功能命名的，与题干逻辑关系不一致，排除。

101. 本题正确答案是：D，

解析

第一步，确定题型。此题是两组信息之间的匹配关系，确定为分析推理题。第二步，辨析选项。根据“小李、小王和小方都只猜对了一半”，使用代入排除法。将D选项代入题干发现，小李的猜测为“错、对”，小王的猜测为“错、对”，小方的猜测为“对、错”，符合题干要求。因此，选择D选项。A项：代入题干发现，小李的猜测为“错、错”，小王的猜测为“对、对”，小方的猜测为“错、错”，不符合题干要求，排除。B项：代入题干发现，小李的猜测为“对、错”，小王的猜测为“错、错”，小方的猜测为“错、错”，不符合题干要求，排除。D项：代入题干发现，小李的猜测为“错、错”，小王的猜测为“错、错”，小方的猜测为“对、对”，不符合题干要求，排除。

102. 本题正确答案是：C，

解析

一步，确定题型。根据题干关联词“如果...那么...”、“如果...就...”，确定为翻译推理题。第二步，翻译题干。题干翻译为①“央行允许人民币继续贬值→贬值预期强化”，②“较强的贬值预期→大量资金会流出我国”，③“资金流出我国→强化贬值预期且更多资金流出我国且可能导致资产价格全面下降且可能引爆金融市场的风险”、④“我们不允许出现这些情况，这些情况指的是“贬值预期且更多资金流出我国且可能导致资产价格全面下降且可能引爆金融市场的风险”。第三步，辨析选项。根据推理规则“否后推否前”，④结合③推出“资金不会流出我国”，进而结合②①推出“央行不会允许人民币继续贬值”。因此，选择C选项。A项：根据②和③推出“货币持续贬值可能导致资产全面下降”，该项中不是“可能”，排除。B项：根据③得出“资金流失严重会强化货币贬值预期”，而不是“会出现”，排除。D项：无关选项，排除。

103. 本题正确答案是：C，

解析

第一步，确定题型。根据题干有若干论断及真假限定，确定为真假推理题。第二步，找关系。(1)¬甲推出¬乙。(2)¬乙。(3)乙且¬甲。(4)所有球队都不能晋级。(1)和(3)是矛盾关系。必有一真有一假。第三步，看其余。由于四位球迷中只有一位的预测是正确的，所以(2)和(4)都是假的。再由(2)为假，可以推出乙队晋级了；由(4)为假，可以推出有些球队晋级了。C项：“如果甲队能够晋级”，那么(3)为假，根据四位球迷中只有一位的预测是正确的，(1)就为真，即“方某的预测是正确的”，C项正确。因此，选择C选项。由(2)和(4)都为假，即白某和邓某的预测都是错误的，排除A项和B项。D项，“如果甲队不能晋级”，并且从题干中推出了乙队晋级了，证明(3)为真话，又根据四位球迷中只有一位的预测是正确的，那么(1)为假，即方某的预测是错误的，排除。

104. 本题正确答案是：D，

解析

第一步，确定题型。根据提问方式中的“质疑”，确定为削弱论证。第二步，找论点和论据。论点：最初一次惊恐发作是场所恐惧症起病的必备条件，因而认为场所恐惧症是惊恐发作发展的后果，应归入惊恐障碍这一类别。论据：无。第三步，辨析选项。D项：增加反向论据。通过研究发现有一定比例的患者场所恐惧出现于惊恐发作之前，而题干论点是先出现惊恐发作之后才会有场所恐惧，场所恐惧是惊恐发作发展的后果，D项反驳了题干论点。因此，选择D选项。A项：无关选项。阐述场所恐惧症病程特点，与题干论点无关，排除。B项：无关选项。前半句阐述场所恐惧症与遗传有关，但关系如何不明确，后半句说场所恐惧症与惊恐障碍存在一定联系，但是关系如何仍然不明确，没有表明二者发生的先后顺序关系，为不明确选项，排除。C项：无关选项。阐述场所恐惧症起病年龄及病程特点，与题干论点无关，排除。

105. 本题正确答案是：A，

解析

第一步，确定题型。根据提问方式中的“反驳”，确定为削弱论证。第二步，找论点和论据。论点：被吵醒导致测试者无法得到足够的慢波睡眠，而慢波睡眠是恢复精力感的关键，有研究者对此项研究的可信度提出质疑。论据：无。第三步，辨析选项。A项：增加反向论据。该选项通过阐述第一批测试者的积极情绪指数下滑不太明显，再通过与题干研究结果第二批测试者积极情绪受到严重影响相对比，可以得到被吵醒确实影响测试者的积极情绪这一结论，可以反驳质疑者。因此，选择A选项。B项：加强选项。第二批测试者中大部分人长期以来情绪不够积极，说明并不是实验中被吵醒导致的情绪不够积极，而是实验者本身的情绪影响，支持了质疑者的观点，排除。C项：无关选项。题干实验产生的结果都是测试者自身实验前后的情绪变化，只要与自身对比，实验前后精力感及积极情绪发生变化，就可以说明问题，并不需要两批测试者的健康状况和心理素质接近，排除。D项：无关选项。与C项类似，题干实验产生的结果都是测试者自身实验前后的精力水平变化，只要与自身对比，实验前后精力感及积极情绪发生变化，就可以说明问题，与两批测试者参与实验前精力水平是否参差不齐无关，排除。

106. 本题正确答案是：A，

解析

第一步，确定题型。根据提问方式中的“削弱”，确定为削弱论证。第二步，找论点和论据。论点：这表明参与测试的人无论具有何种文化背景，他们同样都有美化自己的动机。论据：志愿者们无论有什么样的文化背景，他们都倾向于用更多正面的形容词来描述自己，认为一些较为负面的特征不适合自己。第三步，辨析选项。A项：增加反向论据。东亚人习惯负面评价自己，而西方人往往言过其实，说明东亚人和西方人并不都有美化自己的动机，具有削弱作用。因此，选择A选项。B项：无关选项。要求用正面词汇形容自己，他们的反应一样，并不能说明他们是否都具有美化自己的动机，排除。C项：加强选项。东亚人与西方人具有一样的自尊心，说明他们可能都具有美化自己的动机，具有一定的加强作用，

排除。D项：无关选项。脑电波相似与具有美化自己的动机论题不一致，排除。

107. 本题正确答案是：B，

解析

第一步，确定题型。根据提问方式中的“假设前提”，确定为加强论证。第二步，找论点和论据。

论点：该地有望成为新的工业气田，可以满足上千万居民的生活和工农业发展的用气需求，促进经济发展。论据：我国在西南地区进行的页岩气勘探获得重大成果，估算天然气资源量达千亿立方米，这是我国首次在四川盆地以外的南方复杂构造区取得页岩气勘探的重大突破。第三步，辨析选项。B项：建立联系。论据中指出勘探出了大量的页岩气，论点强调的是应用的情况。论点和论据不完全一致，需要进行建立联系，即勘探到的都可以开采出来进行应用，属于前提。因此，选择B选项。A项：无关选项。否定代入法，并不是南方复杂的地质构造必须要有利于天然气的生成才能得到充分利用天然气满足需求、促进发展，不是必要前提，排除。C项：无关选项。目前的天然气使用状况并不影响该地区成为新的工业气田、满足用气需求，不是必要前提，排除。D项：无关选项。否定代入法，就算天然气并不是促进经济发展的重要动力，但仍然有可能得到该地有望成为新的工业气田、满足生产生活需求、促进经济发展的结论，不是必要前提，排除。

108. 本题正确答案是：C，

解析

第一步，确定题型。根据提问方式及题干特点，确定为归纳推理。第二步，辨析选项。C项：题干第一句提到“月球潮汐力与地球上地震、海啸、火山爆发等自然灾害存在明显相关性的说法是可疑的”，然后在时间层面、空间层面举出例证说明“月球潮汐力会引起地震显然缺乏可靠证据”，故可得“月球潮汐力与地震之间的关系需要在时间和空间上综合分析”，可以推出。因此，选择C选项。A项：根据题干“地震发生频率和月球经过近地点没有统计上的相关性”，说明二者没有相关性，排除。B项：根据题干“地震发生频率和月球经过近地点没有统计上的相关性”，说明二者没有因果关系，排除。D项：根据题干结论“因此说月球潮汐力会引起地震显然缺乏可靠证据”，无法推出月球潮汐力对于地震的作用效果明显，排除。

109. 本题正确答案是：D，

解析

第一步，确定题型。根据提问方式以及题干特点，确定为归纳推理。第二步，辨析选项。D项：题干提到了“单宁除了给酒的色泽作出贡献外，还能作用于口腔产生一种苦涩感，从而促进人们的食欲”，可以推出。因此，选择D选项。A项：题干中只说了陈年葡萄酒中的颜色主要来源于单宁，但是并不意味着其色泽就一定只来源于单宁，无法推出；B项：根据题干可知“单宁含量过高→苦涩味重且酒质粗糙”，该选项中“苦涩味重且酒质粗糙的酒”是对题干翻译的“肯后”，肯后无法得到确定结论，无法

推出；C项：根据题干可知“单宁含量过低→酒体软弱而淡薄”，该选项中“酒体软弱而淡薄的酒”是对题干翻译的“肯后”，肯后无法得到确定结论，无法推出。

110. 本题正确答案是：D，

解析

第一步，确定题型。根据提问方式中的“支持”，确定为加强论证。第二步，找论点和论据。论点：遗传异常并不仅仅只是女方年龄的问题。论据：无。第三步，辨析选项。D项：指出父亲的年龄越大，也会出现21号染色体粘连多余遗传物质导致制造精子过程出错的概率，说明筛查唐氏综合征还需要考虑男方年龄，而非只是考虑女方年龄，具有加强作用。因此，选择D选项。A项：不明确选项。专家的观点其实也包含“女方年龄”会导致胎儿出现唐氏综合症的风险，只不过筛查方式不能仅通过筛查女性的年龄，但是该项指出是“环境及生活习惯的影响”会导致出现“唐氏儿”，无法明确支持该专家隐含的观点，排除。B项：无关选项。只是提到子宫不会受年龄的影响，并未提到年龄和唐氏综合症风险之间的关系，排除。C项：无关选项。只是提到“父亲和母亲的‘相对年龄’会造成宝宝精神健康问题”与唐氏综合症无关，排除。

111. 本题正确答案是：A，

解析

第一步，根据题目中时间为2017年第一季度，问题为2015年第一季度，确定本题考查间隔增长率计算中的间隔基期量计算。第二步，定位文字材料第一段。第三步，代入间隔增长率计算公式： $R=r_1+r_2+r_1$

$\times r_2=5.9\%+5.7\%+5.9\% \times 5.7\% \approx 11.9\%$ 。又 $\frac{\text{现期量}}{1+R}$ ，对现期量361.78取整处理，由于选项首

位相同，故分母从左向右截取前三位可得 $\frac{362}{1.12}$ ，首两位商32。因此，选择A选项。

112. 本题正确答案是：B，

解析

第一步，本题考查基期平均数计算问题。第二步，根据材料数据“蔬菜种植面积358.8万亩，比上年同期增加18.23万亩，蔬菜产量471.42万吨，增长7.5%”进行计算。第三步，根据材料可得2016年

一季度该省平均每亩种植地产出蔬菜为 $\frac{471.42}{1+7.5\%} = (358.8-18.23)$ ，由于选项首两位相同，需精确计算，

则原式 $\approx \frac{438.5}{340.57} \approx 1.29$ 吨。因此，选择B选项。

113. 本题正确答案是：C，

解析

第一步，本题考查增长率简单计算问题。第二步，根据材料第四段“生猪出栏增速由上年同期的下降3.2%转为增长3.3%”进行计算。第三步，根据题意生猪出栏增速与上年同期相比加快3.3% - (-3.2%) = 6.5%。因此，选择C选项。

114. 本题正确答案是：C，

解析

第一步，本题考查比重计算问题。第二步，根据材料可得出所需数据“该省农林牧渔业增加值361.78亿元”，“种植业增加值119.21亿元；林业增加值34.84亿元；畜牧业增加值176.64亿元；渔业9.22亿元；农林牧渔服务业21.87亿元”。第三步，农林牧渔业增加值三成为 $361.78 \times 30\% \approx 108$ 亿元，则超过三成的行业为种植业增加值（119.21亿元）、畜牧业增加值（176.64亿元）。因此，选择C选项。

解法二：本题也可直接读数，由于农林牧渔业增加值不变，各行业数值最大的两个即为正确选项。即种植业增加值119.21亿元和畜牧业增加值176.64亿元最大。因此，选择C选项。

115. 本题正确答案是：D，

解析

第一步，本题考查综合分析问题，且选出正确的一项。第二步，A选项，材料中给出的数据均为2017年一季度，不能求出2017年全年，错误。B选项，材料中给出的数据为某省数据，未给出与全国的关系，不能求出全国的数据，错误。C选项，根据材料可得“该省水产品产量增长率为4.7%，养殖水产品产量增长率为4.7%”，混合增长率非养殖水产品的增长率也为4.7%大于0，比上年有所增加，错误。D选项，根据数据可得，“2017年一季度该省林业增加值为34.84亿元”，若环比增长率不低于10%，所以第二季度应大于 $34.84 \times (1+10\%) \approx 38$ ，第三季度大于 $38 \times (1+10\%) \approx 42$ ，第四季度大于 $42 \times (1+10\%) \approx 46$ 。四季度加和 $34.84 + 38 + 42 + 46 > 150$ 亿元。正确。因此，选择D选项。

116. 本题正确答案是：A，

解析

第一步，根据题目中的“同比增长最快”确定该题为增长率比较题型。第二步，定位柱状图材料可知“2012年-2016年移动宽带用户数分别为23280、40161、58254、70611、94075”。第三步，根据

增长率 = $\frac{\text{现期量} - \text{基期量}}{\text{基期量}}$ 公式，柱状图数据数量级相同，将所有数据进行截位舍相同处理，可得2013

年—2016年的增长率分别为“ $\frac{402-233}{233} = \frac{169}{233}$ 、 $\frac{583-402}{402} = \frac{181}{402}$ 、 $\frac{706-583}{583} = \frac{123}{583}$ 、 $\frac{941-706}{706} = \frac{235}{706}$ ”，直除后首位分别为：7、4、2、3，增速最快的为2013年。因此，选择A选项。

117. 本题正确答案是：C，

解析

第一步，根据题目中的“2015年……比……多”确定该题为增长率计算题型中的基期差值计算。第二步，定位文字材料，“邮政业务收入7397亿元，增长45.7%；电信业务收入35947亿元，增长54.2%”

第三步，根据 $\text{基期量} = \frac{\text{现期量}}{1 + \text{增长率}}$ 公式，结合选项，出现首位相同的选项，将分母从左向右截取前三位，

直接列式 $\frac{35947}{1+54.2\%} - \frac{7397}{1+45.7\%} \approx \frac{35947}{1.54} - \frac{7397}{1.46} \approx 23300 - 5000 = 18300$ 。因此，选择C选项。

118. 本题正确答案是：B，

解析

第一步，根据题目中的“……的平均数是”确定该题为平均数计算。第二步，定位柱状图，可知2012—2016年固定互联网宽带接入用户数分别为17518、18891、20048、25947、29721。第三步，解法一：观察选项与柱状图，2012—2016年共有5年，小于18425的仅有1个（且差别不大），排除A项；大于27425的仅有1个（且差别不大），排除D；大于25425的有两个，但是小于25425的有三个（且差别较大），故18425平均数25425。观察选项，仅B项符合。解法二：采用中间值法，观察柱状图并结合选项，出现了首位相同的选项，将数据进行截位舍相同处理可得：175、189、200、259、297，这5个数

据几乎都在200附近，因此， $\text{平均数} = 200 + \frac{-25-11+0+59+97}{5} = 200 + 24 = 224$ 。观察选项，仅B项是224开头。因此，选择B选项。

119. 本题正确答案是：D，

解析

第一步，根据题目中的“2016年……占……的比重”确定该题为比重计算。第二步，定位文字材料可知“2016年末全国电话用户总数152856万户，其中移动电话用户132193万户”。第三步，根据公式

$\text{比重} = \frac{\text{部分量}}{\text{整体量}}$ ，结合选项，首位不同，将分母从左向右截取前两位并且将分子截位舍相同处理，可

列式为 $\frac{15-13}{15} = \frac{2}{15}$ ，首位商1。因此，选择D选项。

120. 本题正确答案是：D，

解析

第一步，根据题目确定该题为综合分析问题，且需要选出正确的选项。第二步，A选项，简单计算。定位文字型材料和柱状图可知：2015年末我国固定互联网光纤宽带接入用户（22766-7941）万户，移动

宽带用户 70611 万户”，做差可得 $|22766 - 7941 - 70611|$ 万户 $\approx |23000 - 8000 - 71000|$ 万户 > 50000 万户，远高于 50000 户（单位陷阱），A 项错误；B 选项，增长率比较。定位柱状图，2016 年固定互联网宽带

接入用户增长率为 $\frac{3774}{25947} \approx \frac{3774}{259}$ ，首位商 1；移动宽带用户增长率 $\frac{23464}{70611} \approx \frac{23464}{706}$ ，首位商 3，B 项错误；

C 选项，简单计算。定位文字型材料“2016 年末全国电话用户总数 152856 万户”，“移动电话用户 132193 万户”，将数据截位舍相同处理可得：全国电话用户 153，移动电话 132，则固定电话的总人数为 $153 - 132 = 21$ ，固定电话人数小于移动电话人数，C 项错误；D 选项，比重计算。定位文字型材料“2016 年……互联网普及率达到 53.2%，农村地区互联网普及率达到 33.1%”，根据混合比重（增长率）知识点，农村互联网普及率小于整体（全国的互联网普及率），城市互联网普及率必然大于 53.2%，所以普及率超过一半，D 项正确。因此，选择 D 选项。

121. 本题正确答案是：D，

解析

第一步，本题考查比重计算问题。第二步，根据表中“2017 年 5 月股份制商业银行总资产为 431150，增长率为 11.5%；银行间金融机构总资产为 2328934，增长率为 12.5%”进行计算。第三步，根据两期比

重计算公式 $\frac{A}{B} \times \frac{a-b}{1+a}$ ，代入题中数据 $a=11.5\%$ ， $b=12.5\%$ ， $a < b$ 可得，因此比重下降。代入数据答案应

小于 $|a-b|$ ，即小于 1 个百分点。因此，选择 D 选项。

122. 本题正确答案是：B，

解析

第一步，根据问题中“2016 年 5 月为……”，确定该题为增长率计算问题。第二步，根据表中“银行业金融机构总资产金额现期量 2328934 亿元，增长率为 12.5%”进行计算。第三步，根据计算公式：

基期量 = $\frac{\text{现期量}}{1+\text{增长率}}$ ，代入题中数据可得 $\frac{2328934 \times 10^4}{1+12.5\%}$ ，对分子数据截取前三位处理，且由于

选项首位数字相同，对分母从左向右截取前三位处理，原式化为 $\frac{233}{1.13}$ ，首两位商 20。因此，选择 B 选项。

123. 本题正确答案是：A，

解析

第一步，根据问题中“下列哪一项的总资产同比增长额最高”，确定该题为增长量比较问题。第二步，根据选项确定表中数据。第三步，根据增长量比较口诀“大大则大，一大一小看乘积”，直接估算：

现期量 \times 增长率即可。代入题中数据可得估算数据：大型商业银行为 $839329 \times 9.7\%$ ；股份制商业银

行为 $431150 \times 11.5\%$ ；城市商业银行为 $293063 \times 19.7\%$ ；农村金融机构为

$314519 \times 12.3\%$ 。通过估算可确定大型商业银行为增长量最大值。因此，选择A选项。

124. 本题正确答案是：C，

解析

第一步，本题考查简单比较问题。第二步，“净资产额=总资产-总负债”，根据选项确定表中数据。

第三步，根据表中数据可得：城市商业银行净资产额为 $293063 - 273812 \approx 20000^-$ ，农村金融机构净

资产额 $314519 - 291766 \approx 20000^+$ ，大型商业银行净资产额 $839329 - 770521 \approx 69000$ ，股份制商业银

行净资产额 $431150 - 402922 \approx 30000^-$ ，其他类金融机构净资产额 $450873 - 408166 \approx 40000^+$ ，根据选项进行增长量大小比较。因此，选择C选项。

125. 本题正确答案是：C，

解析

第一步，本题考查倍数计算问题。第二步，“净资产额=总资产-总负债”，根据109题中“股份制商业银行净资产额与城市商业银行净资产额”数据计算。第三步，根据109题净资产数据可得：城市商

业银行净资产额为 $293063 - 273812 \approx 20000^-$ ，股份制商业银行净资产额 $431150 - 402922 \approx 30000^-$ ，

可得股份制商业银行净资产额约为城市商业银行净资产额 $\frac{30000^-}{20000^-} \approx 1.5$ 倍。因此，选择C选项。

126. 本题正确答案是：B，

解析

第一步，本题考查基期量计算。第二步，定位第一段文字材料。第三步，根据 $\text{基期量} = \frac{\text{现期量}}{1 + \text{增长率}}$ ，

结合选项，首位相同，分母从左向右截取前三位，得2016年上半年，城镇居民人均可支配收入为： $\frac{18322}{1.08}$ ，首两位商接近17。因此，选择B选项。

127. 本题正确答案是：B，

解析

第一步，本题考查基期比重计算。第二步，定位第一段文字材料。第三步，代入基期比重公式，复杂计算，可将部分数据截位处理，利用“算一半”法，得2016年上半年，全国居民人均工资性收入占全

国居民人均可支配收入的比重为： $\frac{74}{129} \times \frac{1 + 8.8\%}{1 + 8.6\%} \approx 57\% \times \frac{1 + 8.8\%}{1 + 8.6\%}$ ，略大于57%，结合选项，只有B满

足。因此，选择B选项。

128. 本题正确答案是：A，

解析

第一步，本题考查增长量计算。第二步，定位第二段文字材料。第三步，根据

$$\text{增长量} = \frac{\text{现期量} \times \text{增长率}}{1 + \text{增长率}}, 9.6\% \approx \frac{1}{10.5}, \text{利用增长量计算 } n+1 \text{ 原则, 得 2017 年上半年, 人均财产净}$$

收入比上年增加了 $\frac{1056}{10.5+1} \approx 92$ 元。因此，选择 A 选项。

129. 本题正确答案是：D，

解析

第一步，本题考查综合分析问题，且需选出正确的一项。第二步，A 选项，简单比较，居住消费支出同比增长率（8.3%）低于医疗保健消费支出同比增长率（11.9%），错误。B 选项，简单比较，人均财产净收入同比增长率（9.6%）高于人均经营净收入同比增长率（5.9%），错误。C 选项，倍数计算，分

母从左向右截取前两位，得城镇居民人均可支配收入是农村居民人均可支配收入的 $\frac{18322}{6600} < 3$ 倍，错误。

D 选项，比重计算，生活用品及服务消费支出占交通通信消费支出的 $\frac{535}{1211} < 50\% = \frac{1}{2}$ ，正确。因此，选择 D 选项。

130. 本题正确答案是：B，

解析

第一步，本题考查比重比较。第二步，定位表格材料。第三步，根据 $\text{比重} = \frac{\text{部分量}}{\text{整体量}}$ ，结合选项，整体量都是全国居民人均消费支出，比重比较转化为部分量直接读数比较，其中食品烟酒支出量最大，为 2678 元，故食品烟酒水平占全国居民人均消费支出水平比重最大。因此，选择 B 选项。



美好的事情即将发生...

something wonderful is about to happen