

Panasonic®

使用說明書

數位式無線電話

型號

KX-TGE210 **TW**



初次使用前，請參閱第 9 頁的「開始使用」。

感謝您購買 Panasonic 產品。

使用本電話機前，請先閱讀本使用說明書，看完後，請將說明書收好以便日後參考。

目錄

序言		來電號碼顯示服務	
配件資訊	3	使用來電號碼顯示服務	34
一般資訊	4	來電者清單	34
重要資訊		實用資訊	
安全注意事項（警告及緊急處理方法）	5	語音信箱服務	36
重要安全說明	6	字元輸入	36
為達最佳效能	7	錯誤訊息	38
其他資訊	7	疑難排解	39
規格	8	索引	
開始使用		索引	44
設置	9		
操作鍵	11		
顯示幕圖示	12		
開啓/關閉電源	14		
語言設定	14		
日期與時間	14		
其他設定	14		
撥打/接聽電話			
撥打電話	16		
接聽來電	16		
通話時的常用功能	17		
子機搜尋	18		
鍵盤鎖	18		
電力備援操作	18		
電話簿			
電話簿	20		
快速撥號	21		
編程			
選單清單	23		
鬧鈴	28		
請勿打擾模式	28		
騷擾電話封鎖	29		
兒童監視	31		
其他設定	32		

配件資訊

隨附的配件

編號	配件項目/零件編號	數量
①	交流電源供應器/PNLV226TW	1
②	電話線	1
③	充電電池*1	2
④	子機蓋*2	1
⑤	背夾	1

*1 有關更換用電池的資訊，請參閱第 3 頁。

*2 子機蓋隨附在子機上。

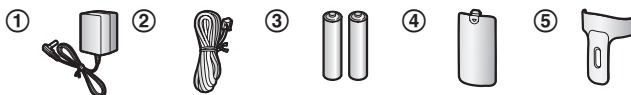

擴充/更換配件

有關銷售資訊，請洽詢離您最近的 Panasonic 經銷商。

配件項目	配件說明
充電電池	電池類型： - 鎳氫 (Ni-MH) 充電電池 - 子機需 2 顆 AAA 尺寸電池

注意：

- 更換電池的容量可能與隨附電池不同。

耳機（選購件）

將耳機連接至子機，即可免持聽筒通話。

其他資訊

- 產品設計和規格若有變更恕不另行通知。



序言

- 本使用說明書中所用的圖示與實際產品可能略有不同。

一般資訊

- 台松電器販賣股份有限公司（PMST）有權對此說明書作修改，恕不另行通知。
- 本說明書的所有內容以實際產品為標準。

安全注意事項（警告及緊急處理方法）

為了避免嚴重傷害，或對您的生命財產造成損害，使用本產品前請詳閱本節，以確保適當並安全地操作本產品。

⚠警告及緊急處理方法

電源連接

- 請使用本產品上標示的電源。
- 請勿過度負載電源插座及延長線。這可能會導致火災或觸電。
- 請將交流電源供應器/電源插頭，完全插入電源插座中。否則可能導致觸電或過熱，釀成火災。
- 請定期將插頭從電源插座拔出，再用乾布擦拭清潔交流電源供應器/電源插頭上的灰塵等髒污。灰塵太厚可能使絕緣功能因潮濕等因素發生故障，因而引發火災。
- 請勿用潮濕的手觸摸電源插頭。有觸電的危險。

緊急處理方法

- 如果冒煙、發出異味或異常的聲音，請將本產品從電源插座上拔下。這些情況可能會導致火災或觸電。確認已停止冒煙，並聯絡 Panasonic 直屬服務站處理。
- 如果外殼有損壞裂口，請先拔下電源插頭，切勿觸摸產品內部。

安裝

- 為了避免火災或觸電，請勿讓本產品遭受雨淋或任何液體弄濕。

- 請勿將本產品放置在自動門、火災警報器等自動控制裝置附近，或在這些裝置周圍使用本產品。本產品發出的無線電波可能會使該類裝置故障，導致意外。
- 請勿將交流電源供應器或電話線過度拉扯、彎折或置於重物下。

操作時的安全措施

- 清潔本產品前，請先拔下插頭。請勿使用液體或噴霧式清潔劑。
- 請勿拆解本產品。
- 請勿讓液體（洗潔劑、清潔劑等）灑落在電話線插頭上，或弄濕電話線插頭。如此可能釀成火災。如果電話線插頭潮濕，請立即將插頭自電話線插孔拔下，不要使用。
- 耳機音量過大，可能會造成聽力受損。
- 請勿將耳機插座蓋打開的子機放在主機上。

醫療

- 請洽詢任何關於個人醫療裝置製造商的資訊，例如火臟節律器和助聽器，以判斷這些裝置是否確實完全不受外部 RF（無線電頻率）放射的干擾。（產品運作的頻率範圍介於 1.880 GHz 至 1.895 GHz，而且 RF 傳輸功率為 250 mW（最大）。）
- 如果醫療保健機構張貼不可使用本產品的指示，則請勿在該機構內使用本產品。醫院或醫療保健機構可能使用對於外部 RF 放射相當敏感的設備。

重要資訊

⚠️ 小心

安裝與位置

- 請千萬不要在雷暴期間安裝電話線路。
- 除非插口是專為潮濕地點設計，否則請勿將電話線插口安裝在潮濕的地點。
- 除非電話線在網路介面已經中斷連線，否則請勿觸碰未絕緣的電話線或接頭。
- 安裝或修改電話線時請小心。
- 交流電源供應器為主要的電源中斷裝置。請確保交流電插座安裝於本產品附近且便於插拔的地方。
- 本產品無法進行通話的情況如下：
 - 子機的電池需要充電或發生故障。
 - 電源中斷。
 - 鍵盤鎖定功能開啓。

充電電池

- 建議您使用如第 3 頁所示的電池。只能使用 AAA (4號) 的鎳氫 (Ni-MH) 充電電池。
- 請勿將新舊電池混合使用。
- 請勿打開或切開電池。從電池流出的電解液具有腐蝕性，可能會燙傷或傷害眼睛或皮膚。電解液有毒，若吞下可能會造成傷害。
- 請小心處理電池。請勿讓戒指、手鐲或鑰匙等導電物體觸及電池，以免發生短路造成電池與/或導電物體過熱而導致燙傷。

- 請僅遵照本說明書說明的指示與限制，為本產品隨附的電池或專用的電池充電。
- 僅可使用相容的主機（或充電器）為電池充電。請勿任意拆解主機（或充電器）。否則可能會造成電池膨脹或爆炸。



廢電池請回收

重要安全說明

使用本產品時，為避免發生火災、觸電及人身傷害，應遵守基本安全措施，包括下列各項：

1. 請勿在靠近水的地方使用本產品，如浴缸、洗臉盆、廚房水槽或洗衣盆、潮濕的地下室內、游泳池旁等地方。
2. 避免在雷暴期間使用電話（無線型除外）。閃電可能會導致觸電。
3. 在瓦斯外洩地點附近，請勿使用電話通報。
4. 請務必使用本說明書中所指定的電源線與電池，請勿將電池丟入火中，電池可能會爆炸。請查詢當地廢棄物管理規定的特殊處理說明。

請保存這些說明

為達最佳效能

主機位置/避免雜訊

主機和其他相容的 Panasonic 電話機使用無線電波通訊。

- 為確保最大收訊距離及通訊無雜訊，請將主機安裝在下列位置：
 - 室內方便取用、高處、居中，且子機和主機間沒有屏障的位置。
 - 遠離電視、收音機、個人電腦、無線裝置或其他電話等電器設備。
 - 不面向行動電話基地台外部天線等射頻發射裝置（避免將主機放在窗台上或窗戶附近）。
- 收訊範圍與聲音品質，須視當地環境條件而定。
- 如果主機位置的收訊品質不盡理想，請將主機移到收訊較佳的位置。

使用環境

- 請將本產品遠離任何會產生電器干擾的裝置，如日光燈及馬達。
- 本產品應遠離有濃煙、灰塵、高溫及振動的地方。
- 請勿將本產品直接暴露於陽光下。
- 請勿在本產品上放置任何重物。
- 若長時間未使用本產品，請將電源的插頭從電源插座上拔下。
- 本產品應該遠離暖氣裝置、爐具等熱源。此外，不應放置在溫度低於 0°C 或高於 40°C 的房間。另外，也應該避免潮濕的地下室。

- 若在以下地點使用本產品，可能會縮短其最大通話距離：屏障物（如山丘、隧道、地下鐵）附近或金屬物品（如電線柵欄）附近等。
- 在電器產品附近操作本產品也可能會產生干擾。遠離電器產品。

日常維護

- 以軟布擦拭本產品表面。
- 請勿使用揮發油、稀釋劑或任何磨料粉。

其他資訊

小心：如果更換錯誤類型的電池，可能有爆炸的風險。請按照指示處理用過的電池。

產品丟棄、轉讓或退貨注意事項

- 本產品可以儲存私人/機密資訊。為保護您的隱私/機密，建議在丟棄、轉讓或退回本產品之前，先刪除記憶體中的電話簿或來電者清單等資訊。

歐盟以外國家的棄置資訊



這些符號只適用於歐盟國家。如欲丟棄這些物品，請聯絡當地政府單位或經銷商，洽詢正確的棄置方法。

重要資訊

電池取出程序注意事項

請參閱第 9 頁的「電池的安裝」。

規格

- 標準：
 - DECT (Digital Enhanced Cordless Telecommunications：數位無線電話機技術)，
 - GAP (Generic Access Profile：一般存取規範)
- 頻率範圍：
 - 1.880 GHz 至 1.895 GHz
- RF 傳送功率：
 - 約 10 mW (每頻道的平均功率)
- 電源：
 - 110 V AC，60 Hz
- 功率消耗：
 - 主機：
 - 待機：約 0.7 W
 - 最大：約 2.9 W
- 操作環境：
 - 0 °C - 40 °C，20 % - 80 % 相對空氣濕度 (乾)

設置

線路連接

■ 主機

- ① 用力按下插頭，連接電話機的交流電源供應器。
- ② 鉤住電線加以固定。
- ③ 將交流電源供應器連接到電源插座。
- ④ 將電話線接上電話機，然後連接到電話線插孔，直到聽見卡入為止。
- ⑤ 如果您申請 DSL/ADSL 服務，則需要 DSL/ADSL 濾波器（未隨附）。

注意：

- 請僅使用隨附的 Panasonic 交流電源供應器 PNLV226TW。

- 只能使用隨附的電話線。

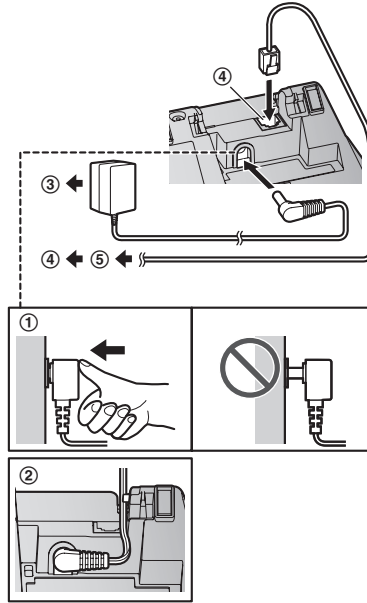

電池的安裝

- 只能使用 AAA 尺寸的鎳氫 (Ni-MH) 充電電池 (A)。
- 請勿使用鹼性 (Alkaline) / 錳 (Manganese) / 鎳鎘 (Ni-Cd) 電池。

開始使用

- 確認置入的兩極位置正確（⊕、⊖）。

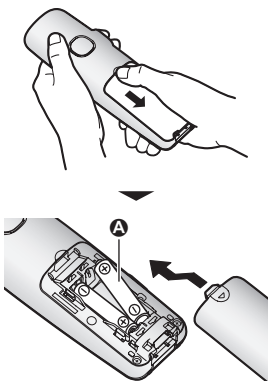

● 請按照顯示幕的指示裝設電話機。

電池充電

充電 7 小時。

- 確認顯示 “充電中” (A)。
- 當電池已充足電時，會顯示 “充電完成”。

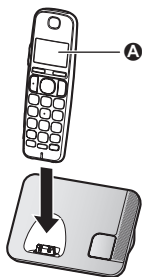

設置時注意事項

連線時注意事項

- 交流電源供應器必須一直保持連接。（在使用期間發熱是正常現象。）
- 交流電源供應器應連接到垂直或安裝在地面的交流電源插座。請勿將交流電源供應器連接到安裝在天花板的交流電源插座，因為變壓器的重量可能會導致其掉落。

電池安裝注意事項

- 請使用隨附的充電電池。如需更換電池，建議您使用如第 3 頁、6 所示的 Panasonic 充電電池。

電池充電注意事項

- 子機在充電期間發熱是正常現象。
- 每月一次，使用柔軟乾燥的抹布清潔子機與主機的充電接點。清潔本電話機之前，請先拔下插頭與電話線。如果本電話機放置地點的油污、灰塵過多或濕度過高，請多清潔幾次。

電池電量

圖示	電池電量
	高
	中
	低
	必須充電。

Panasonic 鎳氫 (Ni-MH) 充電電池效能 (隨附的電池)

操作	操作時間
連續使用	最多 16 小時
未使用時 (待機)	最多 300 小時

注意：

- 實際電池效能視使用時間與周邊環境而定。

操作鍵

子機

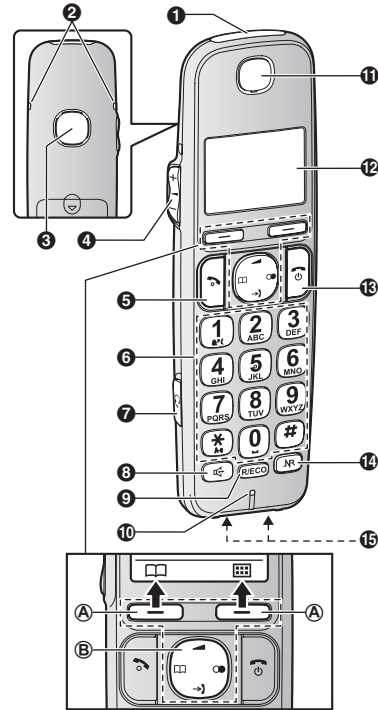

- 1 來電指示燈
- 2 子機背夾孔
- 3 揚聲器
- 4 【+】/【-】 (▲：增大/減小音量)
- 5 【☎】 (通話) 鍵
- 6 撥號鍵盤
- 7 耳機插孔

開始使用

- 8 (免持聽筒) 鍵
- 9 **[R/ECO]**
R：瞬切鍵
ECO：節能模式快捷鍵
- 10 麥克風
- 11 聽筒
- 12 顯示幕
- 13 (通話結束/電源) 鍵
- 14 **[NR]** (智慧功能鍵設定/降低噪音鍵)
NR 指示燈
- 15 充電接點

■ 控制類型

Ⓐ 功能鍵

按下功能鍵，您可以直接選擇其上方顯示幕所顯示的功能。

Ⓑ 導航鍵

導航鍵功能如下。

符號	意義
[▲]	[▲] 向上
[▼]	[▼] 向下
[◀]	[◀] 向左
[▶]	[▶] 向右

- **[▲]**、**[▼]**、**[◀]** 或 **[▶]**：在各個清單與項目之間捲動。
- **[▲]** 或 **[▼]** (**[◀]**)：於通話時調整聽筒或揚聲器音量。
- **[↻]** (來電者清單)：檢視來電者清單。
- **[☎]** (電話簿)：檢視電話簿項目。

- **[●]** (重撥)：檢視重撥清單。

主機

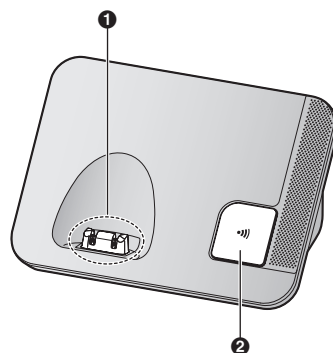

- 1 充電接點
- 2 **[📶]** (子機搜尋) 鍵

顯示幕圖示

子機顯示項目

項目	意義
	範圍狀態：看到的格越多，子機離主機越近。
	在主機通話範圍外
	電話通話的安全性設定為“加強”。 (第 33 頁)
	內線呼叫
	免持聽筒開啓。 (第 16 頁)

項目	意義
	線路使用中。 ● 緩慢閃爍時：會保留來電。 ● 快速閃爍時：正在接收來電。
	有未接來電 (第 34 頁)
	節能模式設定為“節能”。(第 15 頁)
	設定降低噪音。 (第 17 頁)
	液晶顯示幕與按鍵背光已熄滅。(第 25 頁)
	電池電量
	鬧鈴開啓。 (第 28 頁)
	隱密模式開啓。*1 (第 26 頁)
	響鈴音量關閉。 (第 24 頁)
	請勿打擾模式開啓。 (第 29 頁)
	封鎖騷擾電話。 (第 29 頁)
	收到新的語音訊息。*2 (第 36 頁)
	啓動兒童監視。圖示旁邊顯示的名稱/數字表示監視裝置。 (第 31 頁)

*1 即使子機顯示這些項目，此型號仍無法使用這些功能。

*2 僅限使用語音信箱服務的用戶

子機功能鍵符號

圖示	作用
	回到上一個顯示畫面或回到外線。
	顯示選單。
	接受目前選擇。
	打電話。(第 16 頁)
	暫時關閉來電鈴響。 (第 16 頁)
	保留來電。*1
	開啓電話簿。
	允許編輯電話號碼。 (第 30 頁)
	新增項目。(第 21 頁、31)
	顯示電話簿搜尋選單。 (第 20 頁)
	關閉鍵盤鎖定功能。 (第 18 頁)
	停止鬧鈴。(第 28 頁)
	鬧鈴的打盹按鈕。 (第 28 頁)
	選擇項目或子機。 (第 15 頁、28)
	儲存電話號碼。 (第 20 頁)
	刪除選擇的項目。
	可讓您進行內線通話。*1
	刪除一個號碼/字元。
	來電靜音。

開始使用



- *1 即使子機顯示這些項目，此型號仍無法使用這些功能。

開啓/關閉電源



按下【】約 2 秒鐘。

語言設定

顯示語言

- 1 【】#110
- 2 【】：選擇想要的語言。→
【OK】
- 3 【】

日期與時間

- 1 【】#101
- 2 輸入目前的年、月和日。→
【OK】
範例：15 年 7 月 2014 日
14 07 15
- 3 輸入目前的小時和分鐘。
範例：9 : 30
09 30
 - 按下 ，您可選擇 24 小時制或 12 小時制（“AM” 或 “PM”）。
- 4 【OK】→【】

注意：

- 當您選擇「英文」做為顯示語言時，請輸入目前的日、月和年。

其他設定

智慧功能鍵設定（NR 鍵）

智慧功能鍵設定（NR 鍵）位於子機底端，會以閃爍方式通知您，以便您按下此按鍵即可啓動下列功能。

- NR 指示燈快速閃爍時，您可以：
 - 接聽來電（外線電話）。
（第 16 頁）
 - 停止呼叫。
 - 停止鬧鈴聲。（第 28 頁）
- 在待機模式中，NR 指示燈緩慢閃爍時，您可以：
 - 有未接來電時，檢視來電者清單。（第 35 頁）若要啓動此功能，智慧功能鍵設定必須為“開啓”。
（第 15 頁）

使用智慧功能鍵設定（NR 鍵）

NR 指示燈快速/緩慢閃爍時，按下【NR】。

- 以上功能可視狀況啓動。
- 如果您使用智慧功能鍵設定接聽來電，將啓動揚聲器。
- 即使子機放在主機上，仍可啓動此功能。不需要拿起子機即可通話。如果您要進行其他操作，請拿起子機。

注意：

- 鍵盤鎖（第 18 頁）啓動時，可接聽來電，不過，即使 NR 指示燈緩慢閃爍，仍將停用下列功能。
 - 有未接來電時，檢視來電者清單。（第 35 頁）

設定智慧功能鍵設定

下列功能的智慧功能鍵設定必須為“開啟”。

- “未接來電”（預設：關閉）

1 **[☐][#][2][7][8]**

2 **[✓]**

- “✓” 會顯示在所選功能旁邊。
- 要取消選定的功能，請再按 **[✓]** 一次。“✓” 將消失。

3 **[OK] → [☎]**

注意：

- 子機未放在主機時，如果 **NR** 指示燈閃爍，電池消耗會比平常快。

節能模式設定

您可以按下 **[R/ECO]** 選擇所需的節能模式設定。

下列設定可用於節能模式。

- “節能”：在待機模式下，您的電話最高可以降低主機傳輸功率達 90%。
選擇此設定時，子機顯示幕會顯示 **ECO**，而不會顯示 **Y**。
- “關閉節能模式”（預設設定）
關閉節能模式。
選擇此設定時，子機顯示幕不會顯示 **ECO**。

注意：

- 啟動節能模式會縮小主機在待機模式下的範圍。

撥號模式

無法撥打電話時，請依您的電話線路服務情況更改此設定。預設設定為“複頻”。

“複頻”：適用於複頻撥號服務。

“脈衝”：適用於轉盤式/脈衝式撥號服務。

1 **[☐] (右功能鍵) [#][1][2][0]**

2 **[↕]**：選擇想要的設定。

3 **[OK] → [☎]**

選擇聽筒音量設定

您可以選擇聽筒音量設定。

預設設定為“回復初始值”。

“回復初始值”：聽筒音量會在每次通話結束掛回聽筒後恢復最小音量。

“記憶上次使用音量”：您所選擇的聽筒音量將被設定為固定值。

1 **[☐][#][2][7][5]**

2 **[↕]**：選擇想要的設定。→
[OK] → [☎]

撥打/接聽電話

撥打電話

- 1 拿起子機，撥打電話號碼。
 - 要更正數字，請按下【C】。
- 2 【↶】
- 3 結束通話後，請按下【☎】或將子機放到主機上。

使用揚聲器

- 1 撥電話號碼，然後按下【☎】。
- 2 結束通話時，按下【☎】。

注意：

- 要切換回聽筒，按下【☎】/【↶】。

調整聽筒或揚聲器音量

通話時，重複按下【+】或【-】。

注意：

- 聽筒音量會在每次通話結束掛回聽筒後恢復最小音量。若要維持想要的聽筒音量等級，請事先將音量設定變更爲“記憶上次使用音量”（第 15 頁）。

使用重撥記錄撥打電話

前 10 個已撥打的電話號碼，會儲存在重撥記錄中（每個電話號碼最多 24 個數字）。

- 1 【☎】
- 2 【↕】：選擇想要的項目。
- 3 【↶】

刪除重撥清單中的號碼

- 1 【☎】
- 2 【↕】：選擇想要的項目。→【X】

- 3 【↕】：“是” →【OK】→【☎】

暫停（用於 PBX/長途電話服務使用者）

使用 PBX 或長途電話服務撥打電話時，有時需要暫停。將電話卡存取號碼及/或 PIN 碼存入電話簿時，也需要暫停（第 21 頁）。

範例：透過 PBX 撥打外線電話時，如需撥存取號碼“0”：

- 1 【0】→【▲】（暫停）
- 2 撥打電話號碼。→【↶】

注意：

- 每次按下【▲】（暫停），會插入 3 秒的暫停。

接聽來電

接收來電時，響鈴指示燈和 NR 指示燈會快速閃爍。

- 1 電話機鈴聲響起時，請拿起子機並按下【↶】或【☎】。
- 2 結束通話後，請按下【☎】或將子機放到主機上。

任何鍵接聽：您也可以按下任何撥號鍵來接聽電話。

自動通話：只要拿起子機，即可接聽電話（第 25 頁）。

暫時關閉子機響鈴：您可以按下【M】暫時關閉響鈴。

使用智慧功能鍵設定

NR 指示燈快速閃爍時，按下【NR】。

- 即使子機放在主機上，仍可接聽來電（第 14 頁）。
按下【**☎**】之後，不需要拿起子機，即可結束通話。

調整響鈴音量

重複按下【**+**】或【**-**】選擇所要的響鈴音量。

通話時的常用功能

保留

- 1 有外線電話時，按下【**☎**】。
- 2 【**↕**】：“保留” → 【**OK**】
- 3 要釋放已保留的來電，按下【**↶**】。

注意：

- 保留 10 分鐘後，就會掛斷電話。

靜音

- 1 通話時，按下【**☎**】。
- 2 若要恢復通話，請按下【**☎**】。

瞬切

【**R/ECO**】可讓您使用 PBX 總機的特殊功能，例如轉接分機電話，或使用可選擇的電話服務。

注意：

- 如要變更瞬切時間，請參閱第 26 頁。

適用於來電插播服務使用者

若要使用來電插播功能，您必須先向您的電信服務提供者公司申請。

本功能允許您在通話時接聽其他來電。若通話時有其他來電，您會聽到來話插播等待通知音。

- 1 按下【**R/ECO**】以接聽第 2 通來電。
- 2 要切換接聽來電，請按下【**R/ECO**】。

注意：

- 請聯絡您的服務提供者/電話公司，以取得所在地區本項服務的詳細資訊和服務範圍。

暫時音頻撥號（用於轉盤/脈衝電話的使用者）

在輸入音頻撥號的存取號碼前，請先按下【**☎**】。

子機降低噪音

此功能可降低來自對方電話周圍的噪音，讓您清楚聽見對方的聲音。通話時按下【**NR**】開啓/關閉。

注意：

- 視使用子機的環境而定，此功能可能不會有作用。
- 使用免持聽筒時無法使用此功能。

子機客適化音質調整

此功能可使對方的聲音更清晰，更自然，易於理解。

- 1 通話時按下【**☎**】。

撥打/接聽電話

- 2 **[↕]**：“客適化音質調整” → **[OK]**
- 3 **[↕]**：選擇想要的設定。
- 4 按下 **[OK]** 退出。

注意：

- 此功能可能會增加現有的線路雜音，視電話線路的情況與品質而定。如果聲音變得不易聆聽，請關閉此功能。
- 使用免持聽筒時無法使用此功能。

子機搜尋

如果忘記子機的位置，可利用主機呼叫尋找。

- 1 主機：按下 **[📞]**。
 - 登錄的子機會發出持續 1 分鐘的嗶聲。
- 2 若要停止呼叫：
主機：按下 **[📞]**。
子機：按下 **[📞]**。

使用智慧功能鍵設定

您也可以按下 **[NR]** 停止呼叫。

鍵盤鎖

子機可以鎖定，致使無法撥打電話或設定。開啓鍵盤鎖定後您可以接聽來電，但無法使用其他功能。要開啓鍵盤鎖定，請按下 **[🔒]** 約 3 秒鐘。

- 要關閉鍵盤鎖定，請按下 **[🔒]** 約 3 秒鐘。

注意：

- 關閉鍵盤鎖定之前，無法撥打緊急號碼。

電力備援操作

停電時，已充電的子機會暫時為主機供電（電力備援模式）。這可讓您在停電時使用子機來撥打及接聽電話。主機無法執行其他任何功能。您可以編程“主機無電源或停電”，預設設定為“自動”（第 26 頁）。

重要事項：

- 停電時若未將子機放在主機上，會顯示“主機無電源，按下 **[📞]**”或“按下 **[📞]**”。按下子機上的 **[📞]** 後，將子機放在主機上可啓動電力備援模式。
- 如果供電子機的電池電量為 ，則無法使用電力備援模式。
- 在電力備援模式下，請勿從主機上拿起供電子機。
- 如果顯示“請稍候 1 分鐘”，請等到訊息消失後再操作。

電力備援模式下的 Panasonic 鎳氫 (Ni-MH) 電池效能 (隨附的電池)

若電池已充足電，處於電力備援模式下的子機的操作時間視用法而定。

- 連續使用處於電力備援模式下的子機：最多 2 個小時
- 未使用且處於電力備援模式下：最多 3 個小時

停電時撥打電話

- 1 拿起子機，撥打電話號碼。
- 2 在 1 分鐘內，將子機放到主機上。
 - 等到自動開啓免持聽筒後，便可撥出電話。
- 3 當對方接聽電話時，保持子機位於主機上並使用免持聽筒通話。
- 4 結束通話時，按下【】。

停電時繼續通話

撥打外線電話時，若發生停電，本機將發出通知音。您可以繼續通話約 1 分鐘。

若要繼續交談，按下【】然後將子機放在主機上。

電話簿

您可以新增 150 個姓名（最多 16 個字元）及電話號碼（最多 24 位數）至電話簿中，並指定每一條電話簿資料至想要的類別。

新增電話簿項目

- 1 **[☐]** → **[☑]**
- 2 **[↕]**：“新增項目” → **[OK]**
- 3 輸入對方名稱。→ **[OK]**
 - 按下 **[R/ECO]**（第 36 頁），您可以更改字元輸入模式。
- 4 輸入對方的電話號碼。→ **[OK]**
- 5 **[↕]**：選擇想要的類別。→ **[OK]** 2 次 → **[☎]**

將重撥記錄號碼儲存到電話簿中

- 1 **[●]**
- 2 **[↕]**：選擇想要的項目。→ **[☑]**
- 3 要儲存名稱，請從步驟第 21 頁“編輯項目”的 3 繼續執行。

將來電者資訊儲存到電話簿中

- 1 **[→]**
- 2 **[↕]**：選擇想要的項目。→ **[☑]**
- 3 **[↕]**：“儲存來電者資訊” → **[OK]**
- 4 **[↕]**：“電話簿” → **[OK]**
- 5 要儲存名稱，請從步驟第 21 頁“編輯項目”的 3 繼續執行。

類別

類別可以幫助您快速簡易地尋找電話簿中的資料。您可以更改類別名稱（“朋友”、“家人”等）。對於不同類別的來電者指定不同的響鈴音，即可辨別來電者（類別響鈴音）。

變更類別名稱/設定類別響鈴音

- 1 **[☐]** → **[☑]**
- 2 **[↕]**：“群組” → **[OK]**
- 3 **[↕]**：選擇想要的類別。→ **[OK]**
- 4 變更類別名稱
[↕]：“群組名稱” → **[OK]** → 編輯名稱（最多 10 個字元）。→ **[OK]**
設定類別響鈴音
[↕]：選擇類別響鈴音的目前設定。→ **[OK]** → **[↕]**：選擇所需的響鈴音。→ **[OK]**
- 5 **[☎]**

從電話簿資料中尋找並撥打

- 1 **[☐]**
- 2 捲動瀏覽所有項目
[↕]：選擇想要的項目。
以第一個字元搜尋
 - ① 按下含有您要搜尋字元的撥號鍵（**[0]** 至 **[9]** 或 **[#]**）（第 36 頁）。
 - ② **[↕]**：需要時可捲動電話簿。以類別搜尋
 - ① **[☎]** → **[↕]**：“群組” → **[OK]**

② **[↕]**：選擇想要的類別。→
【OK】

③ **[↕]**：需要時可捲動電話簿。

3 **[↶]**

編輯項目

1 尋找想要的項目（第 20 頁）。
→【**▣**】

2 **[↕]**：“編輯” →【OK】

3 若有需要，可編輯姓名。→
【OK】

4 若有需要，可編輯電話號碼。
→【OK】

5 **[↕]**：選擇想要的類別
（第 20 頁）。→【OK】2 次

6 **[☎]**

刪除項目

刪除一筆項目

1 尋找想要的項目（第 20 頁）。
→【**▣**】

2 **[↕]**：“刪除” →【OK】

3 **[↕]**：“是” →【OK】→【**☎**】

刪除所有項目

1 **[□□]** →【**▣**】

2 **[↕]**：“全部刪除” →【OK】

3 **[↕]**：“是” →【OK】

4 **[↕]**：“是” →【OK】→【**☎**】

連續撥號

本功能可讓您在通話時，還能撥打電話簿中的電話號碼。本功能可用於撥打儲存在電話簿中的電話卡號

碼或銀行帳號的 PIN 碼，而不必手動輸入。

1 在與外線通話時，按下【**▣**】。

2 **[↕]**：“電話簿” →【OK】

3 **[↕]**：選擇想要的項目。

4 按下【**↶**】（右功能鍵）以撥打號碼。

注意：

- 在電話簿中儲存撥號卡存取號碼及 PIN 碼成爲一筆電話簿項目時，按下【**▲**】（暫停）可在號碼及 PIN 碼之後加入必要的暫停（第 16 頁）。
- 若使用轉盤/脈衝服務，在步驟 1 中按下【**▣**】之前您需要先按下【**☒**】，將撥號模式暫時變爲音頻。新增項目至電話簿時，建議您在想要連續撥號的號碼前加上【**☒**】（第 21 頁）。

快速撥號

子機的撥號鍵（**[1]** 至 **[9]**）各可以指定 1 組電話號碼。

將電話號碼新增至快速撥號鍵

■ 輸入電話號碼：

1 按住想要的快速撥號鍵（**[1]** 至 **[9]**）。→【**□***】

2 **[↕]**：“手動調整” →【OK】

3 輸入對方名稱（最多 16 個字元）。→【OK】

4 輸入對方的電話號碼（最多 24 位數）。→【OK】2 次 →
【**☎**】

電話簿

■ 自電話簿：

- 1 按住想要的快速撥號鍵（**1**至**9**）。→ **[OK]**
- 2 **[↕]**：“電話簿” → **[OK]**
- 3 **[↕]**：選擇想要的項目。
- 4 **[OK]** → **[☎]**

注意：

- 已經指定給快速撥號鍵的電話簿項目若加以編輯，編輯過的項目不會存入快速撥號鍵。

編輯項目

- 1 按住想要的快速撥號鍵（**1**至**9**）。→ **[☎]**
- 2 **[↕]**：“編輯” → **[OK]**
- 3 若有需要，可編輯姓名。→ **[OK]**
- 4 若有需要，可編輯電話號碼。→ **[OK]** 2次 → **[☎]**

刪除一筆項目

- 1 按住想要的快速撥號鍵（**1**至**9**）。→ **[☎]**
- 2 **[↕]**：“刪除” → **[OK]**
- 3 **[↕]**：“是” → **[OK]** → **[☎]**









檢視項目/撥打電話

- 1 按住想要的快速撥號鍵（**1**至**9**）。
- 2 若要撥打電話，按下 **[☎]**。

選單清單

如欲使用這些功能，有 2 種方式。



■ 捲動顯示幕選單

- 1 【】
- 2 按下【】、【】、【】或【】以選擇想要的主選單。→【OK】
- 3 按下【】或【】以選擇下幾個子選單中想要的項目。→【OK】
- 4 按下【】或【】以選擇想要的設定。→【OK】

■ 使用直接指令代碼

- 1 【】→ 輸入想要的代碼。
範例：按下【】#101。
- 2 選擇想要的設定。→【OK】

注意：

- 要結束操作，請按下【】。
- 在下列表格中，<> 代表預設設定。
- 在下列表格中， 代表參考頁數。
- 顯示幕選單順序與子選單可能會視您的機型而有所不同。

顯示選單樹與直接指令代碼表

主選單：⓪ “時間設定”

子選單 1	子選單 2	設定	代碼	
設定日期/時間	-	-	#101	14
鬧鈴	鬧鈴1-3	一次 每日 每週 <關閉>	#720	28
時間調整方式*1	-	來電自動調整 <手動調整>	#226	-

主選單：➔) “來電顯示清單”

操作	代碼	
檢視來電者清單。	#213	34

編程

主選單：☎ “內線對講” *2

操作	代碼	☎
呼叫想要的電話機。	#274	-

主選單：🔧 “初始設定”

子選單 1	子選單 2	設定	代碼	☎
鈴聲設定	鈴聲音量	關閉-6 <6>	#160	-
	鈴聲型式*3	<鈴聲型式 1>	#161	-
	請勿打擾模式 - 開啓/關閉	開啓 <關閉>	#238	29
	請勿打擾模式 - 開始/結束時間	<23 : 00/06 : 00>	#237	29
	請勿打擾模式 - 延遲響鈴	30 秒 <60 秒> 90 秒 120 秒 不響鈴	#239	29
	請勿打擾模式 - 選擇群組	群組 1-9	#241	29
	來電第一響鈴*4	<開啓> 關閉	#173	-
時間設定	設定日期/時間	-	#101	14
	鬧鈴 - 鬧鈴1-3	一次 每日 每週 <關閉>	#720	28
	時間調整方式*1	來電自動調整 <手動調整>	#226	-
拒接騷擾來電	逐條設定	-	#217	29
	特定範圍號碼	-		
	無來電號碼	開啓 <關閉>	#240	30

子選單 1	子選單 2	設定	代碼	☞
快速撥號	-	-	#261	21
節能模式	-	<關閉> 節能	#725	15
安全性	-	<一般> 加強	#729	33
顯示幕設定	螢幕及按鍵背光	<開啓> 關閉	#276	-
	對比度 (顯示幕對比度)	等級 1 - 4 <2>	#145	-
	子機名稱	-	#104	32
	顯示名稱	開啓 <關閉>	#105	32
智慧功能鍵設定	-	-	#278	15
自動內線	-	開啓 <關閉>	#273	-
按鍵音	-	<開啓> 關閉	#165	-
區域號碼	-	-	#255	32
撥號限制	-	-	#256	33
自動接聽*5	-	開啓 <關閉>	#200	16
通話音量其他設定	-	記憶上次使用 音量 <回復初始值>	#275	15

編程

子選單 1	子選單 2	設定	代碼	☞
線路設定	撥號模式	脈衝 <複頻>	#120	15
	回撥/瞬切*6	900 毫秒 700 毫秒 <600 毫秒> 400 毫秒 300 毫秒 250 毫秒 200 毫秒 160 毫秒 110 毫秒 100 毫秒 90 毫秒 80 毫秒	#121	17
通話隱密模式*2	-	開啓 <關閉>	#194	-
主機PIN碼	-	<0000>	#132	33
登錄	子機登錄	-	#130	42
	取消登錄子機*7	-	#131	43
主機無電源或停電	-	<自動> 關閉	#152	18
語言	顯示幕	<中文>	#110	14

主選單：☺ “兒童監視”

子選單 1	子選單 2	設定	代碼	☞
開啓/關閉	-	開啓 <關閉>	#268	31
靈敏度	-	低 <中> 高	#269	32

主選單：🎵 “鈴聲設定”

子選單 1	子選單 2	設定	代碼	☞
鈴聲音量	-	關閉-6 <6>	#160	-
鈴聲型式*3	-	<鈴聲型式 1>	#161	-
請勿打擾模式	開啓/關閉	開啓 <關閉>	#238	29
	開始/結束時間	<23 : 00/06 : 00>	#237	29
	延遲響鈴	30 秒 <60 秒> 90 秒 120 秒 不響鈴	#239	29
	選擇群組	群組 1-9	#241	29
來電第一響鈴*4	-	<開啓> 關閉	#173	-

- *1 此功能會在每次接收到包括日期和時間的來電者資訊時，自動調整日期與時間設定。
要開啓此功能，請選擇“來電自動調整”。要關閉此功能，請選擇“手動調整”。
- 若要使用此功能，請先設定日期與時間（第 14 頁）。
- *2 即使子機顯示這些項目，此型號仍無法使用這些功能。
- *3 本產品所使用的旋律（“鈴聲型式 3” - “鈴聲型式 40”）經過 © 2012 版權 Vision Inc. 授權。
- *4 如果不要電話機在收到來電者資訊前響鈴，可設定為“關閉”。視您的服務供應商/電話公司而定，只有在電話機預設響鈴 2 次或以上時，才能移除第一次響鈴。
- *5 如果您希望在拿起子機接聽電話之前想先檢視來電者的資訊，請關閉此功能。
- *6 瞬切時間取決於電話交換機或 PBX 總機。若有需要，請聯絡您的 PBX 供應商。
- *7 捲動顯示幕選單時，不會顯示此選單。它只適用於直接指令代碼。

鬧鈴

鬧鈴聲在設定時間響 1 分鐘，每隔 5 分鐘重複 5 次（打盹功能）。也可顯示鬧鈴的文字備忘錄。總共可設定 3 個鬧鈴時間。您可以從 3 種不同的鬧鈴選項中（一次、每日或每週），為每個鬧鈴設定一種鬧鈴方式。

重要事項：

- 請確定電話機的日期和時間設定是否正確（第 14 頁）。

- 1 **[☐][#][7][2][0]**
- 2 按下 **[1]** 至 **[3]** 選擇鬧鈴。→ **[OK]**
- 3 **[⏸]**：選擇想要的鬧鈴選項。→ **[OK]**

“關閉”	關閉鬧鈴。跳到步驟 9。
“一次”	鬧鈴會在設定的時間響鈴一次。
“每日”	鬧鈴會每天在設定的時間響鈴。跳到步驟 5。
“每週”	鬧鈴會在設定的時間每週響鈴一次。

- 4 按照您在步驟 3 中選取的项目繼續操作。
 - 一次：
 - 輸入想要的日期和月份。
 - [OK]**

■ 每週：

- [⏸]**：選擇一週想要的一天，並且按下 **[✓]**。→ **[OK]**
- 5 設定想要的時間。→ **[OK]**
 - 6 輸入文字備忘錄（最多 10 個字元）。→ **[OK]**
 - 7 **[⏸]**：選擇想要的鬧鈴音。→ **[OK]**
 - 建議您選擇不同於外線電話聲響的響鈴音。
 - 8 **[⏸]**：選擇想要的延遲設定。→ **[OK]**
 - 9 **[OK]** → **[📞]**

注意：

- 當您選擇「英文」做為顯示語言時，請輸入想要的日期和月份。
- 按下 **[📞]** 完全停止鬧鈴。
- 若子機正在使用中，鬧鈴會等到子機恢復待機狀態之後才響起。
- 按下 **[NR]**、**[📞]** 或任何撥號鍵即可停止響鈴，並維持延遲功能開啓。
- 啓動打盹功能時，如果您要撥打外線電話，請先停止打盹功能，再撥打電話。

請勿打擾模式

請勿打擾模式能讓您選擇一段時間，該段時間內子機收到外線電話不會發出響鈴。此功能適合當您不想被打擾（如睡眠期間）時使用。使用電話簿的類別功能

（第 20 頁），您也可以選擇某些來電者類別，讓他們的來電不受請勿打擾模式影響，使子機發出響鈴。

重要事項：

- 請確定電話機的日期和時間設定是否正確（第 14 頁）。
- 如果您已設定鬧鈴，即使開啓請勿打擾模式也會響起鬧鈴。

啓動/關閉請勿打擾模式

- 1 **【☰】#【2】【3】【8】**
- 2 **【↕】**：選擇想要的設定。→
【OK】
 - 如果您選擇“關閉”，按下 **【🔕】** 可退出。
- 3 輸入想要啓動此功能的時間（小時與分鐘）。→ **【OK】**
- 4 輸入想要結束此功能的小時與分鐘。→ **【OK】** → **【🔕】**

變更啓動和結束時間

- 1 **【☰】#【2】【3】【7】**
- 2 由第 29 頁“啓動/關閉請勿打擾模式”上的步驟 3 繼續進行。

設定響鈴延遲

本設定可讓子機在請勿打擾模式中發出響鈴，如果來電者能等候較長時間的話。在選定的時間過去後，子機將會發出響鈴。如果您選擇“不響鈴”，子機絕不會在請勿打擾模式中發出響鈴。

- 1 **【☰】#【2】【3】【9】**
- 2 **【↕】**：選擇想要的設定。→
【OK】 → **【🔕】**

選擇不受請勿打擾模式影響的類別

- 1 **【☰】#【2】【4】【1】**

- 2 按下 **【1】** 至 **【9】**，選擇所需的類別。
 - “✓” 會顯示在所選類別號碼旁邊。
 - 要取消選定的類別，請再按一次相同的撥號鍵。“✓” 隨即消失。
- 3 **【OK】** → **【🔕】**

騷擾電話封鎖

若有封鎖的來電者，此功能會拒絕其撥打的電話。在來電封鎖清單中儲存電話號碼（最多 50 筆）時，可使用下列項目。

- “逐條設定”：電話機可拒絕特定電話號碼的來電。
- “特定範圍號碼”：電話機可拒絕以來電封鎖清單中儲存的號碼為開頭的來電，例如免付費電話號碼開頭或特定區域號碼。

您也可以設定電話機拒絕不顯示電話號碼的來電。

收到來電時，本機不會在辨識來電者時響鈴。如果來電者的電話號碼與來電封鎖清單的項目相符，本機不會向來電者發出任何通知音，接著會中斷來電。

重要事項：

- 拒接來電會記錄在來電者清單中。

編程

儲存拒絕接聽的來電者

儲存一筆電話號碼

重要事項：

- 在來電封鎖清單中儲存電話號碼時，必須包含區域號碼。

■ 從來電者清單：

- 1 **[↔]**
- 2 **[↕]**：選擇要封鎖的項目。→
[☐]
- 3 **[↕]**：“儲存來電者資訊” →
[OK]
- 4 **[↕]**：“拒接騷擾來電” →
[OK]
- 5 **[↕]**：“是” → **[OK]** → **[☎]**

■ 輸入電話號碼：

- 1 **[☐]#217**
- 2 **[↕]**：“逐條設定” → **[OK]**
- 3 **[☐]** → **[↕]**：“新增” → **[OK]**
- 4 輸入電話號碼（最多 24 位數）。
 - 要刪除數字，請按下 **[C]**。
- 5 **[OK]** → **[☎]**

儲存一個範圍的號碼

- 1 **[☐]#217**
- 2 **[↕]**：“特定範圍號碼” →
[OK]
- 3 **[☐]** → **[↕]**：“新增” → **[OK]**
- 4 輸入想要的號碼（最多 2-8 位數）。
 - 要刪除數字，請按下 **[C]**。
- 5 **[OK]** → **[☎]**

封鎖不顯示電話號碼的來電

若來電不顯示電話號碼（例如隱私來電者），您可以拒絕。

- 1 **[☐]#240**
- 2 **[↕]**：選擇想要的設定。→
[OK]
- 3 **[☎]**

檢視/編輯/刪除來電封鎖號碼

- 1 **[☐]#217**
- 2 **[↕]**：“逐條設定” 或 “特定範圍號碼” → **[OK]**
- 3 **[↕]**：選擇想要的項目。
 - 要退出，請按下 **[☎]**。
- 4 若要編輯號碼：
[☐] → 編輯號碼。→ **[OK]**
→ **[☎]**
若要刪除號碼：
[X] → **[↕]**：“是” → **[OK]**
→ **[☎]**

注意：

- 編輯時，按下想要的撥號鍵即可新增，按下 **[C]** 則會刪除。

清除所有來電封鎖號碼

- 1 **[☐]#217**
- 2 **[↕]**：“逐條設定” 或 “特定範圍號碼” → **[OK]**
- 3 **[☐]** → **[↕]**：“全部刪除” →
[OK]
- 4 **[↕]**：“是” → **[OK]**
- 5 **[↕]**：“是” → **[OK]** → **[☎]**

兒童監視

此功能可讓您收聽子機所在的房間內的聲音，讓您可輕易監控房子或地點的不同區域。被監控的子機（例如放在嬰兒房間中）偵測到聲音時，將自動撥打儲存的電話號碼。

重要事項：

- 您應該測試兒童監視程序，確保兒童監視功能的設定無誤。例如，測試靈敏度。如果將兒童監視轉接到外部線路，請檢查連線。
- 此功能不應用來替代醫療或照護者的監督。照護者必須待在附近，以便處理所有狀況。

注意：

- 如果本電話機連接 PBX 系統，您無法設定兒童監視。
- 在監視模式中，電池耗用比平常快。建議將受監視的子機放在主機上。
- 受監視的子機不會在監視模式中響鈴。

設定兒童監視

使用受監視的子機（例如放在嬰兒房間中的子機）執行設定。

從外部線路監視

■ 自電話簿：

- 1 **【☐】#【2】【6】【8】**
- 2 **【↕】**：“開啓” → **【OK】**

- 3 **【↕】**：選擇“外線”從外部線路監視。→ **【☐】** → **【↔】**
- 4 **【↕】**：“電話簿” → **【OK】**
- 5 **【↕】**：選擇電話簿項目。→ **【OK】**
 - 將顯示“來進行監視”。

注意：

- 如果您編輯已經指定用來監視的電話簿項目，編輯後的項目不會存入監視。

■ 輸入電話號碼：

- 1 **【☐】#【2】【6】【8】**
- 2 **【↕】**：“開啓” → **【OK】**
- 3 **【↕】**：選擇“外線”從外部線路監視。→ **【☐】** → **【↔】**
- 4 **【↕】**：“手動調整” → **【OK】**
- 5 輸入想要的名稱。→ **【OK】**
- 6 輸入想要的號碼。→ **【OK】** 2 次
 - 將顯示“來進行監視”。

注意：

- 顯示登錄的名稱/號碼。

關閉兒童監視

將兒童監視設定為“On4656”時，無法使用受監視的子機。

- 1 按下受監視的子機上的 **【☐】**。
- 2 **【↕】**：“開啓/關閉” → **【OK】**
- 3 **【↕】**：“關閉” → **【OK】** → **【☐】**

編輯外部監視號碼

- 1 按下受監視的子機上的 **【☐】**。
- 2 **【↕】**：“開啓/關閉” → **【OK】**

編程

- 3 【↕】：“開啓” →【OK】
- 4 【↕】：選擇外部線路。→【☰】
- 5 【☰】→【↕】：“編輯” →【OK】
- 6 若有需要，可編輯姓名。→【OK】
- 7 若有需要，可編輯電話號碼。→【OK】2次

清除外部監視號碼

- 1 按下受監視的子機上的【☰】。
- 2 【↕】：“開啓/關閉” →【OK】
- 3 【↕】：“開啓” →【OK】
- 4 【↕】：選擇外部線路。→【☰】
- 5 【☰】→【↕】：“刪除” →【OK】
- 6 【↕】：“是” →【OK】→【☰】

室內監聽警示器感應度

您可以調整室內監聽警示器的感應度。調高或降低感應度，以調整啓動室內監聽警示器功能所需的聲音等級。

- 在監視通話期間，無法設定此功能。
- 1 按下受監視的子機上的【☰】。
 - 2 【↕】：“靈敏度” →【OK】
 - 3 【↕】：選擇想要的設定。→【OK】→【☰】

回應兒童監視

若要接聽來電，請按照電話的操作進行。

如果要從監視的子機回應，請使用音頻撥號按下【#1】。

您可以按下【#0】關閉兒童監視功能。

注意：

- 受監視的子機開始通話的2分鐘過後，受監視的子機和監視的電話線路之間進行的通訊將自動關閉。

其他設定

更改子機名稱

預設子機名稱是“子機 1”。您可以自訂子機的名稱（例如“Bob”、“廚房”等）。若要在待機模式中顯示子機名稱，請開啓子機名稱顯示功能（第 32 頁）。

- 1 【☰】#1004
- 2 輸入所需的名稱（最多 10 個字元）。
- 3 【OK】→【☰】

顯示子機名稱

您可以選擇是否要在待機模式下顯示子機名稱。預設設定為“關閉”。

- 1 【☰】#1005
- 2 【↕】：選擇想要的設定。→【OK】→【☰】

儲存自動刪除區域號碼

在某些情況下，自動儲存在來電者清單（第 34 頁）中的電話號碼包含區域號碼。如果您從來電者清單中撥打電話時不想撥打區域號碼，您可以儲存想要電話機自動刪除的區域號碼。

範例：您已儲存區域號碼“123”。此時如果您從來電者清單中撥打電話號碼“123-456-7890”時，則電話機將撥打“456-7890”。

- 1 **【☎】#【2】5【5】**
- 2 輸入一個區域號碼（最多 5 位數）。→ **【OK】** → **【☎】**

限制撥號

您可以限制子機無法撥打特定的號碼。您最多可以指定 6 個限制電話號碼。在此儲存區域號碼會使子機無法撥打此區域號碼內的任何電話號碼。

- 1 **【☎】#【2】5【6】**
- 2 輸入主機 PIN 碼（預設：“0000”）。
 - 如果您忘記您的 PIN 碼，請洽詢 Panasonic 直屬服務站。
- 3 **【✓】**
 - “✓” 會顯示在子機號碼旁邊。
 - 要取消子機，請再按一次 **【✓】**。“✓” 將消失。
- 4 **【OK】**
- 5 按下 **【1】** 至 **【6】**，選擇記憶位置。→ **【OK】**
- 6 輸入要限制的電話號碼或區域號碼（最多 8 位數）。→ **【OK】** → **【☎】**

加強電話通話的安全性

您可以將此功能設定為“加強”，提高電話交談的安全性。選取“加

強”時， 將顯示。預設設定為“一般”。

- 1 **【☎】#【7】2【9】**
- 2 **【⇅】**：選擇想要的設定。→ **【OK】**
- 3 **【☎】**

注意：

- 啟用加強的安全性時，交談中可能會響起提示音效。

更改主機 PIN 碼

重要事項：

- 如果您更改 PIN 碼（個人認證號碼），請記下新的 PIN 碼。本電話機不會顯示您所設定的 PIN 碼。如果您忘記您的 PIN 碼，請洽詢 Panasonic 直屬服務站。

- 1 **【☎】#【1】3【2】**
- 2 輸入目前的 4 位數主機 PIN 碼（預設：“0000”）。
- 3 輸入新的 4 位數主機 PIN 碼。→ **【OK】**
- 4 **【⇅】**：“是” → **【OK】** → **【☎】**

使用來電號碼顯示服務

重要事項：

- 本電話機符合交通部電信總局來電號碼顯示規格。請確認您與對方的線路是否都同時支援此功能。
- 本電話機按照 DGT 規定設計，並支援 DTMF 及 FSK 雙模來電顯示。
- 如果電話機的來電號碼顯示功能未能正常運作，請確認您的電話線路及來電者的電話線路均支援雙模來電顯示。詳情請聯絡您的服務提供者/電話公司。



來電號碼顯示功能

外線電話來電時，會顯示來電者資訊。



最近 50 筆來電者資訊會記錄在來電者清單中，從最近到最久以前的通話，依序排列。

- 若電話機無法接收來電者資訊，會顯示以下信息：
 - “無來電號碼”：此來電者所在的地區未提供來電號碼顯示服務。^{*1}
 - “來電號碼隱藏”：此來電者要求不傳送來電者資訊。^{*1}
- 若電話機連接至 PBX 系統，可能無法正常接收來電者資訊。請聯絡您的 PBX 供應商。
 - ^{*1} 當來電號碼資料由您的服務提供者/電話公司的 PBX 以 FSK 模式發送時。

未接來電

如果有來電未接聽，則電話機會視為未接來電並顯示 。如此您就可以知道是否該查看來電者清單，以確認當您不在時有哪些人來電。即使只檢視來電者清單的一通未接來電（第 34 頁）， 也會從顯示幕消失。當您接到其他新來電時， 會再次顯示。

注意：

- 即使有未檢視的未接來電，如果子機執行下列操作， 也會從待機顯示幕上消失：
 - 放回到主機時有變動。
 - 按下 。

電話簿名稱顯示







接收到的來電號碼與電話簿儲存的電話號碼相符時，會顯示儲存在電話簿中的姓名，並記錄在來電者清單中。

來電者清單

重要事項：

- 請確定電話機的日期和時間設定是否正確（第 14 頁）。

查看來電者清單及回撥

- 1  
- 2 按下 ，從最近的通話開始搜尋，或按下 ，從最早的通話開始搜尋。
- 3 要回撥，請按下 。要退出，請按下 。

注意：

- 如果在步驟 2 中顯示 ▶，並不會顯示所有資訊。若要查看剩餘資訊，按下【▶】。要返回上一個畫面，按下【◀】。
- 如果已經檢視或接聽該項目，將顯示“√”。
- 如果您從來電者清單中撥打電話時不想撥打區域號碼，您可以儲存想要電話機自動刪除的區域號碼（第 32 頁）。

使用智慧功能鍵設定

➔ 顯示且 **NR** 指示燈緩慢閃爍時，表示有未接來電。

在第 34 頁“查看來電者清單及回撥”的步驟 1 中按下【**NR**】。

- “未接來電”必須在第 15 頁“設定智慧功能鍵設定”中設定為“開啓”。
- 如果將子機放在主機上，您按下【**NR**】後需要拿起子機檢視來電者清單。

編輯來電者的電話號碼

- 1 【➔】
- 2 【↕】：選擇想要的項目。→【☑】
- 3 【↕】：“編輯”→【OK】
- 4 編輯號碼。
- 5 【↶】

刪除所選擇的來電者資訊

- 1 【➔】
- 2 【↕】：選擇想要的項目。

- 3 【X】→【↕】：“是”→【OK】
→【☑】

刪除所有來電者資訊

- 1 【➔】
- 2 【X】→【↕】：“是”→【OK】
→【☑】

語音信箱服務

語音信箱是一項由您的電信服務提供業者公司提供的自動答錄服務。申請此項服務後，當您未能接聽來電或者忙線時，服務提供業者/電話公司的語音信箱系統可以替您接聽來電。留言將由電信服務提供業者公司錄下，而不是您的電話。

如果已申請訊息指示服務，則有新留言時子機會顯示 。請聯絡您的電信服務提供業者公司，以取得本項服務的詳細資訊。

重要事項：

- 聽取新留言後，如果  仍然出現在顯示幕上，請按住  2 秒以將其關閉。

字元輸入

撥號鍵用於輸入字元與數字。每一個撥號鍵都有多個指定的字元。可輸入的字元視字元輸入模式而定（第 36 頁）。

- 按下 **[◀]** 或 **[▶]** 可左右移動游標。
- 按下撥號鍵以輸入字元與數字。
- 按下 **[C]** 可刪除游標反白的字元或數字。按住 **[C]** 可刪除所有字元或數字。
- 按下 **[A→a]** 可切換大小寫。
- 要輸入相同撥號鍵上的其他字元，按下 **[▶]** 將游標移動到下一個空格，然後按下適當的撥號鍵。
- 如果在輸入字元後的 5 秒鐘內未按下任何撥號鍵，該字元便固定，並且游標會移向下一個空格。

字元輸入模式

可使用的字元輸入模式為字母 (ABC)、數字 (0-9)、希臘 (ΑΒΓ)、延伸 1 (ΑΑΑ)、延伸 2 (SSS) 和西里爾 (ΑΒВ)。在這些除了數字之外的輸入模式下，您可以重複按下撥號鍵以選擇字元。

當顯示幕顯示輸入字元時：

[R/ECO] → **[↕]**：選擇字元輸入模式。→ **[OK]**

注意：

-  在下列表格中代表一個空格。

字母字元表 (ABC)

0	1	2	3	4	5	6	7	8	9	#
_ 0	& ' () * , - . / 1	A B C	D E F	G H I	J K L	M N O	P Q R	T U V	W X Y	#
		2	3	4	5	6	S 7	8	Z 9	
		a b c	d e f	g h i	j k l	m n o	p q r s	t u v	w x y	
		2	3	4	5	6	7	8	z 9	

數字輸入表 (0-9)

0	1	2	3	4	5	6	7	8	9	#
0	1	2	3	4	5	6	7	8	9	#

希臘字元表 (ΑΒΓ)

0	1	2	3	4	5	6	7	8	9	#
_ 0	& ' () * , - . / 1	A B Γ	Δ E Z	H Θ I	K Λ M	N Ξ O	Π Ρ Σ	T Υ Φ	X Ψ Ω	#
		2	3	4	5	6	7	8	9	

延伸 1 字元表 (AĂÄ)

0	1	2	3	4	5	6	7	8	9	#
_ 0	& ' () * , - . / 1	A Ä Á	D E È	G Ğ H	J K L	M N Ñ	P Q R	T U Û	W Ŵ X	#
		Ä Ä Ä	É Ê Ë	İ İ İ	5	O Ò Ó	S Ş ß	Ú Ú Û	Y ý Z	
		Ä Æ B	È F 3	İ İ İ İ		Ö Õ Ö	7	Û V 8	9	
		C Ç 2		4		ø 6				
		a à á	d e è	g ğ h	j k l 5	m n ñ	p q r s	t u ù	w ŵ x	
		â ã ä	é ê ë	ı ı ı ı		o ò ó	ş ß 7	ú û ù	y ý z	
		ä æ b	ē f 3	ï ı ı ı		ô õ ö		ü v 8	9	
		c ç 2		4		ø 6				

- 以下可用於大小寫： ø ŵ ŷ

實用資訊

延伸 2 字元表 (ssšš)

0	1	2	3	4	5	6	7	8	9	#
0	& ' () * , - . / 1	Á Á Á À Á Á Ā Ā Ā Ĉ Ĉ Ĉ	Ď Ď Ď Ě Ě Ě Ǽ Ǽ Ǽ	G H I í 4	J K L ĵ ĵ ĵ Ĺ Ĺ Ĺ	M N Ń ł ł ł Ń Ń Ń Ō Ō Ō	P Q R Ŕ Ŕ Ŕ Ś Ś Ś	T Ť U Ú Ú Ú Û V 8	W X Y ý ý ý Ź Ź Ź 9	#
		a á ä À á c Ĉ Ĉ Ĉ	d ě e é ě ě Ǽ Ǽ Ǽ	g h i í 4	j k l ĵ Ĺ Ĺ Ĺ 5	m n Ń ñ o ó ō ō ō	p q r Ŕ Ŕ Ŕ Ś Ś Ś	t ť u ú ú ú Û v 8	w x y ý ý ý Ź Ź Ź 9	

- 以下可用於大小寫：

À Ĉ Ĉ Ě ĵ Ĺ Ĺ Ń Ś Ś ũ ý Ź Ź Ź

西里爾字元表 (АБВ)

0	1	2	3	4	5	6	7	8	9	#
0	& ' () * , - . / 1	А Б В Г	Д Е Ж З	И Й К Л	М Н О П	Р С Т У	Ф Х Ц Ч	Ш Щ Ъ Ы	Ь Э Ю Я	#
		2	3	4	5	6	7	8	9	

錯誤訊息

顯示幕訊息	原因/解決方法
主機無電源 或 子機未與主機連結 請重新插上 主機電源 或 子機未與主機連結	<ul style="list-style-type: none"> ● 子機與主機之間的通訊中斷。往主機移近一點，然後再試一次。 ● 拔下主機的交流電源供應器插頭，以重設本機。重新連接變壓器之後，再試一次。 ● 子機登錄可能已取消。重新登錄子機（第 42 頁）。 ● 若停電時顯示“子機未與主機連結”，請將子機放在主機上以爲主機供電。
請檢查電話線 是否已插上	<ul style="list-style-type: none"> ● 隨附的電話線未連接或未正確連接。請檢查線路連接（第 9 頁）。

顯示幕訊息	原因/解決方法
記憶已滿	<ul style="list-style-type: none"> ● 電話簿記憶體已滿。請刪除不必要的項目（第 21 頁）。 ● 來電封鎖清單記憶體已滿。請刪除不必要的項目（第 30 頁）。
電池種類錯誤 請使用充電式電池	<ul style="list-style-type: none"> ● 裝入鹼性（Alkaline）或錳（Manganese）等錯誤類型的電池。請僅使用如第 3 頁、6 所示的鎳氫（Ni-MH）充電電池。
您須預先申請 來電顯示服務	<ul style="list-style-type: none"> ● 一旦收到來電者資訊，將不會顯示此訊息。

疑難排解

如果依照本節說明後還有問題，請拔下主機的交流電源供應器並關閉子機，然後重新連接主機的交流電源供應器並開啓子機。

一般性使用

問題	原因/解決方法
即使在安裝充好電的電池後，子機也無法開啓。	<ul style="list-style-type: none"> ● 請將子機放置於主機上以開啓子機。
無法使用電話機。	<ul style="list-style-type: none"> ● 請確認電池安裝正確（第 9 頁）。 ● 為電池充足電（第 10 頁）。 ● 請檢查線路連接（第 9 頁）。 ● 拔下主機的交流電源供應器插頭以重設本機，並關閉子機。重新連接變壓器之後，開啓子機，然後再試一次。 ● 子機尚未登錄到主機。登錄子機（第 42 頁）。
子機顯示幕空白。	<ul style="list-style-type: none"> ● 子機未開啓。請開啓子機電源（第 14 頁）。

實用資訊

問題	原因/解決方法
無法聽到撥號音。	<ul style="list-style-type: none">● 請確定您使用的是隨附的電話線。舊電話線的配線方式可能不同。● 主機的交流電源供應器或電話線未連接。請檢查線路連接。● 拔下主機的電話線，將電話線連接到運作正常的電話。如果運作正常的電話可以操作，請聯絡本公司服務人員修理本電話機。如果運作正常的電話也無法操作，請聯絡您的電信服務提供者公司。
即使已將聽筒音量設定為大，聽筒音量仍然很小。	<ul style="list-style-type: none">● 聽筒音量設定是設定為“回復初始值”。若要維持選取的子機聽筒音量等級，請將設定變更為“記憶上次使用音量”（第 15 頁）。
即使 NR 指示燈緩慢閃爍，仍然無法使用智慧功能鍵設定。	<ul style="list-style-type: none">● 鍵盤鎖定功能開啓。請將其關閉（第 18 頁）。
無法使用內線通話功能。	<ul style="list-style-type: none">● 此功能可在子機之間使用。雖然子機會顯示“內線對講”與“自動內線”，但是單子機型號無法使用這些功能。

選單清單

問題	原因/解決方法
顯示幕語言變成無法辨別的語言。	<ul style="list-style-type: none">● 改變顯示幕語言（第 14 頁）。
無法將子機登錄到主機。	<ul style="list-style-type: none">● 您輸入的 PIN 碼錯誤。如果您忘記您的 PIN 碼，請洽詢 Panasonic 直屬服務站。

電池的充電

問題	原因/解決方法
子機發出嗶聲及/或  閃爍。	<ul style="list-style-type: none">● 電池電量低。為電池充足電（第 10 頁）。

問題	原因/解決方法
電池已充足電，但 -  仍然閃爍，或 - 操作時間好像變短。	<ul style="list-style-type: none"> ● 用乾布清潔電池兩極 (⊕、⊖) 及充電接點，然後再充電一次。 ● 請更換一組新的電池 (第 9 頁)。

撥打電話/接聽來電

問題	原因/解決方法
 顯示。	<ul style="list-style-type: none"> ● 子機距離主機太遠。請移近一點。 ● 主機的交流電源供應器未適當連接。將交流電源供應器重新連接到主機上。 ● 子機未登錄到主機。請登錄子機 (第 42 頁)。 ● 啟動節能模式會縮小主機在待機模式下的範圍。如有必要，請關閉節能模式 (第 15 頁)。
聽到雜訊干擾，聲音斷斷續續。	<ul style="list-style-type: none"> ● 您正在電氣干擾嚴重的區域內使用子機或主機。請在遠離干擾源的位置重新放置主機及使用子機。 ● 往主機移近一點。 ● 如果您使用 DSL/ADSL 服務，建議您在主機和電話線插口之間，接上 DSL/ADSL 濾波器。詳情請與您的 DSL/ADSL 供應商聯絡。
子機不發出響鈴。	<ul style="list-style-type: none"> ● 響鈴音量關閉。調整響鈴音量 (第 17 頁、24)。 ● 請勿打擾模式開啓。請將其關閉 (第 29 頁)。
無法撥打電話。	<ul style="list-style-type: none"> ● 可能未正確設定撥號模式。更改設定 (第 15 頁)。 ● 您撥打的是限制撥號號碼 (第 33 頁)。 ● 鍵盤鎖定功能開啓。請將其關閉 (第 18 頁)。

實用資訊

來電號碼

問題	原因/解決方法
來電者資訊未顯示。	<ul style="list-style-type: none">● 請確認您與對方的線路是否都同時支援此功能。● 若電話機連接其他電話設備，請拔下插頭，將電話機直接連接至牆壁上的插口。● 如果您使用 DSL/ADSL 服務，建議您在主機和電話線插口之間，接上 DSL/ADSL 濾波器。詳情請與您的 DSL/ADSL 供應商聯絡。● 其他的電話設備可能會干擾本電話機。請關閉其他設備，然後再試一次。
顯示來電者資訊的速度很慢。	<ul style="list-style-type: none">● 視電信服務提供業者公司而定，電話機可能在第 2 聲響鈴後才顯示來電者資訊。將第一聲響鈴設定為“關閉”（第 24 頁）。● 往主機移近一點。
電話機的時間改變。	<ul style="list-style-type: none">● 若來電號碼的時間資訊不正確，便會改變時間。請將時間調整設定為“手動調整”（關閉來電自動調整功能）（第 24 頁）。
接聽外線電話時，未完整顯示電話簿所儲存的名稱。	<ul style="list-style-type: none">● 編輯電話簿資料名稱，讓顯示名稱文字在 1 行以內（第 21 頁）。

液體損壞

問題	原因/解決方法
液體或其他形式的水分進入子機/主機。	<ul style="list-style-type: none">● 拔下主機的交流電源供應器與電話線。將子機的電池拆下，風乾至少 3 天。等子機/主機完全乾燥後，重新連接交流電源供應器與電話線。裝入電池，使用前充足電。如果無法正常使用本機，請洽詢 Panasonic 直屬服務站。

小心：

- 請勿使用微波爐加速烘乾過程，以免導致永久損壞。



將子機登錄到主機

1 子機：

【☎】#130

- 2 主機：
按住【】約 5 秒鐘。
- 3 子機：
【OK】→ 等到“主機PIN碼”顯示。→ 輸入主機 PIN 碼（預設：“0000”）。→ 【OK】
 - 如果您忘記您的 PIN 碼，請洽詢 Panasonic 直屬服務站。

取消登錄子機

- 1 【】#131
- 2 【OK】
- 3 【】：“是” → 【OK】 → 【】

索引

英數字及字母

PIN 碼: 33

三畫

子機

取消登錄: 43

登錄: 42

名稱: 32

搜尋: 18

四畫

日期與時間: 14

五畫

未接來電: 34

六畫

字元輸入: 36

自動通話: 16, 25

七畫

快速撥號: 21

八畫

直接指令代碼: 23

來電者清單: 34

來電者清單編輯: 35

來電第一響鈴: 24

來電插播: 17

來電號碼顯示服務: 34

兒童監視: 31

九畫

按鍵音: 25

音量

響鈴 (子機): 17, 24

揚聲器: 16

聽筒: 15, 16

客適化音質調整: 17

限制撥號: 33

降低噪音: 17

重撥: 16

保留: 17

十畫

時間調整方式: 24

十一畫

控制類型: 12

接聽來電: 16

停電 (電力備援操作): 18

連續撥號: 21

區域號碼: 32

十二畫

智慧功能鍵設定 (NR 鍵): 14

揚聲器: 16

十三畫

節能模式: 15

電源開啓/關閉: 14

電池: 9, 10

電話通話的安全性: 33

電話簿: 20

十四畫

疑難排解: 39

語音信箱: 36

十五畫

暫時音頻撥號: 17

暫停: 16

請勿打擾模式: 28

撥打電話: 16

撥號模式: 15

鬧鈴: 28

十六畫

錯誤訊息: 38

靜音: 17

十七畫

鍵盤鎖: 18

瞬切: 17

十九畫

類別: 20

二十畫

響鈴音: 24

騷擾電話封鎖: 29

二十三畫

顯示幕

語言: 14

對比度: 25

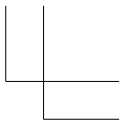
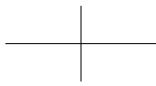
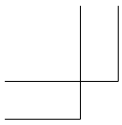

記録

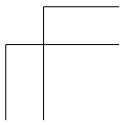
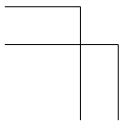
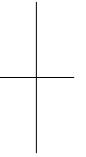
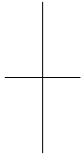

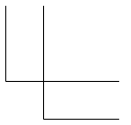
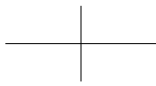
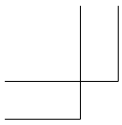

記録

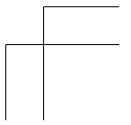
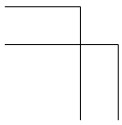
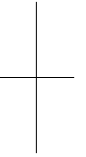
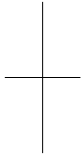

日後參考使用

建議您記錄以下資訊，以利保固期內維修。

序號	購買日期
(請見主機底部) 經銷商名稱與地址	

請將購買證明貼在這裡。

製造商：松下系統網絡科技株式會社
日本

進口商：台松電器販賣股份有限公司
公司地址：新北市中和區建六路
57號

聯絡地址：新北市中和區員山路
579號

聯絡電話：(02)2223-5121

版權：

本說明書的版權屬
台松電器販賣股份有限
公司 (PMST) 所擁有。
根據版權法的規定，
未經 PMST 事先的書面
同意，不得以任何形式
對本說明書進行整體或
部份複製。

Panasonic System Networks Co., Ltd.

Japan

網址：<http://www.panasonic.net/>

© Panasonic System Networks Co., Ltd. 2014



PNQX6389ZA

PNQX6389ZA TT0614LS0