

数码音频播放器  
NW-ZX300/ZX300A



遇到问题或需要了解如何使用 WALKMAN®时，请使用本手册。

在某些国家/地区销售的Walkman的颜色可能与以上所示颜色不同。

**此“帮助指南”提供 Walkman系统软件最新版的信息。  
请将系统软件更新到最新版以享用最新的功能。**

### **版本1.1.0新增的功能**

aptX HD已被添加到兼容的Bluetooth编解码器。

### **版本2.00新增的功能**

新增了Bluetooth 接收器功能。

音质设定中新增了黑胶唱片处理器。

播放画面构成选项中新增了数字型峰值电平表。

新增了手动添加封面图像到相册的功能。

库画面弹出菜单中新增了 [ 编辑播放列表名称 ]。

在 [ 基本设置 ] 下的 [ 播放机设置 ] 菜单中新增了 [ 文本输入 ]。

## 入门

[客户注册网站](#)

[首次使用前](#)

[Walkman手册和一般信息](#)

[检查包装的内容](#)

[进行初始设置](#)

[安装Music Center for PC \( Windows \)](#)

[安装Content Transfer \( Mac \)](#)

## 电源/充电

[开启或关闭Walkman](#)

[防止意外操作 \( HOLD \)](#)

[对电池充电](#)

[延长电池持续时间](#)

[关于对电池充电的说明](#)

## microSD卡

[使用microSD卡](#)

[关于microSD卡的说明](#)

## 基本操作

[各部件和控制按钮](#)

## 画面操作

[如何使用Walkman上的各种画面](#)

[库画面](#)

[播放画面](#)

[播放队列画面](#)

[书签列表画面](#)

[音质设定画面](#)

[USB-DAC画面](#)

[Bluetooth 接收器画面](#)

[信息区域中显示的图标列表](#)

[调节音量](#)

[音量操作符合欧洲和韩国指示](#)

[浏览操作指南](#)

传送音乐

[准备音乐内容](#)

[购买高分辨率音频内容](#)

使用Windows电脑

[使用Music Center for PC从Windows电脑传送内容](#)

[使用Windows资源管理器传送内容](#)

[从Walkman导入内容到Music Center for PC](#)

使用Mac电脑

[使用Content Transfer从Mac电脑传送内容](#)

[使用Mac Finder传送内容](#)

[使用电脑添加歌词信息](#)

[从电脑传送内容的注意事项](#)

播放/组织/删除音乐

[播放音乐](#)

[播放方法](#)

[使用 \[ SensMe™ 频道 \]](#)

显示歌词

[获取歌词信息](#)

[显示歌词](#)

[管理Walkman上的播放列表](#)

[管理Walkman上的书签](#)

[从Walkman删除曲目](#)

[查看指南以享受高音质声音](#)

通过无线连接欣赏音乐

使用Bluetooth音频设备欣赏音乐 ( Bluetooth传输模式 )

[第一次连接Walkman到未配对的Bluetooth设备](#)

[连接Walkman到配对的Bluetooth设备](#)

[与Bluetooth设备一触连接（NFC）](#)

[设置Bluetooth功能（Bluetooth传输模式）](#)

从智能手机欣赏音乐（Bluetooth接收模式）

[第一次连接Walkman到未配对的智能手机](#)

[连接Walkman到配对的智能手机](#)

[与智能手机一触连接（NFC）](#)

[设置Bluetooth功能（Bluetooth接收模式）](#)

[关于Bluetooth功能的注意事项](#)

各种功能

[用Walkman音质欣赏电脑上的音乐内容（USB-DAC功能）](#)

[调节音质设定](#)

[使用USB大容量存储设备模式](#)

重新启动/格式化/初始化

[重启Walkman](#)

[重设/格式化/初始化Walkman](#)

[格式化microSD卡](#)

版本信息/系统更新

[查看关于Walkman的信息](#)

[更新Walkman系统软件](#)

[使用快速设置面板上的快捷按钮](#)

[设定菜单](#)

公告

[关于使用Walkman的注意事项](#)

[关于耳机的注意事项](#)

[关于内置电池的注意事项](#)

[关于软件的说明](#)

[有关样本数据的注意事项](#)

[一般信息](#)

## [维护](#)

[客户支持网站](#)

## 规格

### [规格](#)

[电池持续时间](#)

[最多可记录歌曲数目](#)

[支持的格式](#)

[系统要求](#)

## 故障排除

### 电源/充电

[即使Walkman充满电之后，内置可充电电池也会很快耗尽电量。](#)

[什么是电池使用寿命？](#)

[我可以自己更换内置可充电电池吗？](#)

### microSD卡

[电脑不能识别Walkman中插入的microSD卡。](#)

[Walkman不能识别microSD卡。](#)

### 播放音乐

[Walkman上出现重复曲目。](#)

[Walkman不能播放传送的内容。](#)

### 其他

[您将液体（水、咖啡等）溅到了Walkman上。](#)

[您将Walkman放到了洗衣机中洗。](#)

[Walkman工作不正常。](#)

数码音频播放器  
NW-ZX300/ZX300A

## 客户注册网站

---

数码音频播放器  
使用产品前请仔细阅读本使用说明书，并请妥善保管  
出版日期：2018年10月

我们建议您注册Walkman，以便得到更好的客户支持。

### 对于在美国的用户：

<http://www.sony.com/walkmanreg/>

### 对于在加拿大的用户：

英语

<http://www.Sony.ca/Registration>

法语

<http://www.Sony.ca/Enregistrement>

### 对于在拉丁美洲的用户：

<http://www.sony-latin.com/registration>

### 对于在欧洲的用户：

[www.sony.eu/mysony](http://www.sony.eu/mysony)

### 对于在亚洲/大洋州/中东/非洲的用户：

英语/韩语/繁体中文

<http://www.sony-asia.com/dmpwalkman/register/>

简体中文

[https://www.sonystyle.com.cn/b2c\\_sony/b2c/productRegister.do](https://www.sonystyle.com.cn/b2c_sony/b2c/productRegister.do)

---

帮助指南的内容可能会因产品规格的更新而在没有通知的情况下变更。

数码音频播放器  
NW-ZX300/ZX300A

## 首次使用前

---

感谢您购买Walkman。

- 有关法律、法规和商标权的信息，请参阅随附软件中包含的“重要信息”。若要阅读该信息，请在电脑上安装随附软件。
- 在您开始使用Walkman之前，请阅读 [ 相关主题 ] 之下的主题。
- 所有其它商标和注册商标是其各自所有者的商标或注册商标。在本手册中，未标注TM和®标记。

在您开始使用Walkman之前，请查看以下信息。

### 型号名称

此 [ 帮助指南 ] 中出现了几个型号名称。取决于您购买Walkman的国家或地区，可能没有某些机型。

### 电脑系统要求

当您连接Walkman到电脑时，请检查电脑的系统要求。

### 电池充电

首次使用Walkman时，电池电量可能较低。使用之前请给电池充电。

### microSD卡

在此 [ 帮助指南 ] 中，以下存储卡被称为 [ microSD卡 ]。

- microSD卡
- microSDHC卡
- microSDXC卡

### 图像和图例

此 [ 帮助指南 ] 中显示的画面图像和图例仅供参考。它们与实际产品或屏幕显示可能有所差别。

设计或规格如有变动，恕不另行通知。

---

帮助指南的内容可能会因产品规格的更新而在没有通知的情况下变更。

---

### 相关主题

- [Walkman手册和一般信息](#)
- [系统要求](#)
- [对电池充电](#)
- [关于使用Walkman的注意事项](#)
- [关于耳机的注意事项](#)
- [关于内置电池的注意事项](#)

- [关于软件的说明](#)
- [有关样本数据的注意事项](#)
- [一般信息](#)
- [维护](#)
- [客户支持网站](#)

4-698-041-73(1) Copyright 2017 Sony Corporation



数码音频播放器  
NW-ZX300/ZX300A

## Walkman手册和一般信息

---

Sony提供有关Walkman的以下手册和信息。  
所提供的手册说明以下操作和功能。

- 基本操作。
- 需要解释的特别功能。
- 需要指示的复杂操作。

### 帮助指南

此帮助指南仅提供标准操作过程。

- 如何传送内容到Walkman。
- 如何使用各种功能。
- 关于使用Walkman的注意事项。

### 入门指南（印刷版）

- 在您购买Walkman后开始听音乐的基本步骤。

### 说明书手册（印刷版）

- 关于使用Walkman的注意事项
- 符合性信息
- 如何访问 [ 重要信息 ]

### 重要信息（放在Walkman存储器中提供）

- 关于版权、法律和规定的信息  
要阅读文件，请在您电脑上安装附带的软件。

### 客户支持网站（在线）

参见此 [ 帮助指南 ] 中的 [ 客户支持网站 ] 。

- 有关Walkman的最新信息
- FAQ：常问的问题

---

帮助指南的内容可能会因产品规格的更新而在没有通知的情况下变更。

---

### 相关主题

- [客户支持网站](#)

数码音频播放器  
NW-ZX300/ZX300A

## 检查包装的内容

---

- Walkman ( 1 )
- USB连接线 ( 1 )
- 入门指南
- 说明书手册

### 注意

- 耳机和microSD卡不随Walkman提供。

---

帮助指南的内容可能会因产品规格的更新而在没有通知的情况下变更。

## 进行初始设置

当您第一次开启Walkman时，将启动初始设置向导。  
初始设置中，您可设置以下项。

- 语言
- 日期和时间

**1 按住按钮 ( 1 ) 2秒钟，直到Walkman开启。**

初始设置向导将启动。请确认信息并按 。

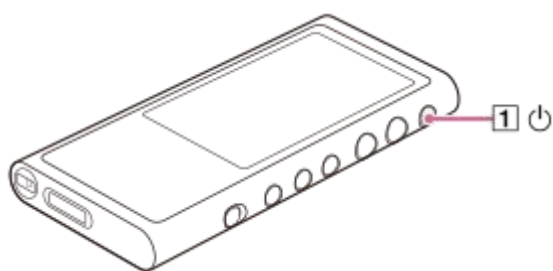

**2 选择语言并按 .**

**3 设置日期和时间，然后按 .**

请按照画面指示操作。  
如果愿意，您可以阅览 [ 高品质音效指南 ] 画面。

### 注意

- Walkman不显示时钟。时钟设定用于数据管理。

帮助指南的内容可能会因产品规格的更新而在没有通知的情况下变更。

数码音频播放器  
NW-ZX300/ZX300A

## 安装Music Center for PC ( Windows )

---

Music Center for PC是个用于Windows电脑的应用程序。请使用最新版本的Music Center for PC。  
您可以使用Music Center for PC进行以下操作。

- 从CD导入内容（例如音乐）到电脑。
- 组织和管理内容。  
例如，您可以建立播放列表。
- 传送电脑上的内容到Walkman。

在安装Music Center for PC之前，请确认系统要求。

### 1 访问Music Center for PC下载网站。

<http://www.sony.net/smc4pc/>

### 2 安装Music Center for PC。

有关安装的详情，参见Music Center for PC支持网站上的 [ 下载 ] – [ 安装步骤 ]。  
( <http://www.sony.net/smc4pc/> )

---

帮助指南的内容可能会因产品规格的更新而在没有通知的情况下变更。

---

### 相关主题

- [准备音乐内容](#)
- [使用Music Center for PC从Windows电脑传送内容](#)
- [系统要求](#)

## 安装Content Transfer ( Mac )

Content Transfer是个用于Mac电脑的应用程序。请使用最新版本的Content Transfer。您可用iTunes或Finder传送您管理的内容。您只需拖放曲目或专辑就可将其传送到Walkman。  
在安装Content Transfer之前，请确认系统要求。

### 1 存取Content Transfer的安装程序。

<http://www.sony.net/ct-mac/>

### 2 打开下载的文件。

[ ContentTransfer.dmg ] 将被自动保存到下载文件夹。文件夹会自动打开。

### 3 安装Content Transfer。

运行 [ ContentTransfer.pkg ]。请按照画面指示操作。完成安装时，将显示.

#### 注意

- 如果提示您重启电脑，请重启电脑。请按照画面指示操作。

帮助指南的内容可能会因产品规格的更新而在没有通知的情况下变更。

#### 相关主题

- [准备音乐内容](#)
- [使用Content Transfer从Mac电脑传送内容](#)
- [系统要求](#)

## 开启或关闭Walkman

### 1 按住按钮 ( [ 1 ] ) 2秒钟，直到Walkman开启。

当您第一次开启Walkman时，将启动初始设置向导。请按照画面指示操作。初始设置中，您可设置以下项。

- 语言
- 日期和时间

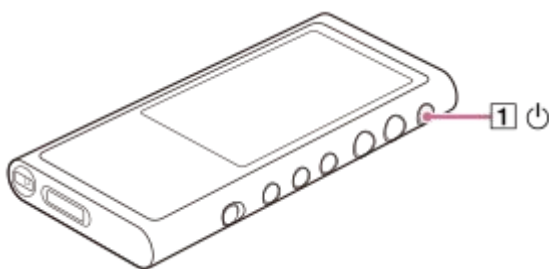

### 要关闭Walkman

在屏幕打开时按住按钮 ( [ 1 ] ) 2秒钟。  
按照画面指示关闭Walkman。  
如果HOLD功能启用，请解除该功能。

#### 提示

- 如果您在一定时间内未操作Walkman，屏幕将会自动关闭。若要打开画面，按下 ( [ 1 ] ) 按钮。
- 要节省电池电量，选择 [ 自动关闭电源 ]。Walkman将自动关闭。  
按以下顺序点按菜单项。  
[ 菜单 ] - [ 设置 ] - [ 播放机设置 ] ( [ 基本设置 ] ) - [ 自动关闭电源 ]。

#### 注意

- Walkman不显示时钟。时钟设定用于数据管理。

帮助指南的内容可能会因产品规格的更新而在没有通知的情况下变更。

### 相关主题

- [防止意外操作 \( HOLD \)](#)
- [进行初始设置](#)



## 防止意外操作 (HOLD)

您可锁定Walkman以防意外按钮操作。

### 1 滑动开关 (1)。

HOLD功能启用。您不能操作Walkman或触摸屏上的按钮。只有按钮 (2) 启用，您可用它来进行以下操作。

- 打开或关闭屏幕。
- 开启Walkman (2秒)。
- 重启Walkman (8秒)。

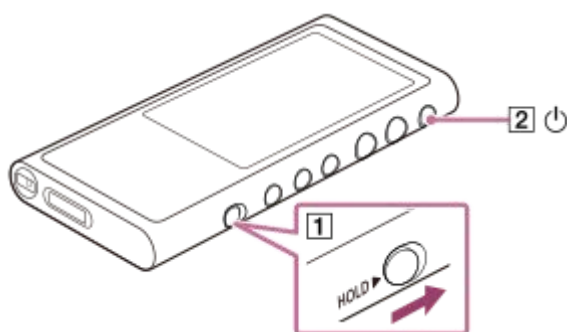

## 要启用屏幕操作

您可在HOLD功能启用中启用触摸屏操作。

1. 按以下顺序点按菜单项。  
[设置] - [播放机设置] ([基本设置])。
2. 点按 [HOLD 开关开启时禁用触摸面板] 取消勾选。  
如果您想要防止意外触摸屏操作，请再次勾选。

### 提示

- 按箭头相反方向滑动开关 (1) 可解除HOLD功能。
- 在HOLD功能启用中，当您操作按钮时，**HOLD** 将闪烁。
- 当HOLD功能启用时，您不能关闭Walkman。请解除HOLD功能。

帮助指南的内容可能会因产品规格的更新而在没有通知的情况下变更。

## 相关主题

- [各部件和控制按钮](#)





## 对电池充电

### 1 通过USB连接Walkman到运行中的电脑。

充电指示灯将亮起。  
充电完成时，电池状态图标将切换为 **FULL**。  
然后，充电指示灯熄灭。



### 2 断开Walkman与电脑的连接。

#### 提示

- 有关电池充满电量所需时间的详情，请参阅 [ 规格 ]。

#### 注意

- 如果Walkman电池电量不充足，电脑将不能识别Walkman。在这种情况下，Walkman屏幕将不会打开。如果发生这种情况，请给电池充满电。可能需要大约10分钟，Walkman屏幕才能打开。



帮助指南的内容可能会因产品规格的更新而在没有通知的情况下变更。

#### 相关主题

- [延长电池持续时间](#)
- [关于对电池充电的说明](#)
- [规格](#)

## 延长电池持续时间

按照以下方式使用Walkman可以降低电池消耗。  
电池持续时间取决于使用情况。有关电池持续时间的详情，请参阅 [ 电池持续时间 ]。

- 在您不使用Walkman时手动关闭电源。
- 设置 [ 自动关闭电源 ]。Walkman将自动关闭。  
(  - [ 设置 ] - [ 播放机设置 ] ( [ 基本设置 ] ) - [ 自动关闭电源 ]。 )
- 给 [ 屏幕关闭定时器 ] 设定较短时间。  
(  - [ 设置 ] - [ 播放机设置 ] ( [ 基本设置 ] ) - [ 屏幕关闭定时器 ]。 )
- 调节画面亮度。
- 将所有音质设置设为关闭。
- 不使用Bluetooth功能时关闭功能。
- 不使用NFC功能时关闭功能。

帮助指南的内容可能会因产品规格的更新而在没有通知的情况下变更。

### 相关主题

- [对电池充电](#)
- [开启或关闭Walkman](#)
- [设定菜单](#)
- [音质设定画面](#)
- [与Bluetooth设备一触连接 \( NFC \)](#)
- [使用快速设置面板上的快捷按钮](#)
- [关于内置电池的注意事项](#)
- [显示歌词](#)
- [电池持续时间](#)

## 关于对电池充电的说明

---

- 视电池使用条件而定，充电时间会有所不同。
- 当电池充满电但电池使用时间下降到其正常时间的一半左右时，则电池可能消耗了。请联系附近的Sony经销商或Sony Service Center。
- 以下情况下，电脑可能无法识别Walkman。
  - 当您第一次连接Walkman到电脑时。
  - 当长期未使用Walkman时。  
给Walkman充电约10分钟。Walkman可能会正常开始工作。
- 当环境温度超出建议范围时，屏幕上将显示，然后充电会被强制终止。请在5°C至35°C的环境温度下给电池充电。
- 电池从完全耗尽电量状态可充电约500次。准确的次数可能根据使用条件而异。
- 为防止电池劣化，每6个月至少给电池充电一次。
- 使用自制或改装电脑充电时不能保证效果。
- 从USB集线器充电时，只有使用带授权徽标的自供电USB集线器才有保证。
- 当电脑不连接AC电源时，请勿长时间连接Walkman到电脑。否则可能用尽电脑的电池。
- 当Walkman连接电脑时，请遵循以下注意事项。否则，Walkman可能无法正常工作。
  - 不要开启电脑。
  - 不要重启电脑。
  - 不要从睡眠状态唤醒电脑。
  - 不要关闭电脑。
- 充电中，Walkman可能会发热。这并非故障。
- 电池电量指示不会准确对应剩余电池电量。电池电量指示仅供参考。
- 当您使用电脑给Walkman充电时，在传送数据过程中请勿拔下USB连接线。如果您断开USB连接线，Walkman上的数据可能丢失。

---

帮助指南的内容可能会因产品规格的更新而在没有通知的情况下变更。

---

### 相关主题

- [对电池充电](#)
- [延长电池持续时间](#)
- [关于内置电池的注意事项](#)
- [电池持续时间](#)

## 使用microSD卡

此主题包含以下操作的指南。

- 将microSD卡插入Walkman。
- 从Walkman取出microSD卡。
- 在Walkman上格式化microSD卡。  
要在Walkman上使用microSD卡，您首先需要先在Walkman上格式化microSD卡。

### 1 插入microSD卡。

打开microSD卡槽盖 ( 1 )。  
插入microSD卡直到其卡入到位 ( 2 )。确保按正确方向插入microSD卡。金色触针应当朝上。  
关闭盖子 ( 1 )。

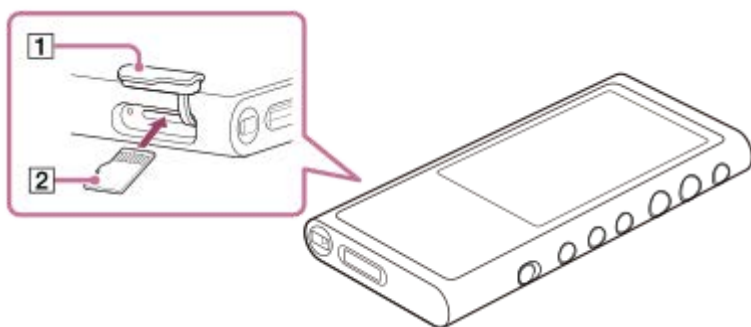

Walkman将开始更新数据库。  
更新完成时，将显示库画面。

### 2 格式化microSD卡。

按以下顺序点按菜单项。

 - [ 设置 ] - [ 播放机设置 ] ( [ 基本设置 ] ) - [ 初始化/格式化 ] - [ 格式化 SD 卡 ]。  
请按照画面指示操作。务必仔细确认信息。

## 要取出microSD卡

在您从Walkman取出microSD卡之前，先从Walkman卸载microSD卡。

1. 在库画面上，按以下顺序点按菜单项。  
 - [ 设置 ] - [ 播放机设置 ] ( [ 基本设置 ] ) - [ 装载/卸载 SD 卡 ] - [ 确定 ]。

2. 打开microSD卡槽盖。请确保存取指示灯 ( 1 ) 已关闭。



3. 将microSD卡推入microSD卡槽。  
microSD卡将弹出。
4. 取出microSD卡。然后关闭microSD卡槽盖。

## 注意

- 在Walkman上，您不能在Walkman内存和microSD卡之间交换数据。
- 如果Walkman不能识别microSD卡，请取出并重新插入microSD卡到Walkman中。
- 请勿将microSD卡以外的任何物体插入microSD卡槽。
- 如果插入的microSD卡包含大量数据，Walkman可能需要花大约10分钟或更长时间来更新数据库。
- 当您取出microSD卡时，以下信息将被删除。
  - 当前播放的内容。
  - 播放位置。
  - 播放队列画面上的曲目和播放顺序
  - microSD卡上曲目的书签信息。
- 格式化microSD卡将删除microSD卡上保存的所有数据。请保存重要信息的备份副本。

---

帮助指南的内容可能会因产品规格的更新而在没有通知的情况下变更。

---

## 相关主题

- [关于microSD卡的说明](#)
- [格式化microSD卡](#)

## 关于microSD卡的说明

- 请使用已经在Walkman上格式化的microSD卡。Sony不能保证其他microSD卡的操作。
- Sony不能保证使用于多个设备的microSD卡的所有操作。
- 格式化microSD卡将删除microSD卡上保存的所有数据。预先保存备份副本。
- 请勿将microSD卡留在幼童可以够到的地方。幼童可能意外吞咽microSD卡。
- 当您取出microSD卡之前，从Walkman卸载microSD卡（ [ 装载/卸载 SD 卡 ] ）。否则，Walkman可能无法正常工作。
- Sony不保证所有类型的兼容microSD卡都能在Walkman上工作。
- 在以下情况下数据可能会损坏。
  - 在读写操作期间取出microSD卡时。
  - 在读写操作期间关闭Walkman时。
  - 在存在静电或电气杂讯的地方使用microSD卡时。
- 对于存储数据的丢失或损坏，Sony不承担任何责任。Sony建议您经常保存重要数据的备份副本。
- 当您使用microSD卡时，请遵循以下注意事项。
  - 请勿对microSD卡施加强力。
  - 请勿弯曲microSD卡。
  - 请勿掉落microSD卡。
  - 请勿拆开microSD卡。
  - 请勿改造microSD卡。
  - 请勿让microSD卡与水接触。
  - 请勿将microSD卡留在高温的车内。
  - 请勿将microSD卡留在直射阳光下。
  - 请勿将microSD卡留在电热器附近。
  - 请勿将microSD卡留在潮湿的地方。
  - 请勿将microSD卡留在有腐蚀性物质的地方。
- 请遵循以下有关microSD卡槽的注意事项。
  - 按正确方向将microSD卡插入microSD卡槽。
  - 请勿将microSD卡以外的任何物体插入microSD卡槽。

帮助指南的内容可能会因产品规格的更新而在没有通知的情况下变更。

### 相关主题

- [使用microSD卡](#)
- [格式化microSD卡](#)

## 各部件和控制按钮

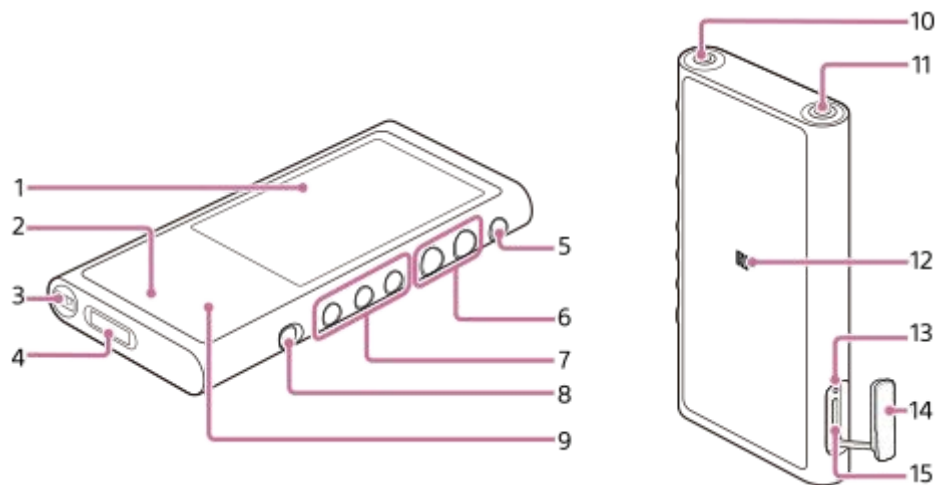

### 1. 触摸屏

点按画面上的图标或项目操作Walkman。

### 2. 充电指示灯

在Walkman充电中，指示灯亮起。

### 3. 挂绳孔

装接腕带（不提供）。

### 4. WM-PORT插孔

- 连接USB连接线（提供）。
- 连接支持WM-PORT（不提供）的配件。

### 5. 电源按钮

- 按下按钮可打开或关闭屏幕。
- 按住按钮2秒钟可打开或关闭Walkman。
- 如果操作变得不稳定，按住按钮8秒钟可重新启动Walkman。

### 6. + (\*1) /- (音量) 按钮

按下按钮调节音量。

### 7. 播放操作按钮

- ▶▶ (\*1)：按下按钮开始或暂停播放。
- ◀◀▶▶：按下按钮可跳到当前曲目或前一或下一曲目。
- 按住按钮可快倒或快进播放。

### 8. HOLD开关

滑动开关可锁定Walkman上的操作按钮。它可让您避免意外操作按钮。  
锁定（不能操作）



解锁（可操作）





### 9. 内置Bluetooth天线

天线能让Walkman与Bluetooth设备连接。  
当启用Bluetooth连接时，请勿遮盖天线。否则可能中断连接。

### 10. 耳机插孔（立体声迷你）（\*2）

连接带有立体声迷你插头的耳机。  
插入耳机插头直到其卡入到位。  
请正确连接耳机。否则输出的声音会减损。

### 11. 耳机插孔（平衡标准）（\*2）

- 连接带有平衡标准插头的耳机。  
插入耳机插头直到其卡入到位。  
请正确连接耳机。否则输出的声音会减损。
- 请只连接无源耳机（\*3）到耳机插孔（平衡标准）。  
如果您使用音频线连接耳机插孔（平衡标准）到音频设备的输入插孔，可能会损坏设备。

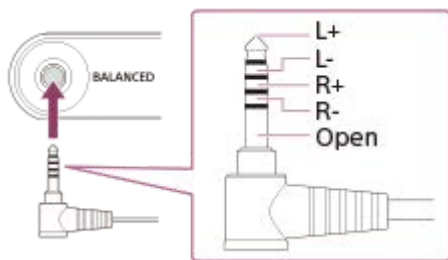

### 12. N标记

使Bluetooth设备上的N标记接触此标记。  
Bluetooth设备必须支持NFC功能。  
您可以连接Bluetooth设备到Walkman。

### 13. 存取指示灯

当存取指示灯亮起时，请勿取出microSD卡。

### 14. microSD卡槽盖

打开盖子以便插入microSD卡。

### 15. microSD卡槽

插入microSD卡直到其卡入到位。

## Walkman前表面的注意事项

Walkman的正面使用了毛面玻璃。毛面玻璃可防止在操作Walkman时粘上手指印，并能让手指滑动更加顺滑。毛面玻璃具有不平整的表面。因此特性，可能不容易去除划痕或脏物。确保不要用以下物体接触表面。

- 铝或镁做的金属产品（耳机、相机、钥匙环、硬币等。）
- 含有铝箔的包装材料（口香糖、巧克力、药片等的包装。）

Sony建议您使用盒子或袋子以保护玻璃表面。

\*1 在▶||按钮和+按钮上有触觉点。触觉点可帮助您操作按钮（无需看着它们）。

\*2 当耳机同时连接两个耳机插孔（立体声迷你和平衡标准）时，则将优先从一个耳机插孔（平衡标准）输出。  
断开Bluetooth连接可使用有线耳机。

\*3 无源耳机：没有降噪功能或Bluetooth功能的耳机。

帮助指南的内容可能会因产品规格的更新而在没有通知的情况下变更。

4-698-041-73(1) Copyright 2017 Sony Corporation

## 如何使用Walkman上的各种画面

此主题以播放画面 (A) 为中心来说明各种画面的构成。轻拂播放画面 (A) 可切换到其他画面 (上/下/左/右)。

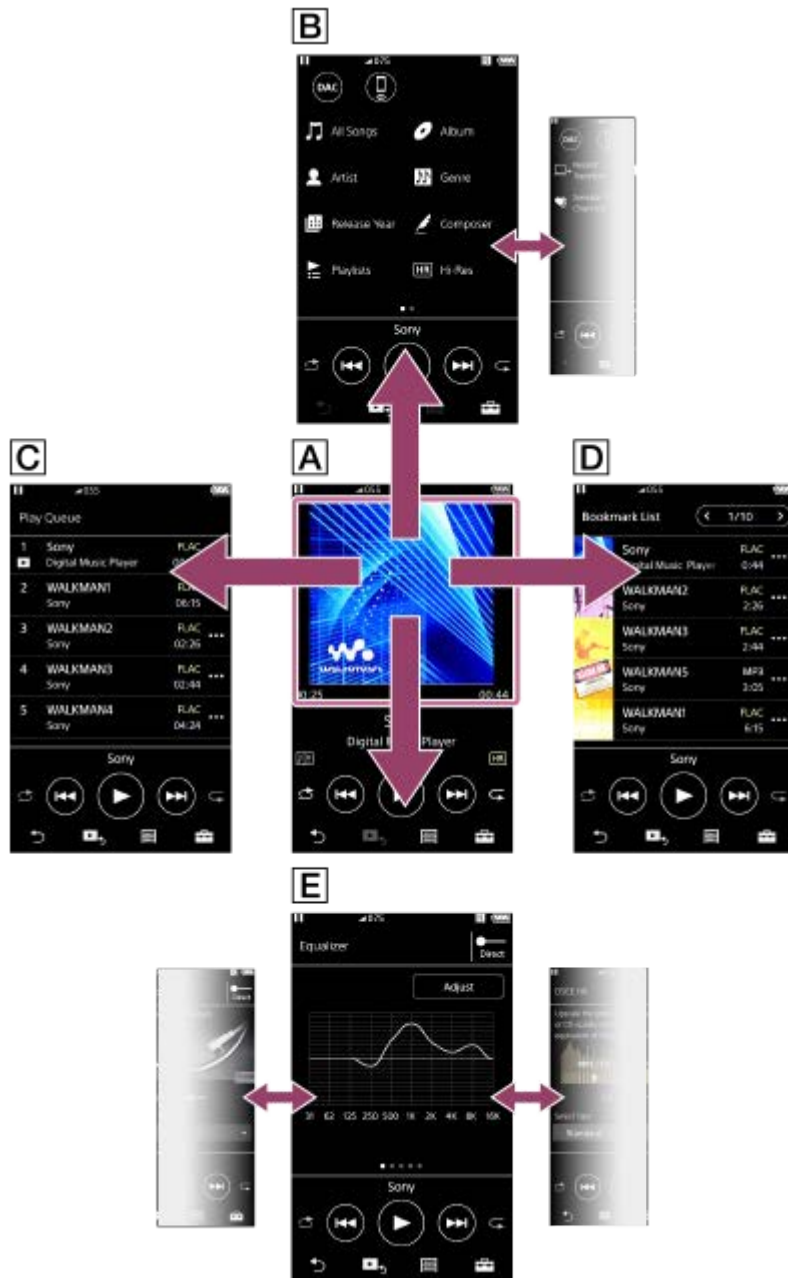

### A 播放画面

您可从播放画面控制播放操作。您也可以进行各种播放设置。

### B 库画面

您可以从库画面选择曲目。曲目分类为各种类别 (例如 [所有歌曲]、[专辑]、[演出者] 等)。您可以切换到音乐播放以外的功能 (USB-DAC和Bluetooth接收器)。

### C 播放队列画面

您可查看Walkman将以当前设定播放的曲目列表。

## D 书签列表画面

您可聆听事先注册到书签列表的曲目。  
您可在播放画面等添加曲目到书签列表。  
可从此画面进行以下操作。

- 添加曲目到书签列表。
- 从书签列表删除曲目。
- 更改书签列表中曲目的顺序。
- 添加曲目到播放列表。
- 查看歌曲信息的详情。

## E 音质设定画面

您可调整各种音质设定。  
您可保存音质设定作为预设。最多可保存3个预设。

- 均衡器/音调控制
- DSEE HX
- DC 相位线性器
- 动态音量均衡器
- 黑胶唱片处理器





### 提示

- 您也可以从菜单进行音质设定。按以下顺序点按菜单项。  
 - [ 设置 ] - [ 声音设置 ] ( [ 声音 ] )。

## 基本操作按钮

在各画面的底部有4个基本操作按钮。取决于画面，这些按钮可能并非始终启用。











-  (后退)  
点按按钮可返回上一个画面。
-  (进至播放画面)  
点按按钮可返回播放画面。
-  (库)  
点按按钮可显示库画面。
-  (选项/设定)  
点按按钮可显示选项/设定菜单。  
您也对Walkman进行各种设置。  
可用的菜单项根据画面或设定而异。要对Walkman进行基本设置，选择 [ 设置 ] 菜单。

## 基本播放操作按钮

在各画面的下方有基本播放操作按钮。



-  (播放) /  (暂停)  
点按  开始播放。  
在Walkman播放曲目中，点按  可暂停播放。
-  (快倒)  
点按按钮可退至当前曲目的开头或之前的曲目。按住按钮可快倒播放。
-  (快进)  
点按按钮可跳至下一曲目的开头。按住按钮可快进播放。
-  (随机播放)  
点按按钮可随机播放。
-  (重复播放)  
点按按钮可重复播放。您可以选择重复一个歌曲或所有歌曲。

#### 提示

- 拖动时间条可改变曲目播放位置。

---

帮助指南的内容可能会因产品规格的更新而在没有通知的情况下变更。

---

#### 相关主题

- [库画面](#)
- [播放画面](#)
- [播放队列画面](#)
- [书签列表画面](#)
- [音质设定画面](#)
- [播放方法](#)
- [USB-DAC画面](#)
- [Bluetooth 接收器画面](#)

## 库画面

您可以从库画面选择曲目。曲目分类为各种类别（例如 [ 所有歌曲 ]、[ 专辑 ]、[ 演出者 ] 等）。您可以切换到音乐播放以外的功能（USB-DAC和Bluetooth接收器）。

### 要显示库画面

向下轻拂播放画面。  
您也可以点按画面底部的  来显示库画面。





1. 功能按钮  
您可切换到以下功能。

|   |               |
|---|---------------|
|  | USB-DAC       |
|  | Bluetooth 接收器 |

2. 音乐类别（ [ 所有歌曲 ]、[ 专辑 ]、[ 演出者 ] 等）  
每个曲目分类入几种类别。请从所需的类别选择曲目。
3. 页面指示  
点的数目表示可用页面的数目。
4. 子类别  
在您选择音乐类别之后，选择子类别直至找到所需的曲目。  
您可查看曲目的编解码器，例如FLAC。高分辨率音频格式的编解码器以彩色显示。

### 选项/设定菜单

点按  显示菜单。  
可用的菜单项根据画面或设定而异。

|  |              |
|--|--------------|
|  设置 | 选择此项以显示设定菜单。 |
|--|--------------|

|                 |                    |
|-----------------|--------------------|
| <b>选择要显示的项</b>  | 选择此项以设置显示或不显示哪些类别。 |
| <b>初始化项显示顺序</b> | 选择此项以显示默认类别。       |
| <b>? 查看帮助</b>   | 选择此项以查看操作指南。       |

## 弹出菜单

点按 **...** 可显示弹出菜单。**...** 出现在子类别列表中各项的旁边。  
 可用的菜单项根据画面或设定而异。

|                 |                        |
|-----------------|------------------------|
| <b>添加到书签列表</b>  | 选择此项以添加曲目或子类别项到书签列表。   |
| <b>添加到播放列表</b>  | 选择此项以添加曲目或子类别项到播放列表。   |
| <b>详细歌曲信息</b>   | 选择此项以显示曲目的详细信息。        |
| <b>删除</b>       | 选择此项以删除选定的曲目、文件夹或播放列表。 |
| <b>编辑播放列表名称</b> | 选择此项以更改播放列表的名称。        |
| <b>从播放列表删除</b>  | 选择此项以从播放列表删除选定的曲目。     |

### 提示

- 您可拖放类别图标以更改顺序。
- 您也可以通过按住列表中的项来显示弹出菜单。

---

帮助指南的内容可能会因产品规格的更新而在没有通知的情况下变更。

---

### 相关主题

- [如何使用Walkman上的各种画面](#)
- [播放音乐](#)
- [USB-DAC画面](#)
- [Bluetooth 接收器画面](#)

## 播放画面

您可从播放画面控制播放操作。您也可以进行各种播放设置。

### 要显示播放画面

点按画面底部的 。

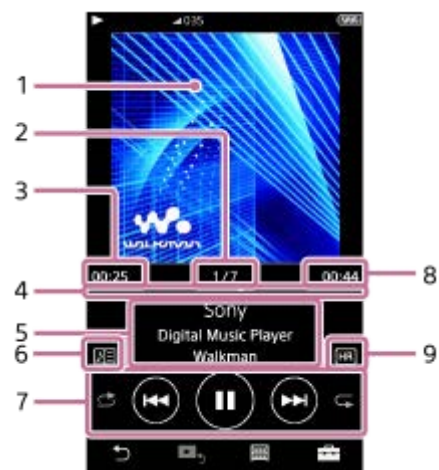

1. 封面
2. 曲目号/曲目总数
3. 当前曲目已播放时间
4. 时间条
5. 曲目名称/艺术家姓名/专辑名称
6. 歌词图标
7. 随机按钮/上一个按钮/播放（暂停）按钮/下一个按钮/重复按钮
8. 曲目长度
9. 高分辨率音频图标

### 提示

- 您可从4种不同布局选择播放画面。

- 标准
- 频谱分析仪
- 模拟电平表
- 数字型峰值电平表

点按 ，然后点按 [ 更改播放画面 ]。

当启用Bluetooth连接时，将不会显示 [ 频谱分析仪 ]、[ 模拟电平表 ] 或 [ 数字型峰值电平表 ]。

- 拖动时间条可改变曲目播放位置。

### 注意









- 已播放时间和时间条指示可能会不准确。
- 取决于文件格式，Walkman可能不会显示封面。

## 选项/设定菜单

点按  显示菜单。

可用的菜单项根据画面或设定而异。

滚动菜单对话框可显示下列项。

|  |                    |
|--|--------------------|
|  <b>设置</b>      | 选择此项以显示设定菜单。       |
|  <b>添加到书签列表</b> | 选择此项以将当前曲目添加到书签列表。 |
|  <b>添加到播放列表</b> | 选择此项以将当前曲目添加到播放列表。 |
|  <b>更改播放画面</b>  | 选择此项以更改播放画面的布局。    |
|  <b>详细歌曲信息</b>  | 选择此项以显示当前曲目的详细信息。  |
|  <b>显示歌词</b>    | 选择此项以显示当前曲目的歌词。    |
|  <b>查看帮助</b>    | 选择此项以查看操作指南。       |

---

帮助指南的内容可能会因产品规格的更新而在没有通知的情况下变更。

---

## 相关主题

- [如何使用Walkman上的各种画面](#)
- [播放音乐](#)
- [播放方法](#)
- [显示歌词](#)
- [调节音质设定](#)

## 播放队列画面

您可查看Walkman将以当前设定播放的曲目列表。

### 要显示播放队列画面

向右轻拂播放画面。



1. 当前曲目

2. 播放顺序

3. 弹出菜单图标



4. 曲目信息

- 艺术家姓名
- 曲目名称
- 编解码器  
高分辨率音频格式的编解码器以彩色显示。
- 长度

### 选项/设定菜单

点按  显示菜单。

可用的菜单项根据画面或设定而异。

|  |                      |
|--|----------------------|
|  <b>设置</b>            | 选择以显示设定菜单。           |
|  <b>将所有歌曲添加到 书签列表</b> | 选择此项以将当前播放队列添加到书签列表。 |
|  <b>将所有歌曲添加到 播放列表</b> | 选择此项以将当前播放队列添加到书签列表。 |

### 弹出菜单

点按  可显示弹出菜单。

可用的菜单项根据画面或设定而异。

|                |                     |
|----------------|---------------------|
| <b>添加到书签列表</b> | 选择此项以将选定的曲目添加到书签列表。 |
|----------------|---------------------|

|                |                     |
|----------------|---------------------|
| <b>添加到播放列表</b> | 选择此项以将选定的曲目添加到播放列表。 |
| <b>详细歌曲信息</b>  | 选择此项以显示曲目的详细信息。     |

### 提示

- 您也可以通过按住列表中的项来显示弹出菜单。

---

帮助指南的内容可能会因产品规格的更新而在没有通知的情况下变更。

---

### 相关主题

- [如何使用Walkman上的各种画面](#)
- [播放音乐](#)
- [播放方法](#)
- [管理Walkman上的播放列表](#)
- [管理Walkman上的书签](#)

4-698-041-73(1) Copyright 2017 Sony Corporation

## 书签列表画面

您可聆听事先注册到书签列表的曲目。  
您可在播放画面等添加曲目到书签列表。

### 要显示书签列表画面

向左轻拂播放画面。



#### 1. 曲目信息

- 封面
- 艺术家姓名
- 曲目名称
- 编解码器
- 长度

#### 2. 当前列表号





前一列表和下一列表按钮

#### 3. 弹出菜单图标

### 选项/设定菜单

点按  显示菜单。

可用的菜单项根据画面或设定而异。

|  |   |
|--|---|
|  <b>设置</b>            | 选择此项以显示设定菜单。  |
| <b>歌曲重新排序</b>  | 选择此项以更改选定的书签列表中曲目的顺序。<br>拖放  直至其在所要的顺序中。 |
|  <b>将所有歌曲添加到 书签列表</b> | 选择此项以将选定书签列表中的所有曲目添加到另一个书签列表。   |
|  <b>将所有歌曲添加到 播放列表</b> | 选择此项以将选定书签列表中的所有曲目添加到播放列表。  |
| <b>全部删除</b>  | 选择此项以从选定书签列表删除所有曲目。   |

### 弹出菜单

点按 **⋮** 可显示弹出菜单。  
可用的菜单项根据画面或设定而异。

|                    |                        |
|--------------------|------------------------|
| <b>添加到另一个 书签列表</b> | 选择此项以将选定的曲目添加到另一个书签列表。 |
| <b>添加到播放列表</b>     | 选择此项以将选定的曲目添加到播放列表。    |
| <b>从书签列表删除</b>     | 选择此项以从当前书签列表删除选定的曲目。   |
| <b>详细歌曲信息</b>      | 选择此项以显示曲目的详细信息。        |

#### 提示

- 您也可以通过按住列表中的项来显示弹出菜单。

#### 注意

- 当您从Walkman取出microSD卡时，将从书签列表删除microSD卡上的曲目。

---

帮助指南的内容可能会因产品规格的更新而在没有通知的情况下变更。

---

#### 相关主题

- [如何使用Walkman上的各种画面](#)
- [播放音乐](#)
- [播放方法](#)
- [管理Walkman上的播放列表](#)
- [管理Walkman上的书签](#)

数码音频播放器  
NW-ZX300/ZX300A

## 音质设定画面

您可调整各种音质设定。  
您可保存音质设定作为预设。最多可保存3个预设。

### 要显示音质设定画面

向上轻拂播放画面。

### 要导航音质设定画面

左右轻拂画面以选择要调节的音质设定。  
点按Direct开关关闭 [ 直接源 (Direct) ] 功能，以使您可以轻拂屏幕。

### 可调节的音质设定

- 均衡器/音调控制
- DSEE HX
- DC 相位线性器
- 动态音量均衡器
- 黑胶唱片处理器

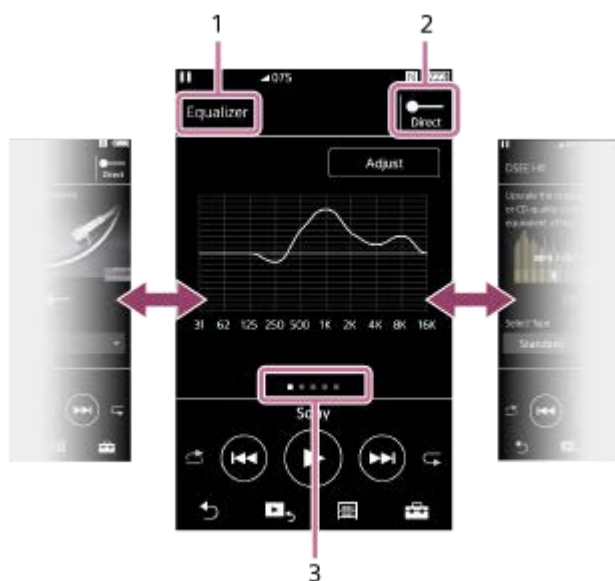

1. 音质设定的名称
2. Direct开关  
您可以开启或关闭 [ 直接源 (Direct) ] 功能。
3. 页面指示  
点的数目表示可用页面的数目。左右轻拂画面可切换至不同页面。

### 选项/设定菜单

点按  显示菜单。  
可用的菜单项根据画面或设定而异。

|         |                       |
|---------|-----------------------|
| 保存的声音设置 | 选择此项可保存或取得自定义设定。      |
| 音调控制    | 选择此项可从均衡器画面切换至音调控制画面。 |

## 均衡器

选择此项可从音调控制画面切换至均衡器画面。

### 提示

- 您可向下轻拂任何音质设定画面返回播放画面。

---

帮助指南的内容可能会因产品规格的更新而在没有通知的情况下变更。

---

### 相关主题

- [如何使用Walkman上的各种画面](#)
- [调节音质设定](#)

4-698-041-73(1) Copyright 2017 Sony Corporation

数码音频播放器  
NW-ZX300/ZX300A

## USB-DAC画面

您可以使用Walkman作为USB-DAC设备。请使用此功能听电脑上的音乐。

### 要切换到USB-DAC功能

点按库画面上的 。



1.  按钮  
点按按钮切换回音乐播放功能。
2. 信号指示  
指示反映正在播放的音乐内容的声音信号电平。
3. 音量旋钮/ VOLUME +/-按钮  
您可以改变音量。

### 选项/设定菜单

点按  显示菜单。

 设置 选择此项以显示设定菜单。

#### 提示

- 如果您要更改音质设定，请向上拂动USB-DAC画面。

帮助指南的内容可能会因产品规格的更新而在没有通知的情况下变更。

### 相关主题

- [如何使用Walkman上的各种画面](#)
- [用Walkman音质欣赏电脑上的音乐内容（USB-DAC功能）](#)







## Bluetooth 接收器画面

您可以使用Walkman欣赏智能手机上存储的音乐内容（Bluetooth 接收器功能）。在Walkman上使用耳机。Walkman上的音质设定应用于输出声音。

### 要切换到Bluetooth 接收器功能

点按库画面上的。



1.  按钮  
点按按钮切换回音乐播放功能。
2. [ 添加设备 (配对) ]  
点按按钮以准备配对。在Walkman配对时会出现 [ 取消 ]。  
如果Walkman在5分钟内未能完成配对，则会再次出现 [ 添加设备 (配对) ]。  
如果找到配对设备，将出现 [ 重新连接 ]。
3. 编解码器/已连接设备的名称

### 选项/设定菜单

点按显示菜单。

 **设置** 选择以显示设定菜单。

#### 提示

- 在Bluetooth接收器屏幕上向上轻拂可更改音质设定。您可以使用Walkman的音质欣赏智能手机上音乐。

- 如何使用Walkman上的各种画面
- 库画面
- 第一次连接Walkman到未配对的Bluetooth设备
- 连接Walkman到配对的Bluetooth设备
- 与Bluetooth设备一触连接 ( NFC )
- 设置Bluetooth功能 ( Bluetooth接收模式 )

4-698-041-73(1) Copyright 2017 Sony Corporation

## 信息区域中显示的图标列表

您可使用信息区域中显示的图标查看播放状态和各种设定。图标根据Walkman的状态而异。



### 1. 信息区域

|  |                                      |
|--|--------------------------------------|
|  | 音量状态                                 |
|  | BALANCED指示<br>当耳机连接耳机插孔（平衡标准）时显示指示。  |
|  | AVLS                                 |
|  | 播放状态<br>播放、暂停、寻找下一曲目的开头、寻找当前或上一曲目的开头 |
|  | HOLD指示                               |
|  | 睡眠定时器                                |
|  | Bluetooth                            |
|  | NFC                                  |
|  | 电池状态                                 |

#### 提示

- 点按信息区域打开音量对话框。您可转动音量旋钮来调节音量。

---

---

## 相关主题

- [调节音量](#)

4-698-041-73(1) Copyright 2017 Sony Corporation

数码音频播放器  
NW-ZX300/ZX300A

## 调节音量

### 调节音量

在Walkman上：按下按钮 ( 1 ) 调节音量。

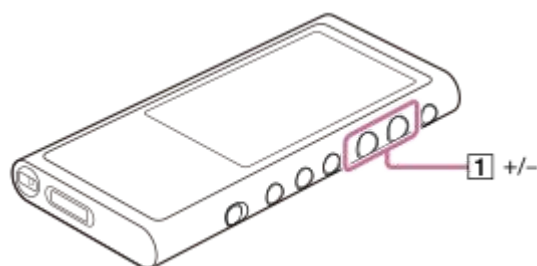

在屏幕上：点按播放画面上的区域 ( 1 ) 来显示音量对话框。转动旋钮 ( 2 ) 调节音量。点按 3 关闭音量对话框。



### 提示

- 您也可使用音量对话框底部的 +/- 按钮来调节音量。
- 当您使用某些耳机时，音量可能会较低。在这种情况下，请切换输出设定为 [ 高增益输出 ]。要更改设定，按以下顺序点按菜单项。  
[ 菜单 ] - [ 设置 ] - [ 输出设置 ] ( [ 基本设置 ] ) - [ 高增益输出 ] ( [ 耳机输出 ] )。  
然后点按您使用耳机的适当项。( 菜单项仅在某些国家或地区销售的机型上可用。 )
- 当您在耳机插孔 ( 平衡标准 ) 和耳机插孔 ( 立体声迷你 ) 之间切换时，音量可能变得意外地响。为避免音量太响，Walkman可能会自动降低音量。

### 限制音量

AVLS (Automatic Volume Limiter System)功能可降低音量太响对耳朵造成伤害的危险。使用AVLS可限制最大音量。AVLS具有以下功能。

- AVLS可将音量限制在一定水平。
- AVLS可防止音量太响对他人造成干扰。
- AVLS能让您以更加舒适的音量聆听。

1. 按以下顺序点按菜单项。

 - [ 设置 ] - [ 输出设置 ] ( [ 基本设置 ] )。

2. 点按 [ AVLS (音量限制) ] ( [ 耳机输出 ] ) 勾选上。

### 注意

- 当启用Bluetooth连接时，[ AVLS (音量限制) ] 不起作用。

---

帮助指南的内容可能会因产品规格的更新而在没有通知的情况下变更。

---

### 相关主题

- [音量操作符合欧洲和韩国指示](#)

4-698-041-73(1) Copyright 2017 Sony Corporation

数码音频播放器  
NW-ZX300/ZX300A

## 音量操作符合欧洲和韩国指示

- 对于欧洲客户
- 对于韩国客户（提供耳机的机型）

警报（提示音）和警告 [ 确认音量等级。 ] 用于保护您的耳朵。当您最初将音量调高到有害级别时，它们将起作用。您可以通过点按警告对话框中的 [ 确定 ] 取消警报和警告。

### 注意

- 您可在取消警报和警告后调高音量。
- 首次警告后，音量设为达到伤害您耳朵的等级累计20小时，便重复发出警报和警告一次。发生这种情况时，音量将自动调低。
- 如果在您选择了可能会损坏您耳鼓的高音量后关闭了Walkman，则在您下次打开Walkman时，音量将自动调低。
- 当启用Bluetooth连接时，将不会发出警报。

帮助指南的内容可能会因产品规格的更新而在没有通知的情况下变更。

### 相关主题

- [调节音量](#)



数码音频播放器  
NW-ZX300/ZX300A

## 浏览操作指南

---

您可在Walkman上浏览操作指南来快速了解操作。

- 1 在库画面或播放画面上，点按，然后按 [ 查看帮助 ]。

---

帮助指南的内容可能会因产品规格的更新而在没有通知的情况下变更。

数码音频播放器  
NW-ZX300/ZX300A

## 准备音乐内容

在传送音乐内容到Walkman之前，您需要准备内容。  
此主题包含以下操作的指南。

- 从音频CD导入内容到Music Center for PC。
- 导入电脑上存储的内容到Music Center for PC。
- 导入外部媒体设备上存储的内容到电脑。
- 从在线音乐服务购买内容。

以下指南针对使用Music Center for PC的操作。Music Center for PC是推荐用于Walkman的应用程序。请预先安装Music Center for PC。

### 注意

- 导入的内容仅限个人使用。将内容用于其他目的需要获得版权所有人的许可。
- 如果您使用Mac电脑，请使用Content Transfer。

## 从音频CD导入内容到Music Center for PC

1. 使用已经安装了Music Center for PC的电脑。
2. 启动Music Center for PC。
3. 将音频CD插入电脑的媒体驱动器中。  
音频CD的内容将显示在Music Center for PC画面上。  
如果必要，您可以更改导入CD的格式设定。
  - 对于高音质：FLAC
  - 对于一般音质：AAC ( .mp4 )、MP3 ( .mp3 )

4. 导入音频CD上的内容到Music Center for PC。

有关操作方法的详情，请参见Music Center for PC的支持网站上的 [ 如何使用 ]。( <http://www.sony.net/smc4pc/> )

### 提示

- 您也可以使用iTunes代替Music Center for PC导入音频CD。

## 导入电脑上存储的内容到Music Center for PC

1. 使用已经安装了Music Center for PC的电脑。
2. 启动Music Center for PC。
3. 从Music Center for PC画面上的左边窗格，选择从电脑导入内容的菜单。  
您可为想要导入的内容指定一个文件夹。
4. 开始导入内容。

有关操作方法的详情，请参见Music Center for PC的支持网站上的 [ 如何使用 ]。( <http://www.sony.net/smc4pc/> )

## 导入外部媒体设备上存储的内容到电脑

请使用含有音乐内容的外部媒体设备。

以下指南适用于Windows资源管理器。如果您使用Mac电脑，请使用Finder。

1. 连接外部媒体设备到电脑。
2. 在Windows资源管理器中打开外部媒体设备。
3. 在Windows资源管理器中打开电脑的 [ 音乐 ] 文件夹。
4. 从外部媒体设备将文件夹或文件拖放到电脑上的 [ 音乐 ] 文件夹。

## 从在线音乐服务购买内容

您可从在线音乐服务购买音乐内容。

查看您使用的提供商的服务指南。每个服务提供商有不同的下载方法、支持的文件格式和付款方式。注意，提供商可能在没有通知的情况下选择停止或终止服务。

---

帮助指南的内容可能会因产品规格的更新而在没有通知的情况下变更。

---

### 相关主题

- [安装Music Center for PC \( Windows \)](#)
- [安装Content Transfer \( Mac \)](#)
- [使用Music Center for PC从Windows电脑传送内容](#)
- [使用Windows资源管理器传送内容](#)
- [使用Content Transfer从Mac电脑传送内容](#)
- [使用Mac Finder传送内容](#)
- [使用电脑添加歌词信息](#)
- [播放音乐](#)

数码音频播放器  
NW-ZX300/ZX300A

## 购买高分辨率音频内容

高分辨率音频是指具有比CD标准更高音质的格式的内容。高分辨率音频内容通过在线音乐服务提供。

请访问提供高分辨率音频内容的在线音乐服务。服务根据国家或地区而异。  
查看您使用的提供商的服务指南。每个服务提供商有不同的下载方法、支持的文件格式和付款方式。  
注意，提供商可能在没有通知的情况下选择停止或终止服务。

### 要传送高分辨率音频内容到Walkman

- 在Windows电脑上：使用Music Center for PC或Windows资源管理器。
- 在Mac电脑上：使用Content Transfer或Finder。

#### 提示

- 高分辨率音频内容在Walkman上和Music Center for PC中都用一个图标 (  ) 指示。

帮助指南的内容可能会因产品规格的更新而在没有通知的情况下变更。

### 相关主题

- [安装Music Center for PC \( Windows \)](#)
- [安装Content Transfer \( Mac \)](#)
- [使用Music Center for PC从Windows电脑传送内容](#)
- [使用Windows资源管理器传送内容](#)
- [使用Content Transfer从Mac电脑传送内容](#)
- [使用Mac Finder传送内容](#)

## 使用Music Center for PC从Windows电脑传送内容

您可以通过Music Center for PC传送Windows电脑上储存的内容到Walkman。

1 使用已经安装了Music Center for PC的电脑。

2 启动Music Center for PC。

3 通过USB连接Walkman到电脑。



4 单击Music Center for PC左下方的  以在Walkman上打开内容列表。

要传送内容到Walkman中的microSD卡：

从设备选择菜单选择microSD卡。设备选择菜单位于Walkman上内容列表的上方。

5 选择 [ 音乐库 ] 以打开Music Center for PC上的内容列表。

6 选择要传送的专辑或曲目。

7 单击  传送。

有关操作方法的详情，请参见Music Center for PC的支持网站上的 [ 如何使用 ]。（<http://www.sony.net/smc4pc/>）

### 注意

- 数据传送中请勿断开USB连接线。否则数据可能会损坏。
- 传送的内容仅限个人使用。将内容用于其他目的需要获得版权所有人的许可。
- 在Walkman上，您不能在Walkman内存和microSD卡之间交换数据。

帮助指南的内容可能会因产品规格的更新而在没有通知的情况下变更。

### 相关主题

- [安装Music Center for PC \( Windows \)](#)

- 准备音乐内容
- 购买高分辨率音频内容
- 使用Windows资源管理器传送内容
- 播放音乐

4-698-041-73(1) Copyright 2017 Sony Corporation

## 使用Windows资源管理器传送内容

您可以通过从Windows资源管理器拖放内容来直接传送内容。

### 1 通过USB连接Walkman到电脑。



### 2 按如下打开 [ WALKMAN ] 文件夹。

- Windows 10 :  
从 [ 开始 ] 菜单打开 [ 文件资源管理器 ]。从左边的窗格选择 [ WALKMAN ]。
- Windows 8.1 :  
从 [ 台式 ] 打开 [ 文件资源管理器 ]。从 [ 这台电脑 ] 下的列表选择 [ WALKMAN ]。
- Windows 7或较早版本 :  
选择 [ 开始 ]、[ 计算机 ]，然后选择 [ WALKMAN ]。

您也可以传送内容到microSD卡。  
选择microSD卡名称而非 [ WALKMAN ] 的文件夹。

### 3 打开 [ WALKMAN ] 中的 [ MUSIC ] 文件夹。

### 4 将电脑上的文件或文件夹拖放到 [ MUSIC ] 文件夹。

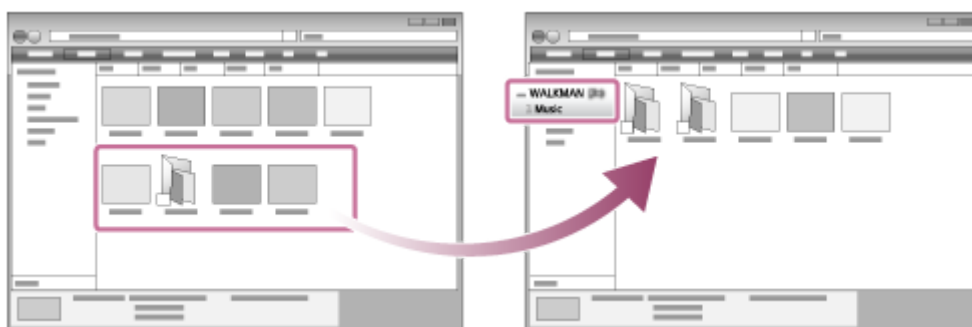

确认传送完成。然后从电脑断开Walkman。

#### 提示

- 您可以手动为相册添加封面图像，以使图像显示在Walkman屏幕上。首先，使用与相册文件夹相同的名称重命名图像文件。（此时不要更改图像文件的扩展名。）然后，将图像文件添加到相册的文件夹中。  
Walkman显示以下封面图像文件。
  - 基线JPEG
  - 非隔行PNG
  - 最大尺寸：4096 × 4096

## 注意

- 请遵循以下注意事项。否则，Walkman可能无法播放文件。
  - 请勿更改根文件夹的名称（例如 [ MUSIC ] ）。
  - 请勿传送文件到 [ MUSIC ] 以外的文件夹。
  - 数据传送中请勿断开USB连接线。
  - 请勿在电脑上格式化Walkman的内存。
- 取决于Walkman上的语言设定，Walkman可能不会正确显示某些内容的音乐信息。
- 传送的内容仅限个人使用。将内容用于其他目的需要获得版权所有人的许可。

---

帮助指南的内容可能会因产品规格的更新而在没有通知的情况下变更。

---

## 相关主题

- [准备音乐内容](#)
- [购买高分辨率音频内容](#)
- [使用Music Center for PC从Windows电脑传送内容](#)
- [播放音乐](#)



## 从Walkman导入内容到Music Center for PC

1 使用已经安装了Music Center for PC的电脑。

2 启动Music Center for PC。

3 通过USB连接Walkman到电脑。



4 单击Music Center for PC左下方的  以在Walkman上打开内容列表。

要从Walkman中的microSD卡导入内容：  
从设备选择菜单选择microSD卡。设备选择菜单位于Walkman上内容列表的上方。

5 从Walkman上的内容列表，选择您要导入到Music Center for PC的内容。

6 在Music Center for PC中单击 。

有关操作方法的详情，请参见Music Center for PC的支持网站上的 [ 如何使用 ]。（<http://www.sony.net/smc4pc/>）

### 注意

- 数据传送中请勿断开USB连接线。否则数据可能会损坏。
- 导入的内容仅限个人使用。将内容用于其他目的需要获得版权所有人的许可。

帮助指南的内容可能会因产品规格的更新而在没有通知的情况下变更。

### 相关主题

- [安装Music Center for PC \( Windows \)](#)
- [播放音乐](#)
- [支持的格式](#)

## 使用Content Transfer从Mac电脑传送内容

您可以使用Content Transfer。无法传送受版权保护的内容。

**1 使用已经安装了Content Transfer的电脑。**

**2 启动Content Transfer。**



**3 通过USB连接Walkman到电脑。**



**4 选择Walkman上的目标存储器（内存或microSD卡。）**

**5 打开Finder或iTunes。然后选择内容。**

**6 拖放内容到Content Transfer中。**



确认传送完成。然后从电脑断开Walkman。

- 取决于iTunes的版本，可能无法保证操作。
- 数据传送中请勿断开USB连接线。否则数据可能会损坏。
- 传送的内容仅限个人使用。将内容用于其他目的需要获得版权所有人的许可。

---

帮助指南的内容可能会因产品规格的更新而在没有通知的情况下变更。

---

## 相关主题

- [安装Content Transfer \( Mac \)](#)
- [准备音乐内容](#)
- [购买高分辨率音频内容](#)
- [播放音乐](#)

4-698-041-73(1) Copyright 2017 Sony Corporation

## 使用Mac Finder传送内容

您可以通过从Finder拖放内容来直接传送内容。无法传送受版权保护的内容。

### 1 通过USB连接Walkman到运行中的电脑。



### 2 在Finder边栏中选择 [ WALKMAN ] 。

您也可以传送内容到microSD卡。  
选择microSD卡名称而非 [ WALKMAN ] 的文件夹。

### 3 打开 [ WALKMAN ] 中的 [ MUSIC ] 文件夹。

### 4 将文件或文件夹 ( 1 ) 拖放到 [ WALKMAN ] 中的 [ MUSIC ] 文件夹 ( 2 ) 。

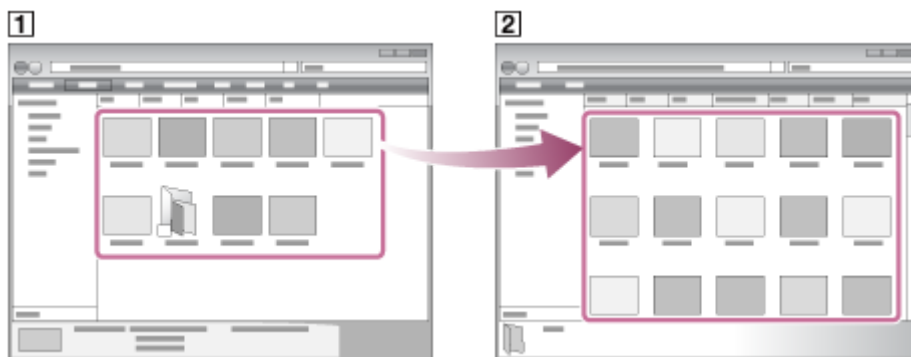

确认传送完成。然后从电脑断开Walkman。

### 提示

- 您可以手动为相册添加封面图像，以使图像显示在Walkman屏幕上。首先，使用与相册文件夹相同的名称重命名图像文件。（此时不要更改图像文件的扩展名。）然后，将图像文件添加到相册的文件夹中。  
Walkman显示以下封面图像文件。
  - 基线JPEG
  - 非隔行PNG
  - 最大尺寸：4096 × 4096

### 注意

- 请遵循以下注意事项。否则，Walkman可能无法播放文件。
  - 请勿更改根文件夹的名称（例如 [ MUSIC ] ）。
  - 请勿传送文件到 [ MUSIC ] 以外的文件夹。

- 数据传送中请勿断开USB连接线。
- 请勿在电脑上格式化Walkman的内存。
- 取决于Walkman上的语言设定，Walkman可能不会正确显示某些内容的音乐信息。
- 传送的内容仅限个人使用。将内容用于其他目的需要获得版权所有人的许可。

---

帮助指南的内容可能会因产品规格的更新而在没有通知的情况下变更。

---

## 相关主题

- [安装Content Transfer \( Mac \)](#)
- [准备音乐内容](#)
- [购买高分辨率音频内容](#)
- [播放音乐](#)

4-698-041-73(1) Copyright 2017 Sony Corporation

## 使用电脑添加歌词信息

您可以输入歌词到文本文件（LRC文件）。输入歌词到曲目之后，将曲目传送到Walkman。

### 在文本文件中创建歌词（LRC文件）

1. 在Windows附件中打开 [ 记事本 ]。
2. 输入歌词到 [ 记事本 ]。
3. 播放曲目并输入时间以显示各行文字。

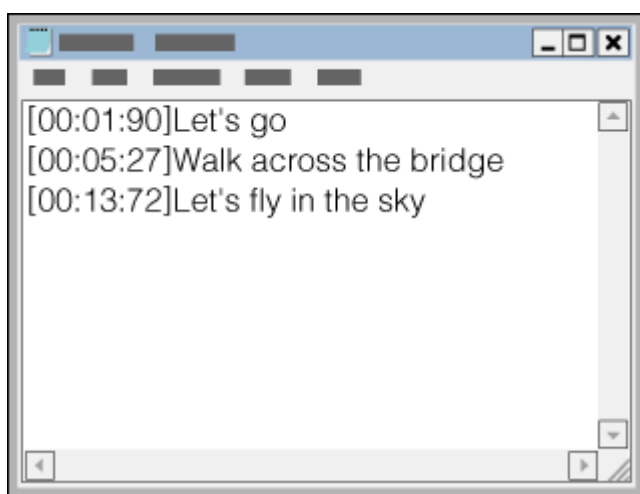

- 可以按照以下格式在各行文字的左侧输入时间信息。  
分：秒：秒的百分位（\*1）
- 时间信息必须按编年顺序输入。
- 可以用小数点代替冒号分隔秒和秒的百分位。

\*1 可以省略秒的百分位。

#### 4. 保存文件。

- 选择 [ UTF-8 ] 作为字符编码。
- 设置与音频文件相同的文件名。
- 设置 [ .lrc ] 作为扩展名。
- 最大文件大小为512 KB。
- 如果文本行无法适合画面，会进行换行。
- 可同时显示的文本行数取决于Walkman机型。
- CR、CRLF和LF断行符均能识别。
- 空白文本行将跳过。

#### 5. 通过USB连接Walkman到电脑。

#### 6. 按照以下方法之一打开 [ WALKMAN ] 文件夹。

- Windows 10 :  
从 [ 开始 ] 菜单打开 [ 文件资源管理器 ]。从左边的窗格选择 [ WALKMAN ]。
- Windows 8.1 :  
从 [ 台式 ] 打开 [ 文件资源管理器 ]。从 [ 这台电脑 ] 下的列表选择 [ WALKMAN ]。

- Windows 7或较早版本：  
选择 [ 开始 ]、 [ 计算机 ]，然后选择 [ WALKMAN ]。

您也可以传送内容到microSD卡。  
选择microSD卡名称而非 [ WALKMAN ] 的文件夹。

7. 在 [ WALKMAN ] 下的 [ MUSIC ] 文件夹中新建一个文件夹。然后将曲目和LRC文件都拖放到新文件夹中以传送它们。

### 提示

- 当您在Walkman上显示歌词时，推荐使用以下字符数。
  - 单字节字符（例如字母数字字符）：每行40个字符。
  - 双字节字符（例如中文字符）：每行20个字符。
- 要用Music Center for PC管理LRC文件，请将LRC文件保存在与音乐文件相同的文件夹中。当传送音乐文件时，将传送LRC文件到Walkman。
- 在Mac电脑上，您可使用“TextEdit”和其他文本编辑器创建歌词。按照上面所述的过程在“Plain text”设定中输入歌词或时间信息。

## 版权声明

当您使用他人的版权材料创建LRC文件时，LRC文件仅限个人使用。将LRC文件用于其他目的需要获得版权所有人的许可。

---

帮助指南的内容可能会因产品规格的更新而在没有通知的情况下变更。

---

### 相关主题

- [获取歌词信息](#)
- [显示歌词](#)

## 从电脑传送内容的注意事项

按照下图所示将内容拖放到正确的文件夹中。Walkman可以播放存储在每个文件夹第1到第8层级中的内容。

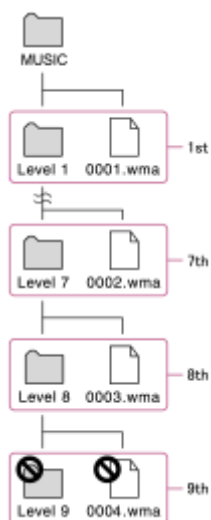

### 注意

- 请勿重命名以下默认文件夹。否则Walkman将不能识别文件夹。
  - MUSIC

帮助指南的内容可能会因产品规格的更新而在没有通知的情况下变更。



数码音频播放器  
NW-ZX300/ZX300A

## 播放音乐

要播放曲目，请先选择一个类别。  
您需要预先从电脑传送音乐内容到Walkman。

### 在Windows电脑上

- 使用Music Center for PC从CD或电脑传送内容到Walkman。
- 从Windows资源管理器拖放内容。

### 在Mac电脑上

- 使用Content Transfer从iTunes传送内容。
- 从Finder拖放内容。

1 点按  打开库画面。

2 点按所需类别 (  )。

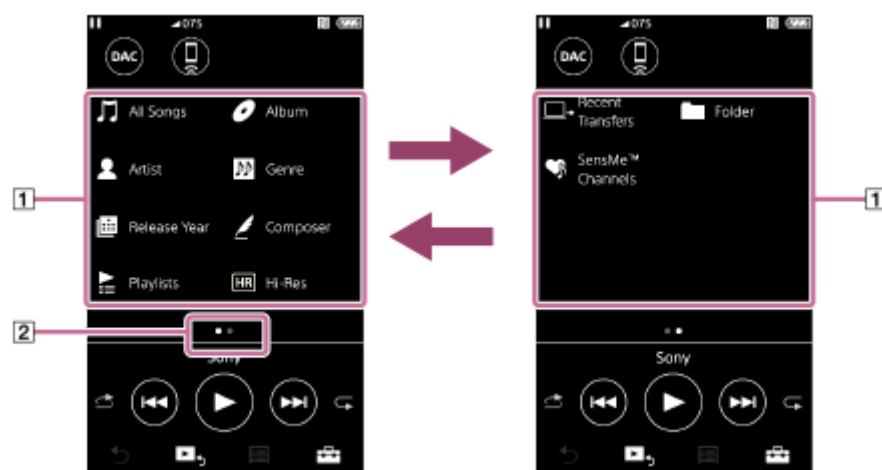

您可以左右轻拂画面来切换页面。点的数目表示可用页面的数目 (  )。



3 选择子类别直到出现曲目列表，然后选择所需曲目。

将开始播放。

### Walkman上的手动按钮

| 操作按钮  | 功能                                      |
|---|---|
|  | 按下按钮开始或暂停播放。                            |
|  | 按下按钮可跳至当前曲目的开头或之前的曲目。<br>按住按钮可在播放中快倒曲目。 |
|  | 按下按钮可跳至下一曲目的开头。<br>按住按钮可在播放中快进曲目。       |

**注意**

- 如果Walkman不按您想要的顺序播放曲目，请尝试以下操作。
  - 使用Walkman上的书签功能或播放列表功能。
  - 用Music Center for PC或iTunes创建播放列表并传送它们。

---

帮助指南的内容可能会因产品规格的更新而在没有通知的情况下变更。

---

## 相关主题

- [开启或关闭Walkman](#)
- [如何使用Walkman上的各种画面](#)
- [安装Music Center for PC \( Windows \)](#)
- [库画面](#)
- [播放画面](#)
- [准备音乐内容](#)
- [使用Music Center for PC从Windows电脑传送内容](#)
- [使用Windows资源管理器传送内容](#)
- [使用Content Transfer从Mac电脑传送内容](#)
- [使用Mac Finder传送内容](#)
- [播放方法](#)

## 播放方法



此主题包含以下操作的指南。





- 设置播放模式。
- 设置播放范围。

### 设置播放模式



1. 点按区域 ( [1] 或 [2] ) 选择播放模式。

-  : 随机播放
-  : 单曲重复播放
-  : 全部歌曲重复播放

当  和  点亮时, Walkman 将随机播放选定播放范围内的所有歌曲。  
要返回到普通播放模式, 点按图标使  和  都变暗。

#### 提示



- 您也可以从设定菜单设置播放模式。  
点按  - [ 设置 ] - [ 播放设置 ] ( [ 基本设置 ] )。然后从 [ 播放模式 ] 选择所需播放模式。

### 设定播放范围

1. 按以下顺序点按菜单项。  
 - [ 设置 ] - [ 播放设置 ] ( [ 基本设置 ] )。
2. 从 [ 播放范围 ] 点按所需播放范围。

#### 播放模式和播放范围之间的关系图

| 播放模式  | 播放范围  |             |
|---|---|-------------|
|   | 全部范围  | 选定范围        |
|  | 所有曲目以随机顺序播放。<br>要随机播放Walkman上的所有曲目, 在库画面上选择 [ 所有歌曲 ]。 | 随机播放所选范围内的曲 |

|   |  |                    |
|---|--|--------------------|
| <b>随机播放</b>   | 如果您从库画面的 [ 专辑 ] 选择曲目，Walkman将随机播放所选专辑中的所有曲目。当Walkman完成播放专辑中的所有曲目时，播放将进到下一专辑。然后，Walkman将随机播放专辑中的所有曲目。 | 目。 (*1)            |
| <b>重复播放关闭</b>   | 顺序播放所有曲目。  | 顺序播放所选范围内的曲目。 (*1) |
|  <b>单曲重复播放</b>   | 重复播放当前曲目。  | 重复播放当前曲目。          |
|  <b>全部歌曲重复播放</b> | 重复播放所有曲目。<br>要重复播放Walkman上的所有曲目，在库画面上选择 [ 所有歌曲 ]。  | 重复播放所选范围内的曲目。 (*1) |

\*1 “所选范围”是指一张专辑或一个艺人等。

### 注意

- 当您使用 [ SensMe™ 频道 ] 功能播放曲目时，不能更改播放模式。
- 当您从书签列表选择曲目时，Walkman仅播放所选书签列表中的曲目。即使 [ 播放范围 ] 设为 [ 全部范围 ]，也不会播放其它书签列表中的曲目。
- 当您从播放列表选择曲目时，Walkman仅播放所选播放列表中的曲目。即使 [ 播放范围 ] 设为 [ 全部范围 ]，也不会播放其它播放列表中的曲目。

帮助指南的内容可能会因产品规格的更新而在没有通知的情况下变更。

### 相关主题

- [如何使用Walkman上的各种画面](#)
- [播放画面](#)
- [播放音乐](#)

数码音频播放器  
NW-ZX300/ZX300A

## 使用 [ SensMe™ 频道 ]

[ SensMe™ 频道 ] 功能可自动按主题组织曲目。您可根据心情、当前活动、时段等播放曲目。要在Walkman上使用 [ SensMe™ 频道 ]，在传送曲目之前必须由Music Center for PC分析曲目。要分析曲目，请在Music Center for PC上启用12 TONE ANALYSIS功能。导入到Music Center for PC的曲目将被自动分析，结果将设到曲目。有关操作的详情，参见Music Center for PC支持网站。

### 1 在库画面上，点按 [ SensMe™ 频道 ]。

#### 提示

- [ SensMe™ 频道 ] 可用于从支持12 TONE ANALYSIS技术（由Sony开发）的应用程序传送来的歌曲。
- 当您使用 [ SensMe™ 频道 ] 功能打开频道或切换到不同频道时，将从最有旋律或节奏的部分开始播放曲目。
- 曲目以随机顺序播放。每次选择频道时，播放顺序都会不同。

#### 注意

- Walkman只显示含有曲目的频道。

帮助指南的内容可能会因产品规格的更新而在没有通知的情况下变更。

#### 相关主题

- [库画面](#)

数码音频播放器  
NW-ZX300/ZX300A

## 获取歌词信息

---

要在Walkman上显示歌词信息，您需要将歌词文本文件（LRC文件）与歌曲文件一起传送到Walkman。

您可以通过以下方法获取歌词信息。

- 通过互联网获取歌词信息，然后创建一个文本文件（LRC文件）。
- 请自行将歌词输入到文本文件（LRC文件）。

有关LRC文件的详情，请参阅 [ 相关主题 ] 下面的相关主题。

### 注意

- 歌词信息仅限个人使用。将歌词内容用于其他目的需要获得版权所有人的许可。

---

帮助指南的内容可能会因产品规格的更新而在没有通知的情况下变更。

---

### 相关主题

- [显示歌词](#)
- [使用电脑添加歌词信息](#)

数码音频播放器  
NW-ZX300/ZX300A

## 显示歌词

带歌词信息传送曲目到Walkman。然后设置Walkman以显示歌词。  
当曲目有歌词信息时，图标 ( 1 ) 亮起。



1 在播放画面上，点按 ，然后按 [ 显示歌词 ]。

帮助指南的内容可能会因产品规格的更新而在没有通知的情况下变更。

### 相关主题

- [获取歌词信息](#)
- [使用电脑添加歌词信息](#)

## 管理Walkman上的播放列表



您可在Walkman上集合您喜欢的曲目并将其保存为播放列表。  
此主题包含以下操作的指南。

- 在Walkman上添加曲目到播放列表。
- 在Walkman上聆听播放列表。
- 从Walkman删除播放列表。

### 在Walkman上添加曲目到播放列表

可将播放列表保存在Walkman的内存中或microSD卡上。您不能从内存添加曲目到microSD卡上的播放列表，反之也一样。





#### 1. 请进行以下操作之一。

- 当Walkman播放或暂停您要添加到播放列表的曲目时：  
在播放画面上，点按，然后按 [ 添加到播放列表 ]。
- 当显示列表（曲目列表、专辑列表、播放队列等）时：  
在列表中点按所需项旁边的以显示弹出菜单。然后点按 [ 添加到播放列表 ]。

将显示播放列表选择画面。

#### 2. 点按播放列表名称以添加曲目。

#### 提示

- 最多可将999个曲目添加到一个播放列表中。
- 您可以将整个列表添加到播放列表。当显示播放队列画面或书签列表画面时，点按，然后按 [ 将所有歌曲添加到播放列表 ]。
- 您可更改播放列表中曲目的顺序。请从库画面选择播放列表。点按，然后点按 [ 歌曲重新排序 ]。拖放以重新安排曲目。点按 [ 完成 ] 保存曲目顺序。
- 您可从弹出菜单更改播放列表的名称。在库画面上，点按 [ 播放列表 ]。点按所需播放列表旁边的，然后点按 [ 编辑播放列表名称 ]。
- 您可将使用Music Center for PC或iTunes创建的播放列表传送到Walkman。m3u文件格式的播放列表可在Walkman上管理。

#### 注意

- 您不能为播放列表注册封面图像。

### 在Walkman上聆听播放列表中的曲目

1. 在库画面上，点按 [ 播放列表 ]。
2. 点按所需的播放列表，然后点按所需曲目。

### 从Walkman删除播放列表

1. 在库画面上，点按 [ 播放列表 ] 显示播放列表的列表。
2. 点按您要删除的播放列表旁边的，然后点按 [ 删除 ]。



### 3. 请按照画面指示操作。

#### 提示

- 您可以从播放列表删除曲目。  
显示播放列表中的曲目列表，并按  显示弹出菜单。然后选择 [ 从播放列表删除 ]。

#### 注意

- 即使删除播放列表，播放列表中的曲目也不会从Walkman删除。

---

帮助指南的内容可能会因产品规格的更新而在没有通知的情况下变更。

---

#### 相关主题

- [库画面](#)
- [播放画面](#)
- [播放队列画面](#)
- [书签列表画面](#)

4-698-041-73(1) Copyright 2017 Sony Corporation



## 管理Walkman上的书签

您可以将喜欢的曲目添加到书签列表。最多可用10个书签列表。最多可将999个曲目添加到一个书签列表中。此主题包含以下操作的指南。

- 添加曲目到书签列表。
- 聆听Walkman上标记书签的曲目。
- 从Walkman的书签列表删除曲目。

### 添加曲目到书签列表



1. 请进行以下操作之一。

- 当Walkman播放或暂停您要标记书签的曲目时：  
在播放画面上，点按，然后按 [ 添加到书签列表 ]。
- 当显示列表（曲目列表、专辑列表、播放队列等）时：  
在列表中点按所需项旁边的以显示弹出菜单。然后点按 [ 添加到书签列表 ]。

将显示书签列表选择画面。

2. 选择所需书签列表。

#### 提示

- 您可以将整个列表添加到书签列表。当显示播放队列画面或书签列表画面时，点按，然后按 [ 将所有歌曲添加到书签列表 ]。
- 您可更改书签列表中曲目的顺序。  
选择书签列表。点按，然后点按 [ 歌曲重新排序 ]。拖放以重新安排曲目。点按 [ 完成 ] 保存曲目顺序。

#### 注意

- 您不能导入书签列表到电脑。

### 聆听Walkman上标记书签的曲目

1. 显示书签列表画面。

2. 点按/ 选择列表，然后选择曲目。

### 从Walkman的书签列表删除曲目

1. 在书签列表中点按曲目旁边的。

2. 点按 [ 从书签列表删除 ]。

#### 提示

- 您可以从书签列表中清除所有曲目。  
在书签列表画面上，点按，然后按 [ 全部删除 ]。

---

帮助指南的内容可能会因产品规格的更新而在没有通知的情况下变更。

---

### 相关主题

- [库画面](#)
- [播放画面](#)
- [播放队列画面](#)
- [书签列表画面](#)

4-698-041-73(1) Copyright 2017 Sony Corporation

数码音频播放器  
NW-ZX300/ZX300A

## 从Walkman删除曲目

您可从Walkman删除曲目。

### 1 在库画面上，显示以下项之一。

- 要删除曲目，点按所需类别（专辑、艺人等）和所需子类别，直到出现曲目列表。
- 要删除文件夹，点按 [ 文件夹 ] ，然后按所需文件夹。

### 2 点按 显示弹出菜单，然后点按 [ 删除 ] 。

请按照画面指示操作。

#### 提示

- 您也可以使用以下应用程序在电脑上删除曲目。有关操作的详情，请参阅各应用程序的网上帮助信息。
  - Windows : Music Center for PC、Windows资源管理器
  - Mac : Content Transfer、Finder

#### 注意

- 当您使用Windows资源管理器或Mac Finder删除曲目时，请勿删除或重命名根文件夹（例如 [ MUSIC ] ）。否则Walkman将不能识别内容。

帮助指南的内容可能会因产品规格的更新而在没有通知的情况下变更。

#### 相关主题

- [库画面](#)

数码音频播放器  
NW-ZX300/ZX300A

## 查看指南以享受高音质声音

---

您可查看有关享受高音质内容的信息。

- 1 在播放画面上，按以下顺序点按菜单项。  
 - [ 设置 ] - [ 高品质音效指南 ] ( [ 声音 ] )。

---

帮助指南的内容可能会因产品规格的更新而在没有通知的情况下变更。

---

### 相关主题

- [库画面](#)
- [音质设定画面](#)
- [调节音质设定](#)

## 第一次连接Walkman到未配对的Bluetooth设备

BLUETOOTH®功能允许设备间无线连接。设备需要支持Bluetooth无线技术。在空旷区域可在最远10米范围内进行无线连接。

您可以使用Bluetooth功能进行以下操作。

- 聆听音乐。  
连接耳机或扬声器等Bluetooth设备。您可无线聆听音乐。

当您第一次无线连接Bluetooth设备时，设备必须互相注册。此注册称为“配对”。一旦Walkman与设备配对，将来您可以方便地连接设备。

以下指示为连接Walkman和Bluetooth设备的基本操作步骤。

### 1 必要时在Bluetooth设备上开启Bluetooth功能。

### 2 在库画面上，按以下顺序点按菜单项。

 - [ 设置 ] - [ 连接到/添加音频设备 ] ( [ Bluetooth ] )。

将显示Bluetooth连接画面。

### 3 点按Bluetooth开关 ( 1 ) 开启Bluetooth功能，并点按 [ 添加设备 (配对) ] ( 2 )。

在信息区域中将显示 。屏幕上将显示可连接设备的清单 ( 3 )。

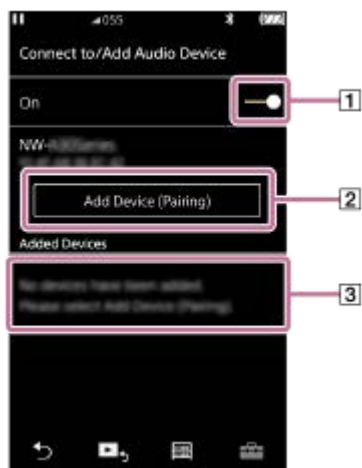

### 4 点按Bluetooth设备。

如果配对时要求输入密钥，请查看并输入Bluetooth设备的密钥。有关Bluetooth设备的密钥，请参阅设备的手册。当连接建立时，[ 3 ]中将显示 [ 已连接 ]。

### 5 从库画面选择并播放曲目。

声音将从连接的Bluetooth设备输出。

## 要从配对的Bluetooth设备断开连接

### 1. 在连接Bluetooth设备时，按以下顺序点按菜单项。

 - [ 设置 ] - [ 连接到/添加音频设备 ] ( [ Bluetooth ] )。

## 2. 从 [ 已添加设备 ] 点按Bluetooth设备的名称。

### 提示

- 您可删除注册的Bluetooth设备。在 [ 已添加设备 ] 中可连接设备清单上，点按Bluetooth设备名称旁边的 。然后选择 [ 删除设备 ]。
- “密钥”也称“保密代码”、“PIN码”、“PIN号”或“密码”。
- Walkman可保持连接Bluetooth设备，直到您关闭Bluetooth功能。当您不使用Bluetooth功能时，请关闭Bluetooth功能。

### 注意

- 在以下情况下，配对信息将被删除。请再次进行配对。
  - 设备中的一个或两个都被重置为出厂设定。
  - 配对信息被从设备删除，例如当维修设备时。
- 当启用Bluetooth功能时，电池持续时间会明显缩短。
- 您可将Walkman与最多7个设备配对。如果配对的设备数目超过最大值，Walkman将删除最早连接的设备。
- 如果配对在完成前超时，请从Bluetooth连接画面再次进行此过程。
- 通过Bluetooth连接输出声音有某些限制。
  - 即使您连接耳机到耳机插孔，也不会从耳机输出声音。声音将优先从Bluetooth设备输出。
- 当USB-DAC功能启用时，您不能通过无线听播放的声音。
- 如果在Bluetooth连接期间声音中断或跳过，请尝试以下方法。
  - 将Walkman与Bluetooth设备靠近放置。
  - 通过点按以下菜单项选择 [ SBC - 连接优先 ]。  
 - [ 设置 ] - [ 音频设备连接设置 ] ( [ Bluetooth ] ) - [ 无线播放品质 ]。
- 在以下情况下，Bluetooth连接会自动断开：
  - Walkman的电池电量已耗尽。
  - Walkman关闭。
- 启用Bluetooth连接时，音质设定将无效。

---

帮助指南的内容可能会因产品规格的更新而在没有通知的情况下变更。



---

### 相关主题

- [连接Walkman到配对的Bluetooth设备](#)
- [与Bluetooth设备一触连接 \( NFC \)](#)
- [设置Bluetooth功能 \( Bluetooth传输模式 \)](#)
- [关于Bluetooth功能的注意事项](#)

## 连接Walkman到配对的Bluetooth设备

如果事先已经配对了Walkman和Bluetooth设备，则Bluetooth设备已注册到Walkman。您可以方便地连接Walkman和Bluetooth设备。

- 1 必要时在Bluetooth设备上开启Bluetooth功能。
- 2 在库画面上，按以下顺序点按菜单项。  
 - [ 设置 ] - [ 连接到/添加音频设备 ] ( [ Bluetooth ] )。  
将显示Bluetooth连接画面。
- 3 点按Bluetooth开关开启Bluetooth功能。  
在信息区域中将显示.
- 4 点按Bluetooth设备。  
当连接建立时，将显示 [ 已连接 ]。
- 5 从库画面选择并播放曲目。

### 要开启或关闭Bluetooth功能

1. 按以下顺序点按菜单项。  
 - [ 设置 ] - [ 连接到/添加音频设备 ] ( [ Bluetooth ] )。
2. 点按Bluetooth开关可打开或关闭Bluetooth功能。

### 要确认设备的信息：

在列表点按Bluetooth设备名称旁边的，并点按 [ 设备信息 ]。

### 要删除注册的设备：

在列表点按Bluetooth设备名称旁边的，并点按 [ 删除设备 ]。  
请按照画面指示操作。将删除配对信息。

#### 提示

- Bluetooth功能可用快捷方式。您可在 [ 设置 ] 画面上点按。Walkman将自动连接上次连接的Bluetooth设备。
- 如果连接USB充电器（不提供），则Walkman将在保持Bluetooth连接的情况下进行充电。
- 如果显示Bluetooth设备的多个名称，请检查Bluetooth设备的BD地址。有关BD地址的详情，请参阅Bluetooth设备的手册。
- 如果Bluetooth设备支持NFC功能，则可通过接触来配对并连接Walkman和Bluetooth设备。
- Walkman可保持连接Bluetooth设备，直到您关闭Bluetooth功能。当您不使用Bluetooth功能时，请关闭Bluetooth功能。

#### 注意

- 当启用Bluetooth功能时，电池持续时间会明显缩短。
- 通过Bluetooth连接输出声音有某些限制。



- 即使您连接耳机到耳机插孔，也不会从耳机输出声音。声音将优先从Bluetooth设备输出。
- 当USB-DAC功能启用时，您不能通过无线听播放的声音。
- 如果在Bluetooth连接期间声音中断或跳过，请尝试以下方法。
  - 将Walkman与Bluetooth设备靠近放置。
  - 通过点按以下菜单项选择 [ SBC - 连接优先 ]。
    -  – [ 设置 ] – [ 音频设备连接设置 ] ( [ Bluetooth ] ) – [ 无线播放品质 ]。
- 在以下情况下，Bluetooth连接会自动断开：
  - Walkman的电池电量已耗尽。
  - Walkman关闭。
- 启用Bluetooth连接时，音质设定将无效。

---

帮助指南的内容可能会因产品规格的更新而在没有通知的情况下变更。

---

## 相关主题

- [第一次连接Walkman到未配对的Bluetooth设备](#)
- [与Bluetooth设备一触连接 \( NFC \)](#)
- [设置Bluetooth功能 \( Bluetooth传输模式 \)](#)
- [关于Bluetooth功能的注意事项](#)

4-698-041-73(1) Copyright 2017 Sony Corporation

数码音频播放器  
NW-ZX300/ZX300A

## 与Bluetooth设备一触连接（NFC）

如果Bluetooth设备支持NFC功能，您可以很方便地连接Walkman和设备。您只需将Walkman接触设备就能配对设备和建立Bluetooth连接。

NFC用于近距离无线通信。

- 1 如果Bluetooth设备具有NFC开关，请将NFC开关设为打开。
- 2 打开Walkman屏幕。
- 3 将Walkman（**1**）上的标记接触Bluetooth设备（**2**）上的标记。  
使二者保持接触，直到Walkman画面上显示指示为止。

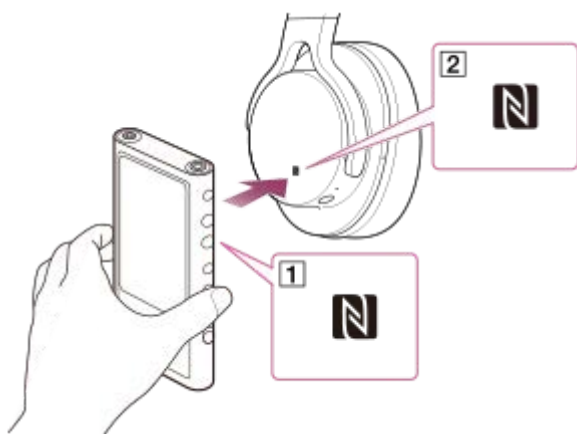

- 4 按照Walkman上的屏幕指示完成连接。
- 5 建立连接之后，在Walkman上播放曲目。

### 要使用NFC功能断开Walkman和Bluetooth设备的连接

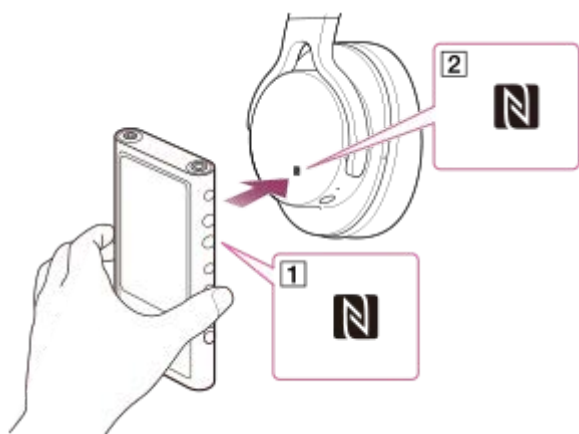

打开Walkman屏幕。然后再次接触两个设备（**1**和**2**）以断开连接。



### 要关闭NFC功能

在默认情况下，NFC功能是开启的。如果要关闭NFC功能，请按以下顺序点按菜单项以取消勾选。  
 - [ 设置 ] - [ NFC ] ( [ Bluetooth ] )。

### 提示

- 如果连接状况不佳，请采取以下措施。
  - 将Walkman靠到Bluetooth设备 (  ) 的标记上。
  - 如果您的Walkman装在套子里，请将其取出。
  - 确保NFC功能开启。点按  ，然后点按 [ 设置 ] 。确认勾选了 [ NFC ] ( [ Bluetooth ] ) 。

### 注意

- 在进行连接之前打开Walkman屏幕。如果屏幕关闭，您无法通过接触Bluetooth设备与Walkman来连接Bluetooth设备 ( NFC ) 。
- 当启用Bluetooth功能时，电池持续时间会明显缩短。
- 当以下功能启用时，您不能使用NFC连接Walkman到Bluetooth设备。
  - USB-DAC功能
  - 关闭Bluetooth接收器功能以在Bluetooth传输模式下连接。

---

帮助指南的内容可能会因产品规格的更新而在没有通知的情况下变更。

---

### 相关主题

- [开启或关闭Walkman](#)
- [设置Bluetooth功能 \( Bluetooth传输模式 \)](#)
- [关于Bluetooth功能的注意事项](#)

## 设置Bluetooth功能（Bluetooth传输模式）

此主题包含以下操作的指南。

- 选择Bluetooth流的播放音质。
- 选择Bluetooth流的音量设定
- 查看Bluetooth信息。

### 选择Bluetooth流的播放音质

您可选择Bluetooth流的编解码器和偏好组合。

1. 在播放画面上，按以下顺序点按菜单项。  
 - [ 设置 ] - [ 音频设备连接设置 ] ( [ Bluetooth ] ) - [ 无线播放品质 ]。
2. 点按所需项目。

#### 注意

- [ 无线播放品质 ] 的设定将在您下次开启Bluetooth功能时生效。
- 取决于Bluetooth设备的设定，[ 无线播放品质 ] 设定可能会无效。

### 选择Bluetooth流的音量设定

取决于Bluetooth设备，可能无法使用Walkman调节音量。  
在此情况下，请尝试 [ 使用增强模式 ]。

1. 在播放画面上，按以下顺序点按菜单项。  
 - [ 设置 ] - [ 音频设备连接设置 ] ( [ Bluetooth ] ) - [ 使用增强模式 ]。

### 查看Bluetooth信息

1. 在播放画面上，按以下顺序点按菜单项。  
 - [ 设置 ] - [ Bluetooth信息 ] ( [ Bluetooth ] )。  
将显示Bluetooth版本和配置等信息。

帮助指南的内容可能会因产品规格的更新而在没有通知的情况下变更。

### 相关主题

- [第一次连接Walkman到未配对的Bluetooth设备](#)
- [连接Walkman到配对的Bluetooth设备](#)
- [与Bluetooth设备一触连接（NFC）](#)
- [关于Bluetooth功能的注意事项](#)



## 第一次连接Walkman到未配对的智能手机

您可以使用Walkman通过Bluetooth连接（Bluetooth接收器功能）从智能手机听音乐。

将耳机连接到Walkman听音乐。

首次连接智能手机时，必须互相注册Walkman和智能手机。此注册称为“配对”。一旦配对Walkman和智能手机，以后您就可以方便地连接这些设备。

以下指导为连接Walkman和智能手机的基本操作步骤。

在开始之前，如果Walkman已连接到另一部智能手机，请在智能手机上终止Bluetooth连接。

### 1 将智能手机设置为配对模式。

### 2 在Walkman的库画面上，点按.

### 3 请确认信息并点按 [ 确定 ] 。

Walkman将切换到Bluetooth接收器功能。

### 4 点按 [ 添加设备 (配对) ] 。

Walkman已准备好配对。

### 5 在智能手机屏幕上选择Walkman的名称。

一旦Walkman连接到智能手机，将出现编解码器（）和智能手机的名称（）。



### 6 在智能手机上播放曲目。

## 要关闭Bluetooth接收器功能

点按Bluetooth接收器屏幕左上方的。然后，在出现信息时点按 [ 确定 ]。Walkman将回到音乐播放功能。

## 要删除智能手机注册

在Bluetooth接收器屏幕上执行以下操作。您可以从Walkman删除智能手机注册。

1. 按以下顺序点按菜单项。

 - [ 设置 ] - [ 已添加设备 - Bluetooth 接收器 ] ( [ Bluetooth ] )。

2. 点按您要删除注册的智能手机名称旁边的 。然后选择 [ 删除设备 ]。

3. 请按照画面指示操作。

### 提示

- 您一次只能与一个智能手机配对。如果要与多个智能手机配对，请重复本主题中的步骤。
- 您可以通过操作Walkman上的播放操作按钮来控制智能手机上的音乐播放。
- 您可以使用Walkman上的音质设定从智能手机听播放。
- Walkman保持连接到智能手机，直到您关闭Bluetooth接收器功能。要节省电池电量，请关闭Bluetooth接收器功能或终止与智能手机的Bluetooth连接。
- 如果在使用Bluetooth接收器功能时音量低且听到噪音，请尝试以下操作。首先，在智能手机上将音量调到最大。然后调整Walkman的音量。

### 注意

- 在以下情况下，配对信息将被删除。请再次进行配对。
  - 设备中的一个或两个都被重置为出厂设定。
  - 配对信息被从设备删除，例如当维修设备时。
- 如果从Walkman删除了智能手机的配对信息，但智能手机上仍保留有Walkman的配对信息，请从智能手机中删除信息。然后将Walkman和智能手机互相重新注册。
- 当启用Bluetooth接收器功能时，电池持续时间会明显缩短。
- 您可将Walkman与最多7个设备配对。如果配对的设备数目超过最大值，Walkman将删除最早连接的设备。
- 如果配对在完成前超时，请从Bluetooth接收器连接画面再次进行此过程。
- 当启用以下任何功能时，您无法使用Bluetooth接收器功能。请关闭此功能并切换到Bluetooth接收器功能。
  - USB-DAC功能
- 如果在Bluetooth连接期间声音中断或跳过，请尝试以下方法。
  - 将Walkman与智能手机靠近放置。
  - 通过点按以下菜单项选择 [ 连接优先 ]。  
 - [ 设置 ] - [ 接收器播放品质 ] ( [ Bluetooth ] ) - [ 连接优先 ]。  
然后，终止Bluetooth连接并重新连接到智能手机以应用新设置。
- 在以下情况下，Bluetooth连接会自动断开：
  - Walkman的电池电量已耗尽。
  - Walkman关闭。
- 如果在Bluetooth接收器功能启用时接到智能手机的来电，则将从智能手机输出呼叫者的语音。取决于智能手机的规范，您可能会听到铃声。

帮助指南的内容可能会因产品规格的更新而在没有通知的情况下变更。

### 相关主题

- [连接Walkman到配对的智能手机](#)

- 与智能手机一触连接 ( NFC )
- 设置Bluetooth功能 ( Bluetooth接收模式 )
- 关于Bluetooth功能的注意事项

4-698-041-73(1) Copyright 2017 Sony Corporation



## 连接Walkman到配对的智能手机

如果之前已经配对了Walkman和智能手机，则智能手机已注册到Walkman。您可以方便地连接Walkman和智能手机。

- 1 在Walkman的库画面上，点按。
- 2 请确认信息并点按 [ 确定 ]。  
Walkman将切换到Bluetooth接收器功能。
- 3 在智能手机屏幕上，从配对设备列表中选择Walkman的名称。  
取决于智能手机，Walkman可能会自动连接到智能手机。
- 4 在智能手机上播放曲目。

### 要关闭Bluetooth接收器功能

点按Bluetooth接收器屏幕左上方的。然后，在出现信息时点按 [ 确定 ]。Walkman将回到音乐播放功能。

### 要查看智能手机信息

在Bluetooth接收器屏幕上执行以下操作。

1. 按以下顺序点按菜单项。  
 - [ 设置 ] - [ 已添加设备 - Bluetooth 接收器 ] ( [ Bluetooth ] )。
2. 点按您要查看信息的智能手机名称旁边的。然后选择 [ 设备信息 ]。

### 要删除智能手机注册

在Bluetooth接收器屏幕上执行以下操作。您可以从Walkman删除智能手机注册。

1. 按以下顺序点按菜单项。  
 - [ 设置 ] - [ 已添加设备 - Bluetooth 接收器 ] ( [ Bluetooth ] )。
2. 点按您要删除注册的智能手机名称旁边的。然后选择 [ 删除设备 ]。
3. 请按照画面指示操作。

#### 提示

- 您可以使用Walkman上的音质设定从智能手机听播放。
- 如果连接USB充电器（不提供），则Walkman将在保持Bluetooth连接的情况下进行充电。
- 如果同一智能手机多次出现，请在 [ 设备信息 ] 下查看智能手机的BD地址。有关BD地址的详情，请参阅智能手机的手册。
- 如果智能手机支持NFC功能，则可通过接触来配对并连接Walkman和智能手机。
- Walkman保持连接到智能手机，直到您关闭Bluetooth接收器功能。要节省电池电量，请关闭Bluetooth接收器功能或终止与智能手机的Bluetooth连接。
- 如果在使用Bluetooth接收器功能时音量低且听到噪音，请尝试以下操作。首先，在智能手机上将音量调到最大。然后调整Walkman的音量。

## 注意

- 当启用Bluetooth接收器功能时，电池持续时间会明显缩短。
- 当启用以下任何功能时，您无法使用Bluetooth接收器功能。请关闭此功能并切换到Bluetooth接收器功能。
  - USB-DAC功能
- 如果在Bluetooth连接期间声音中断或跳过，请尝试以下方法。
  - 将Walkman与智能手机靠近放置。
  - 通过点按以下菜单项选择 [ 连接优先 ]。  
 – [ 设置 ] – [ 接收器播放品质 ] ( [ Bluetooth ] ) – [ 连接优先 ]。  
然后，终止Bluetooth连接并重新连接到智能手机以应用新设置。
- 在以下情况下，Bluetooth连接会自动断开：
  - Walkman的电池电量已耗尽。
  - Walkman关闭。
- 如果在Bluetooth接收器功能启用时接到智能手机的来电，则将从智能手机输出呼叫者的语音。取决于智能手机的规范，您可能会听到铃声。

---

帮助指南的内容可能会因产品规格的更新而在没有通知的情况下变更。

---

## 相关主题

- [第一次连接Walkman到未配对的智能手机](#)
- [与智能手机一触连接 \( NFC \)](#)
- [设置Bluetooth功能 \( Bluetooth接收模式 \)](#)
- [关于Bluetooth功能的注意事项](#)

## 与智能手机一触连接 ( NFC )

如果智能手机支持NFC功能，您可以很方便地连接Walkman和智能手机。您只需将智能手机接触Walkman，就能配对设备并建立Bluetooth连接。

NFC用于近距离无线通信。

- 1 开启智能手机上的NFC功能。
- 2 在Walkman的库画面上，点按。
- 3 请确认信息并点按 [ 确定 ]。  
Walkman将切换到Bluetooth接收器功能。
- 4 使Walkman ( 1 ) 上的标记与智能手机 ( 2 ) 接触。  
使二者保持近距离，直到智能手机屏幕上显示指导。

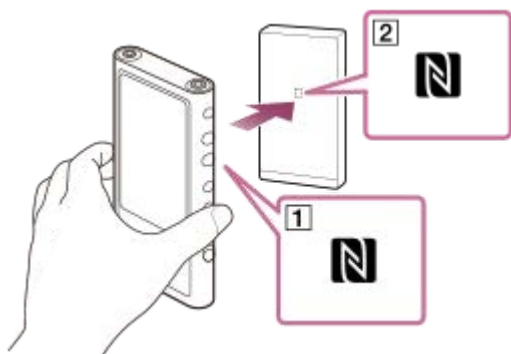

- 5 按照智能手机屏幕上的指导完成连接。
- 6 建立连接后，在智能手机上播放曲目。

### 要使用NFC功能断开Walkman和智能手机的连接

打开Walkman屏幕。然后，再次接触Walkman和智能手机 ( 1 和 2 ) 以断开连接。

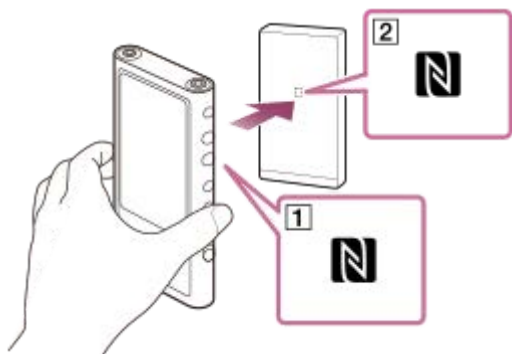



### 要关闭NFC功能

在默认情况下，NFC功能是开启的。如果要关闭NFC功能，请按以下顺序点按菜单项以取消勾选。

 - [ 设置 ] - [ NFC ] ( [ Bluetooth ] )。

### 提示

- 如果连接状况不佳，请采取以下措施。
  - 将智能手机靠到Walkman (  ) 的标记上。
  - 如果Walkman或智能手机装在套子里，请将其取出。
  - 确保NFC功能开启。检查信息区域中是否出现N标记。如果没有，请退出Bluetooth接收器功能，然后按以下顺序点按菜单项以打开NFC功能。  
 - [ 设置 ] - [ NFC ] ( [ Bluetooth ] )。

### 注意

- 在进行连接之前打开Walkman屏幕。如果屏幕关闭，您不能通过将智能手机接触Walkman来连接智能手机 ( NFC )。
- 当启用Bluetooth接收器功能时，电池持续时间会明显缩短。
- 当启用以下任何功能时，您无法使用Bluetooth接收器功能。请关闭此功能并切换到Bluetooth接收器功能。
  - USB-DAC功能

---

帮助指南的内容可能会因产品规格的更新而在没有通知的情况下变更。

---

### 相关主题

- [开启或关闭Walkman](#)
- [第一次连接Walkman到未配对的智能手机](#)
- [连接Walkman到配对的智能手机](#)
- [设置Bluetooth功能 \( Bluetooth接收模式 \)](#)
- [关于Bluetooth功能的注意事项](#)

## 设置Bluetooth功能（Bluetooth接收模式）

### 选择Bluetooth流的播放音质

您可以在Bluetooth接收器功能启用时选择播放质量。

1. 在Bluetooth接收器画面上，按以下顺序点按菜单项。  
 - [ 设置 ] - [ 接收器播放品质 ] ( [ Bluetooth ] )。
2. 选择 [ 音质优先 ] 或 [ 连接优先 ]。

#### 注意

- [ 接收器播放品质 ] 的设定将在下次Walkman建立Bluetooth连接时开始生效。
- 取决于智能手机，[ 接收器播放品质 ] 设定可能会无效。

### 查看Bluetooth信息

1. 在Bluetooth接收器画面上，按以下顺序点按菜单项。  
 - [ 设置 ] - [ Bluetooth信息 ] ( [ Bluetooth ] )。  
将显示Bluetooth版本和配置等信息。

帮助指南的内容可能会因产品规格的更新而在没有通知的情况下变更。

#### 相关主题

- [第一次连接Walkman到未配对的智能手机](#)
- [连接Walkman到配对的智能手机](#)
- [与智能手机一触连接（NFC）](#)
- [关于Bluetooth功能的注意事项](#)

## 关于Bluetooth功能的注意事项

在此主题中，[ Bluetooth设备 ] 是指所有Bluetooth兼容设备。Bluetooth兼容设备是支持Bluetooth功能的音频设备、智能手机等。

- 取决于Bluetooth设备、网络环境和周围情况，可能会听到噪声或者声音可能被打断。要优化Bluetooth通信，请遵循以下事项。
  - 将Walkman与Bluetooth设备尽可能靠近放置。Bluetooth标准支持最远10米的距离。
  - 将内置Bluetooth天线 转向连接的Bluetooth设备。
  - 请勿用提包或套子等金属物体遮挡天线。
  - 请勿用手等身体部位遮挡天线。
  - 请勿将Walkman放在背包或肩包中遮挡天线。
  - 请勿在拥挤的地方使用Walkman遮挡天线。
  - 避开会发出电磁波的地方。例如在微波炉、手机、移动游戏设备或无线局域网环境附近。
- 果在使用Bluetooth接收器功能时启用某些音质设定（例如，[ 声音设置 ] 下的 [ 均衡器 ] 或 [ DSEE HX ] ），电池使用时间可能会缩短约55%。电池使用时间还取决于音量、使用情况和周围温度。
- 因Bluetooth无线技术的特点，声音可能稍有滞后。
- Bluetooth放射波可能影响电子医疗设备工作。在以下场所，请关闭Walkman和其他Bluetooth设备。
  - 在医院中
  - 在火车的优先席位附近
  - 在飞机上
  - 在有可燃气体的场所（加油站等）
  - 在自动门附近
  - 在火警附近
- Walkman支持符合Bluetooth标准的安全功能。对于因Bluetooth连接而导致的信息泄漏，Sony不承担任何责任。
- 即使Bluetooth设备符合标准，也不能保证所有连接和正确操作。
- 取决于Bluetooth设备，可能需要花点时间才能建立Bluetooth连接。

帮助指南的内容可能会因产品规格的更新而在没有通知的情况下变更。

### 相关主题

- [各部件和控制按钮](#)

## 用Walkman音质欣赏电脑上的音乐内容（USB-DAC功能）

您可通过Walkman欣赏电脑上存储的音乐内容，无需将内容传送到Walkman。因为Walkman的音质设定也应用于输出声音，故可以用与Walkman相同的音质播放电脑上的音乐内容。

下列应用程序支持USB-DAC功能。建议使用这些应用程序于Walkman。

- Windows：Music Center for PC
- Mac：Hi-Res Audio Player for Mac

### 注意

- 当USB-DAC功能打开时，Walkman只可以作为USB-DAC设备使用。要将Walkman用作音乐播放器，请关闭USB-DAC功能。
- 当USB-DAC功能打开时，不能传送音乐内容。

### 1 在电脑上安装支持USB-DAC的应用程序。

- Windows：
  - Music Center for PC：要安装应用程序，请访问客户支持网站。（<http://www.sony.net/smc4pc/>）参阅 [ 相关主题 ] 下的适当主题。
  - Sony Audio USB Driver for Windows：访问客户支持网站以安装Sony Audio USB Driver for Windows。请按照画面指示操作。
- Mac：
  - Hi-Res Audio Player for Mac：访问客户支持网站以安装应用程序。请按照画面指示操作。

### 2 在电脑上，进行USB-DAC设置。

有关设置的详情，请参阅以下信息。

- Windows：Music Center for PC的网上帮助信息。
- Mac：客户支持网站上Hi-Res Audio Player的网上帮助信息。

### 3 在Walkman上，点按打开库画面，然后点按.

### 4 显示信息时，点按 [ 确定 ]。

### 5 通过USB连接Walkman到电脑。

您可在 [ USB DAC ] 画面上调节音量。

## 要回到音乐播放功能

点按画面左上方的.

显示信息时，点按 [ 确定 ]。

### 提示

- 如果您不想要从电脑给Walkman充电，请取消勾选 [ 从连接的设备 为此播放机充电 ]。按以下顺序点按菜单项。 - [ 设置 ] - [ USB DAC 设置 ] ( [ 功能设置 ] ) - [ 从连接的设备 为此播放机充电 ]。但如果电脑上的USB端口被设为持续给连接的设备供电，则可以通过电脑给Walkman充电。

## 注意

- 当USB-DAC功能启用时，您不能通过无线听播放的声音。

---

帮助指南的内容可能会因产品规格的更新而在没有通知的情况下变更。

---

## 相关主题

- [调节音质设定](#)
- [安装Music Center for PC \( Windows \)](#)
- [如何使用Walkman上的各种画面](#)
- [USB-DAC画面](#)
- [客户支持网站](#)

4-698-041-73(1) Copyright 2017 Sony Corporation



数码音频播放器  
NW-ZX300/ZX300A

## 调节音质设定

Walkman具有多种设定用于调节音质。

### 从 [ 设置 ] 菜单

在播放画面上，点按，然后按 [ 设置 ]。  
您可从 [ 声音 ] 下列示的菜单设置以下声音设定。

#### 直接源 (Direct)

此设定直接输出文件的原始音质，不加任何音效。

#### 保存的声音设置

- 保存当前设置：  
您可保存自定义的音质设定作为预设。
- 保存的声音设置 1/2/3：  
您可取出预设的音质设定。

### 从 [ 设置 ] - [ 声音设置 ] 菜单

在播放画面上，按以下顺序点按菜单项。  
 - [ 设置 ] - [ 声音设置 ] ( [ 声音 ] )。  
您也可从音质设定画面调节以下设定。

#### 均衡器/音调控制

您可从相应的画面自定义均衡器和音调控制设定。  
在均衡器画面上，点按 [ 调整 ] 调节设定。在音调控制画面上，旋转拨盘调节设定。  
点按选择 [ 均衡器 ] 或 [ 音调控制 ]。所选设定将生效。

#### DSEE HX

此功能可升级音频文件的音质。音质将变得几乎与高分辨率音频的音质相同。此功能可重现通常丢失的清晰高范围声音。请根据源声音选择声音类别。

#### DC 相位线性器

此功能可调整低频相位偏移以重现模拟放大器的音频特征。  
请为此设定选择声音类别。

#### 动态音量均衡器

您可以适度调节曲目之间的音量，将音量等级差异减到最小。

#### 黑胶唱片处理器

此功能可以产生丰富的声音，接近播放转盘上的黑胶唱片。有不同种类的效果可用。

#### 注意

- 启用Bluetooth连接时，音质设定将无效。（仅限Bluetooth传输模式）
- 在以下情况下，您不能调节 [ 声音设置 ]。
  - 当 [ 直接源 (Direct) ] 设为 [ 开启 ] 时。

---

帮助指南的内容可能会因产品规格的更新而在没有通知的情况下变更。

---

### 相关主题

- [如何使用Walkman上的各种画面](#)
- [音质设定画面](#)

4-698-041-73(1) Copyright 2017 Sony Corporation

## 使用USB大容量存储设备模式

当您连接Walkman到Windows电脑时，可用以下模式。

### USB大容量存储设备模式

- 电脑使用Walkman作为USB存储设备。
- 可在电脑和Walkman之间传送数据。
- 您可直接存取 [ WALKMAN ] 和 [ SD\_CARD ] 文件夹以管理文件。
- Walkman通过电脑充电。
- 您不能操作Walkman。

### USB模式

- Walkman通过电脑充电。
- Walkman连接到电脑时，您可操作Walkman。
- 数据不能传送。

此主题包含以下操作的指南。

- 从USB大容量存储设备模式切换为USB模式
- 从USB模式切换为USB大容量存储设备模式

## 从USB大容量存储设备模式切换为USB模式

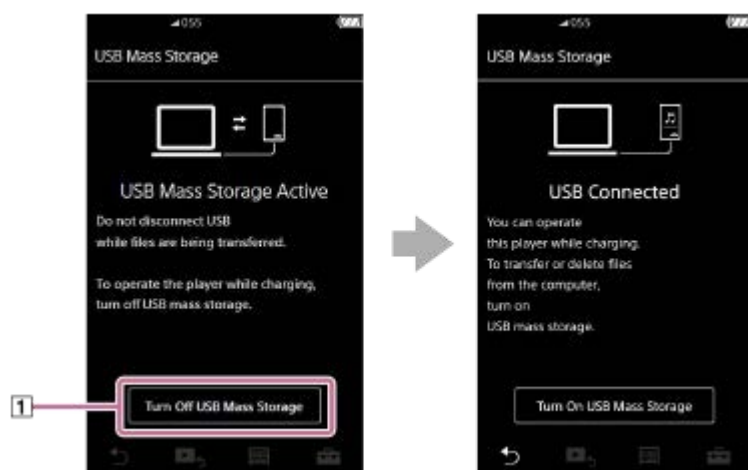

当您连接Walkman到电脑时，Walkman进入USB大容量存储设备模式。

1. 点按 [ 关闭 USB 大容量存储设备 ] (  )。  
将显示USB模式画面。



2. 点按 。  
画面将返回之前的显示。

## 从USB模式切换为USB大容量存储设备模式

取决于选择的功能， 或 [ USB 连接设置 ] 可能不会在Walkman屏幕上显示。在这种情况下，点按  回到音乐播放功能的库画面。

1. 按以下顺序点按菜单项。

 - [ 设置 ] - [ 播放机设置 ] ( [ 基本设置 ] ) - [ USB 连接设置 ] - [ 开启 USB 大容量存储设备 ] - [ 确定 ]。

### 注意

- 在您禁用USB大容量存储设备模式之前，建议在电脑上执行 [ 安全删除硬件 ]。
- 当在Walkman和电脑之间传送内容时，请勿断开Walkman连接。否则将损坏数据。在电脑画面上，确认已正确传送完数据。

---

帮助指南的内容可能会因产品规格的更新而在没有通知的情况下变更。

---

### 相关主题

- [对电池充电](#)

4-698-041-73(1) Copyright 2017 Sony Corporation

数码音频播放器  
NW-ZX300/ZX300A

## 重启Walkman

如果操作变得不稳定或Walkman死机，请重启Walkman。  
重启不会删除任何数据和配对信息。  
但在您重启Walkman之前，请进行以下操作。  
否则，Walkman上的数据可能会损坏。

- 断开Walkman与电脑的连接。
- 停止播放。

**1 按住按钮 ( 1 ) 8秒钟，直到Walkman重启。**

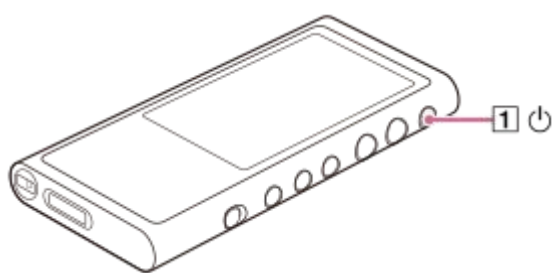

帮助指南的内容可能会因产品规格的更新而在没有通知的情况下变更。

### 相关主题

- [重设/格式化/初始化Walkman](#)
- [格式化microSD卡](#)

## 重设/格式化/初始化Walkman

此主题包含以下操作的指南。

- 重设Walkman。
- 格式化Walkman的内存。
- 重建Walkman上的数据库。
- 初始化Walkman。

确认各功能的详情。然后选择您需要的适当菜单项。

### 1 在库画面上，按以下顺序点按菜单项。

 - [ 设置 ] - [ 播放机设置 ] ( [ 基本设置 ] ) - [ 初始化/格式化 ]。

### 2 点按您要执行的操作。

请按照画面指示操作。务必仔细确认信息。

|               |   |
|---------------|---|
| [ 所有设置初始化 ]   | 此操作将所有设置参数重设为默认设定。<br>如果您选择此操作，Walkman将自动重启。  |
| [ 格式化系统存储空间 ] | 此操作格式化Walkman的内存。注意，这将删除Walkman上存储的所有数据（包括样本数据）。<br>请保存重要数据的备份副本。   |
| [ 重建数据库 ]     | 此操作重建Walkman上的数据库。<br>您可手动重建数据库。  |
| [ 还原为出厂配置 ]   | 此操作同时初始化设定和内存。您可还原Walkman到其默认设定。所有传送的数据将被删除。但Walkman将还原其作为预设预先安装的样本内容和安装程序。<br>如果您选择此操作，Walkman将自动重启并将启动初始设置向导。 |

### 提示

- 即使您进行 [ 所有设置初始化 ]，也不会改变以下设定。
  - 所选曲目已播放时间
  - [ 保存的声音设置 ] 的预设1至3
  - 书签列表（1至10）
  - 库画面的用户设定
  - 最近传送内容的信息
  - 时钟设定
  - 语言设定
  - [ 文本输入 ] 的用户设定

### 注意

- 如果您使用电脑格式化Walkman的存储器，Sony不能保证性能。
- 如果您执行 [ 还原为出厂配置 ] / [ 所有设置初始化 ]，则将从Walkman删除Bluetooth设备的配对信息。

- 如果您重建数据库，以下信息将被删除。
  - 所选曲目已播放时间
  - 播放顺序

---

帮助指南的内容可能会因产品规格的更新而在没有通知的情况下变更。

---

### 相关主题

- [重启Walkman](#)
- [格式化microSD卡](#)

4-698-041-73(1) Copyright 2017 Sony Corporation

数码音频播放器  
NW-ZX300/ZX300A

## 格式化microSD卡

您可在Walkman上格式化microSD卡。

格式化microSD卡将删除卡上存储的所有数据。预先保存备份副本。请小心不要删除重要数据。

**1** 在库画面上，按以下顺序点按菜单项。

 - [ 设置 ] - [ 播放机设置 ] ( [ 基本设置 ] ) - [ 初始化/格式化 ] - [ 格式化 SD 卡 ]。

请按照画面指示操作。务必仔细确认信息。

### 注意

- 请在Walkman上格式化microSD卡。否则，Walkman的某些功能可能受限制。

帮助指南的内容可能会因产品规格的更新而在没有通知的情况下变更。

### 相关主题

- [重启Walkman](#)
- [重设/格式化/初始化Walkman](#)



数码音频播放器  
NW-ZX300/ZX300A

## 查看关于Walkman的信息

---

您可查看型号名称和系统软件版本等信息。

- 1 在库画面上，按以下顺序点按菜单项。  
 - [ 设置 ] - [ 本机信息 ] ( [ 其他 ] )。

---

帮助指南的内容可能会因产品规格的更新而在没有通知的情况下变更。

---

### 相关主题

- [更新Walkman系统软件](#)

数码音频播放器  
NW-ZX300/ZX300A

## 更新Walkman系统软件

您可更新Walkman的软件。  
您将通过以下方法收到更新通知。

- 从Music Center for PC（您将自动收到更新通知。）
- 从客户支持网站（手动访问网站以接收更新通知。）

请访问客户支持网站以获取最新信息。  
以下过程说明如何从客户支持网站更新软件。  
有关如何安装程序的详情，请参阅客户支持网站。

- 1 从网站下载更新程序到电脑。
- 2 连接Walkman到电脑。
- 3 启动更新程序。
- 4 请按照画面指示操作。

### 提示

- 要查看Walkman的版本信息，按以下顺序点按菜单项。  
 - [ 设置 ] - [ 本机信息 ] ( [ 其他 ] )。

帮助指南的内容可能会因产品规格的更新而在没有通知的情况下变更。

### 相关主题

- [客户支持网站](#)
- [重启Walkman](#)
- [重设/格式化/初始化Walkman](#)
- [查看关于Walkman的信息](#)

## 使用快速设置面板上的快捷按钮

某些功能在快速设置面板上有快捷按钮。  
您无需在 [ 设置 ] 菜单中滚动就能直接启动某些功能。

1 点按 ，然后点按 [ 设置 ]。

2 点按所需功能的快捷按钮。



### 可用的功能

| 快捷按钮   | 功能   |
|--|--|
|       | 点按按钮可调节屏幕亮度。您可选择1到100之间的值。                                     |
|       | 点按按钮可打开或关闭Bluetooth功能。<br>当Bluetooth功能打开时，Walkman将自动连接上次连接的设备。 |
|  (*1) | 点按按钮可打开或关闭Bluetooth遥控功能。                                       |

\*1 此功能仅在某些国家或地区销售的机型上可用。

#### 注意

- 预先配对Walkman与Bluetooth设备（音频设备或遥控器）。

帮助指南的内容可能会因产品规格的更新而在没有通知的情况下变更。

### 相关主题

- [第一次连接Walkman到未配对的Bluetooth设备](#)



数码音频播放器  
NW-ZX300/ZX300A

## 设定菜单

您可从设定菜单调节各种设定。  
要进入设定菜单，点按，然后按 [ 设置 ]。  
您可在以下画面上选择设定菜单。

- 库画面
- 播放画面
- 播放队列画面
- 书签列表画面

### 基本设置

|         |                  |
|---------|------------------|
| 播放设置    | 播放模式             |
|         | 播放范围             |
|         | 睡眠定时器            |
|         | 演出者列表显示          |
|         | 显示歌词             |
| 输出设置    | 耳机输出             |
|         | DSD 的 USB 输出     |
|         | DSD 播放设置         |
| 播放机设置   | 提示音设置            |
|         | HOLD 开关开启时禁用触摸面板 |
|         | 屏幕关闭定时器          |
|         | 装载/卸载 SD 卡       |
|         | USB 连接设置         |
|         | 自动关闭电源           |
|         | 电池保养             |
|         | 时钟设置             |
|         | 语言设置 (Language)  |
|         | 文本输入             |
| 初始化/格式化 |                  |

### 注意

- 在以下情况下不会输出操作音（ [ 提示音设置 ] ）。
  - 当Walkman通过平衡耳机以本机格式播放DSD曲目时。（ [ 以本机格式播放 DSD ] 打开。）
  - 通过连接的Bluetooth设备播放声音时。

- Walkman不显示时钟。时钟设定用于数据管理。

## 声音

|                        |               |
|------------------------|---------------|
| 直接源 (Direct) ( 开启/关闭 ) | —             |
| 声音设置                   | 均衡器/音调控制      |
|                        | DSEE HX       |
|                        | DC 相位线性器      |
|                        | 动态音量均衡器       |
|                        | 黑胶唱片处理器       |
| 保存的声音设置                | 保存的声音设置 1/2/3 |
| 高品质音效指南                | —             |

## Bluetooth

|                       |   |
|-----------------------|---|
| 连接到/添加音频设备            | 开启/关闭                                   |
|                       | 添加设备 (配对)                               |
|                       | 已添加设备                                   |
| 音频设备连接设置              | 无线播放品质                                  |
|                       | 使用增强模式                                  |
| 已添加设备 - Bluetooth 接收器 | —                                       |
| 接收器播放品质               | 音质优先                                    |
|                       | 连接优先                                    |
| 遥控器设置 (*1)            | 开启/关闭                                   |
|                       | 已添加遥控器                                  |
|                       | 添加遥控器                                   |
|                       | 删除遥控器                                   |
| NFC ( 开启/关闭 )         | —                                       |
| Bluetooth信息           | Bluetooth版本/设备名称/Bluetooth 设备地址/配置文件/版本 |

\*1 菜单项仅在某些国家或地区销售的机型上可用。

## 功能设置

|            |                |
|------------|----------------|
| USB DAC 设置 | 从连接的设备 为此播放机充电 |
|------------|----------------|

## 其他

|         |                  |
|---------|------------------|
| 本机信息    | 机型名称、固件版本、曲目总数等。 |
| 证书 (*1) | 安全规定/证书          |

\*1 菜单项仅在某些国家或地区销售的机型上可用。

---

帮助指南的内容可能会因产品规格的更新而在没有通知的情况下变更。

4-698-041-73(1) Copyright 2017 Sony Corporation

## 关于使用Walkman的注意事项

请阅读以下注意事项并遵循指示，以安全地使用Walkman。

- 如果您在使用产品时弄伤或烫伤，请咨询医生。
- 如果Walkman不能正常工作，请联系附近的Sony经销商或Sony Service Center。
- 请遵循以下注意事项。否则可能导致爆炸、火灾、触电、烫伤或受伤。
  - 请勿让Walkman与火接触。
  - 请勿让金属物进到Walkman中。
  - 请勿用金属物使Walkman的端子短路。
  - 请勿拆解或改造Walkman。
  - 当您看到闪电或听到雷声时，请勿使用Walkman。
  - 如果Walkman造成您皮肤不舒适反应，请勿使用它。
- 请遵循以下注意事项。否则可能会损坏外壳或导致Walkman故障。
  - 请勿将Walkman放在直射阳光下。
  - 请勿将Walkman放在温度极高的位置。
  - 请勿将Walkman留在直射阳光下。请勿将Walkman留在窗户全关的车内，特别是在夏天。



- 请勿将Walkman放在有振动的位置。
- 请勿从高处掉落Walkman。
- 请勿对Walkman施加强力或冲击。
- 请勿将Walkman放在有磁场的位置。例如，不要将Walkman放在磁铁、扬声器或电视机附近。
- 在您带它从寒冷的环境进入温暖的环境之后，请勿立即开启Walkman。
- 请勿在潮湿的地方使用Walkman，如浴室或桑拿间。
- 请勿将Walkman置于不平稳的表面或倾斜摆放。
- 请勿在Walkman插于您口袋中时坐下。



- 请勿在有很大灰尘的地方使用Walkman。
- 将Walkman放在包中时，请勿对包施加强烈冲击。特别要避免将耳机线或耳塞线缠绕在Walkman上将Walkman放在包中。



- Walkman既不防水也不防尘。请遵循以下注意事项。否则Walkman可能因端子短路或金属腐蚀而不能使用。
  - 请勿将Walkman掉落到水中。
  - 请勿在潮湿的地方或雨雪等潮湿天气下使用Walkman。
  - 请勿在您出汗时将Walkman放在您身上或衣服中。
  - 请勿用湿手接触Walkman。





- 当您在飞机上时，请遵循有关使用电子设备的通告。
- 在以下情况时，Walkman可能会发热，但这不是故障。但也要留心，因为会有低温烫伤的危险。
  - 在电池充电中。
  - Walkman长时间播放中。
- 请勿向显示屏的表面施加过大的外力。强力可能会导致以下问题。
  - 颜色或亮度失真。
  - 显示屏故障。
  - 显示屏破裂导致伤害。
- Walkman屏幕用玻璃制作。如果Walkman掉到坚硬表面或您对屏幕施加强力，玻璃可能破裂。在您操作Walkman时要小心。如果玻璃破裂或破损，请勿使用Walkman或接触损坏的部分。否则，您可能会受伤。
- 当您使用腕带时，请注意以下事项。
  - 腕带会挂到您周围的物体上。小心避免被勒住的危险。
  - 抓住腕带时，小心不要摆动Walkman。否则Walkman可能会撞到别人。
- 您记录的内容仅可供个人使用。根据版权法，未经版权所有人的允许不得使用内容。

---

帮助指南的内容可能会因产品规格的更新而在没有通知的情况下变更。

数码音频播放器  
NW-ZX300/ZX300A

## 关于耳机的注意事项

---

### 道路安全

请勿在以下情况下使用耳机。

- 在您开车或骑摩托车或自行车时。
- 在听力障碍会有危险的地方。例如火车站台上、有车流的地方或在建筑场地附近。

### 防止听力受损

请遵循以下以保护您的听力。

- 将音量保持在中等水平。请勿长时间以高音量听音频内容。
- 请勿突然调高音量。

### 关于入耳式耳机

- 当您使用有高度附着力的入耳式耳机时，请注意以下。否则，您可能损坏您的耳朵或耳鼓。
  - 请勿用力将耳塞插入耳朵内。
  - 请勿从耳朵突然拔下耳塞。当您取下耳机时，请上下轻移耳塞。
- 当您从Walkman拔下耳机插头时，请抓住耳机插头。抓住线拔可能会损坏耳机。
- 请勿戴着耳机睡觉。在您睡觉中，耳机线可能会缠绕头颈。

### 顾及他人

避免在漏音会打扰他人的环境中使用Walkman。

---

帮助指南的内容可能会因产品规格的更新而在没有通知的情况下变更。

数码音频播放器  
NW-ZX300/ZX300A

## 关于内置电池的注意事项

---

如果可充电电池漏液，请勿用手触摸电池。电解液可能会造成烫伤或失明。如果电解液接触您的身体或衣服，请立即用清水冲洗掉。

---

帮助指南的内容可能会因产品规格的更新而在没有通知的情况下变更。

数码音频播放器  
NW-ZX300/ZX300A

## 关于软件的说明

---

- 版权法禁止以下不经版权所有人允许的行为。
  - 全部或部分复制本软件或手册。
  - 租借本软件
- 因使用附带软件而导致的以下任何事故，Sony概不负责。
  - 财产损失
  - 利润丢失
  - 第三方的索赔
- 附带软件不能用于非指定的设备。
- 请注意，为改进品质，软件规格可能在没有通知的情况下变更。
- 本手册中的说明基于您熟悉电脑基本操作这一假设。
- 有关使用电脑和操作系统的详情，请参阅相关的手册。

---

帮助指南的内容可能会因产品规格的更新而在没有通知的情况下变更。

数码音频播放器  
NW-ZX300/ZX300A

## 有关样本数据的注意事项

---

Walkman上预安装了样本音乐用于试听。  
在某些国家或地区未安装样本数据。

---

帮助指南的内容可能会因产品规格的更新而在没有通知的情况下变更。

## 一般信息

---

- 充电时间和播放时间取决于以下条件。
  - 电池充电的次数
  - 工作温度
- 当电池充满电但电池使用时间下降到其正常时间的一半左右时，则电池可能消耗了。
- Walkman中内置了一块锂离子充电电池。当您长时间存放Walkman时，请检查以下以防内置电池劣化。
  - 将Walkman存放在5°C至35°C 的温度下。
  - 为防止电池劣化，每6个月至少给电池充电一次。



- 当您在寒冷的地方使用Walkman时，屏幕显示可能变暗或不能快速响应。但这不是故障。
- 特别是在空气干燥的情况下，您的耳朵会感觉轻微刺痛。  
这是由于身体积聚静电所致。  
穿着天然材料制成的衣服可以将此影响减到最小。
- 即使因Walkman缺陷或电脑而发生以下问题，Sony也不对用户数据负责。
  - 记录或下载数据不完全。
  - 数据（例如音乐）损坏或被删除。

---

帮助指南的内容可能会因产品规格的更新而在没有通知的情况下变更。

数码音频播放器  
NW-ZX300/ZX300A

## 维护

---

- 请使用眼镜清洁布等软布清洁Walkman。
  - 要清洁很脏的Walkman，请使用沾有少量中性洗涤剂溶液的布进行清洁。小心不要让水进入Walkman。
  - 请勿使用酒精、石油精或稀释剂等溶剂进行清洁。这些溶剂可能会损坏Walkman的表面。
  - 请偶尔用软干布清洁耳机插头。如果插头弄脏，可能会有噪音或跳音。
- 

帮助指南的内容可能会因产品规格的更新而在没有通知的情况下变更。

数码音频播放器  
NW-ZX300/ZX300A

## 客户支持网站

---

在以下情况时，请访问您所在国家或地区的客户支持网站。

- 当您有关于Walkman的问题时。
- 当您对Walkman有问题时。
- 当您想要有关兼容物品的信息时。

### 对于在美国的用户：

<http://www.sony.com/walkmansupport>

### 对于在加拿大的用户：

英语

<http://www.sony.ca/ElectronicsSupport/>

法语

<http://www.sony.ca/ElectronicsSupport/>

### 对于在拉丁美洲的用户：

<http://www.sony-latin.com/index.crp>

### 对于在欧洲的用户：

<http://www.sony.eu/dna/wm/>

### 对于在亚洲/大洋州/中东/非洲的用户：

英语

<http://www.sony-asia.com/support>

韩语

<https://scs.sony.co.kr/scs/handler/ProductSupport>

简体中文

<https://service.sony.com.cn>

繁体中文

<http://service.sony.com.tw/>

### 对于购买海外机型的用户：

<http://www.sony.co.jp/overseas/support/>



帮助指南的内容可能会因产品规格的更新而在没有通知的情况下变更。

4-698-041-73(1) Copyright 2017 Sony Corporation

## 规格

### 显示屏

|        |                                       |
|--------|---------------------------------------|
| 尺寸/分辨率 | 3.1英寸 ( 7.8 cm ) , WVGA ( 800×480像素 ) |
| 面板类型   | 带白色LED背光的TFT彩色显示屏<br>电容型触摸屏           |

### 接口

|         |                                   |
|---------|-----------------------------------|
| USB     | 高速USB ( 兼容USB 2.0 )               |
| 耳机      | 立体声迷你插孔, 平衡标准插孔                   |
| WM-PORT | WM-PORT ( 多路连接端子 ) : 22针          |
| 外部存储器   | microSD<br>microSDHC<br>microSDXC |

### Bluetooth

|                 |  |
|-----------------|--|
| 版本              | Ver.4.2  |
| 频段              | 2.4 GHz频段 ( 2.4000 GHz - 2.4835 GHz )  |
| 调制方法            | FHSS   |
| 兼容Bluetooth配置文件 | A2DP (Advanced Audio Distribution Profile)<br>AVRCP (Audio Video Remote Control Profile) |
| 支持的编解码器 ( 传输 )  | SBC, LDAC, aptX, aptX HD   |
| 支持的编解码器 ( 接收 )  | SBC, LDAC, AAC   |

### NFC

|     |                         |
|-----|-------------------------|
| NFC | 活动类型 ( 用于读取器和写入器 )、标签类型 |
|-----|-------------------------|

### 耳机输出 ( 立体声迷你插孔 )

|      |                                       |
|------|---------------------------------------|
| 频率响应 | 20 Hz至40000 Hz<br>( 播放数据文件时, 单个信号测量 ) |
|------|---------------------------------------|

## 耳机输出（平衡标准插孔）

|      |                                     |
|------|-------------------------------------|
| 频率响应 | 20 Hz至40000 Hz<br>(播放数据文件时, 单个信号测量) |
|------|-------------------------------------|

## 常规

|      |   |
|------|---|
| 电源   | 内置可充电锂离子电池<br>USB供电 (通过播放器的USB接口由电脑供电)          |
| 充电时间 | USB充电<br>约5.5小时                                 |
| 工作温度 | 5 °C至35 °C                                      |
| 尺寸   | 宽/高/厚, 不含突出部位<br>约 57.3 mm × 119.5 mm × 14.8 mm |
|      | 宽/高/厚<br>约 57.7 mm × 120.4 mm × 14.9 mm         |
| 质量   | 约157 g  |

## 容量

|           |       |
|-----------|-------|
| NW-ZX300  | 64 GB |
| NW-ZX300A | 16 GB |

## 用于其他内容的实际可用内存

|           |                         |
|-----------|-------------------------|
| NW-ZX300  | 约55.93 GB=60055519232字节 |
| NW-ZX300A | 约12.26 GB=13164150784字节 |

### 注意

- 可用容量可能有所不同。内存一部分用于数据管理功能。

帮助指南的内容可能会因产品规格的更新而在没有通知的情况下变更。

## 电池持续时间

### 音乐（大约）

|                         | 立体声迷你插孔 | 平衡标准插孔 |
|-------------------------|---------|--------|
| MP3 ( 128 kbps )        | 30小时    | 25小时   |
| AAC ( 256 kbps )        | 27小时    | 23小时   |
| FLAC ( 96 kHz/24比特 )    | 26小时    | 23小时   |
| FLAC ( 192 kHz/24比特 )   | 23小时    | 20小时   |
| DSD ( 2.8224 MHz/1比特 )  | 19小时    | 13小时   |
| DSD ( 5.6448 MHz/1比特 )  | 15小时    | 12小时   |
| DSD ( 11.2896 MHz/1比特 ) | 13小时    | 10小时   |

### Bluetooth（传输模式）（大约）

|                                       |      |
|---------------------------------------|------|
| MP3 (128 kbps) / SBC - 连接优先           | 25小时 |
| FLAC (96 kHz/24比特) / LDAC - 连接优先 (自动) | 14小时 |

### Bluetooth（接收模式）（大约）

|            |      |
|------------|------|
| SBC（连接优先）  | 11小时 |
| LDAC（音质优先） | 10小时 |

#### 注意

- 此主题中所示的数值为在默认设置下连续播放内容时的近似电池持续时间。
- 即使播放器已经关闭一段时间，仍会消耗少量电池电量。
- 视音量设置、使用条件和环境温度而定，电池持续时间可能有所不同。
- 当屏幕开启时，电池耗电会显著增加。
- 当启用某些音质设定时，电池持续时间会缩短约55 %。
- 取决于以下条件，Bluetooth连接会缩短电池持续时间最多65 %。
  - 内容的格式。
  - 相连设备的设定。

帮助指南的内容可能会因产品规格的更新而在没有通知的情况下变更。

4-698-041-73(1) Copyright 2017 Sony Corporation

## 最多可记录歌曲数目

### 音乐 ( 大约 )

|                         | NW-ZX300 ( 64 GB ) | NW-ZX300A ( 16 GB ) |
|-------------------------|--------------------|---------------------|
| MP3 ( 128 kbps )        | 15000首歌曲           | 3300首歌曲             |
| AAC ( 256 kbps )        | 7600首歌曲            | 1600首歌曲             |
| FLAC ( 44.1 kHz/16比特 )  | 1300首歌曲            | 300首歌曲              |
| FLAC ( 96 kHz/24比特 )    | 420首歌曲             | 90首歌曲               |
| FLAC ( 192 kHz/24比特 )   | 210首歌曲             | 40首歌曲               |
| DSD ( 2.8224 MHz/1比特 )  | 340首歌曲             | 70首歌曲               |
| DSD ( 5.6448 MHz/1比特 )  | 170首歌曲             | 30首歌曲               |
| DSD ( 11.2896 MHz/1比特 ) | 80首歌曲              | 10首歌曲               |

#### 注意

- 大约数字根据4分钟的歌曲。
- 本产品确认能在主存中和microSD卡上存储总计最多20000首歌曲的情况下正常工作。

帮助指南的内容可能会因产品规格的更新而在没有通知的情况下变更。

数码音频播放器  
NW-ZX300/ZX300A

## 支持的格式

### 音乐

#### MP3 ( .mp3 )

32 kbps - 320 kbps ( 支持可变比特率 ( VBR ) ) / 32 kHz, 44.1 kHz, 48 kHz

#### WMA ( .wma )

32 kbps - 192 kbps ( 支持可变比特率 ( VBR ) ) / 44.1 kHz

#### FLAC ( .flac )

16比特、24比特/ 8 kHz - 384 kHz

#### WAV ( .wav )

16比特、24比特、32比特 ( 浮点/整数 ) / 8 kHz - 384 kHz

#### AAC ( .mp4, .m4a, .3gp )

16 kbps - 320 kbps / 8 kHz - 48 kHz

#### HE-AAC ( .mp4, .m4a, .3gp )

32 kbps - 144 kbps / 8 kHz - 48 kHz

#### Apple Lossless ( .mp4, .m4a )

16比特、24比特/ 8 kHz - 384 kHz

#### AIFF ( .aif, .aiff, .afc, .aifc )

16比特、24比特、32比特/ 8 kHz - 384 kHz

#### DSD ( .dsf, .dff )

1比特/ 2.8224 MHz, 5.6448 MHz, 11.2896 MHz

#### APE ( .ape )

8比特、16比特、24比特/ 8 kHz - 192 kHz ( 快速、普通、高速 )

#### MQA ( .mqa.flac )

支持

#### 注意

- 采样频率可能不对应所有编码器。
- 有版权保护的文件不能播放。
- 取决于采样频率，可能包含非标准比特率或无保证的比特率。
- 无法播放4 GB ( APE是2 GB ) 或更大的文件。
- 本产品将超过CD音质 ( 44.1 kHz/16比特量化 ) 和DAT音质 ( 48 kHz/16比特量化 ) 的音频源识别为高分辨率音频。对于高分辨率音频源，将显示符号“HR”。

---

帮助指南的内容可能会因产品规格的更新而在没有通知的情况下变更。

4-698-041-73(1) Copyright 2017 Sony Corporation



数码音频播放器  
NW-ZX300/ZX300A

## 系统要求

---

### 支持的操作系统

- Windows® 10
- Windows® 8.1
- Windows® 7
- macOS™ v10.8 - 10.12

### 注意

- 下载电脑应用程序需要连接互联网。
- 我们不能保证所有电脑的操作。

---

帮助指南的内容可能会因产品规格的更新而在没有通知的情况下变更。

数码音频播放器  
NW-ZX300/ZX300A

**即使Walkman充满电之后，内置可充电电池也会很快耗尽电量。**

**限制电池消耗以查看电池情况是否有改善。**

**如果电池持续时间缩短到正常时间的一半，请考虑更换电池。**

电池持续时间取决于使用情况、设定和环境温度。

另外，以下操作将会比连续使用Walkman更快消耗电池。

- 频繁开启或关闭Walkman。
- 频繁更改Walkman设定。
- 反复给电池充电和放电。  
这将逐渐降低电池容量。结果是，即使电池充满电之后，也可能会很快耗尽电量。

要更换电池，请联系您附近的Sony经销商或Sony Service Center。

帮助指南的内容可能会因产品规格的更新而在没有通知的情况下变更。

数码音频播放器

NW-ZX300/ZX300A

## 什么是电池使用寿命？

---

### 内置可充电电池可充电约500次。

电池平均可充电约500次。

但电池使用寿命取决于温度和使用环境。

当充满电的电池持续时间缩短到正常时间的一半，请考虑更换电池。

要更换电池，请联系您附近的Sony经销商或 Sony Service Center。

请勿自己更换电池。电池内置于Walkman。电池更换需要专业知识和技能。

---

帮助指南的内容可能会因产品规格的更新而在没有通知的情况下变更。

数码音频播放器  
NW-ZX300/ZX300A

## 我可以自己更换内置可充电电池吗？

---

### 请勿自己更换电池。

电池内置于Walkman。电池更换需要专业知识和技能。请勿自己更换电池。Walkman使用指定的可充电电池。不能使用市售电池。要更换电池，请联系您附近的Sony经销商或 Sony Service Center。

### 提示

电池性能会由于以下因素而劣化。

- 电池充电或放电的次数。
- 电池使用多久。
- 使用环境。

电池持续时间可以作为电池更换的指标。当充满电的电池持续时间缩短到正常时间的一半，则应当更换电池。电池平均可充电约500次。

---

帮助指南的内容可能会因产品规格的更新而在没有通知的情况下变更。

数码音频播放器  
NW-ZX300/ZX300A

## 电脑不能识别Walkman中插入的microSD卡。

**从电脑断开Walkman连接，然后尝试以下方法。**

在以下情况下，电脑将不能识别microSD卡。

- microSD卡没有插入牢固。
  - 您在连接Walkman到电脑之后插入microSD卡。
1. 在Walkman上选择 [ 装载/卸载 SD 卡 ]。  
按以下顺序点按菜单项。  
 - [ 设置 ] - [ 播放机设置 ] ( 基本设置 ) - [ 装载/卸载 SD 卡 ]。
  2. 从Walkman取出microSD卡。然后，重新牢固插入microSD卡。
  3. 连接Walkman到电脑。

帮助指南的内容可能会因产品规格的更新而在没有通知的情况下变更。

数码音频播放器  
NW-ZX300/ZX300A

## Walkman不能识别microSD卡。

---

尝试以下方法。

### 确保牢固地插入microSD卡。

在您取出microSD卡之前，在Walkman上选择 [ 装载/卸载 SD 卡 ]。然后，将microSD卡重新牢固插入Walkman。

### 确保microSD卡的触片干净。

用干布或棉团清洁microSD卡的触针。然后重新牢固地插入microSD卡。

### 确保microSD卡的格式能被Walkman识别。

先将microSD卡上的所有数据复制到电脑。然后在Walkman上格式化microSD卡。  
请使用Walkman来格式化microSD卡。Sony不保证在电脑等其他设备上格式化的microSD卡能够工作。

---

帮助指南的内容可能会因产品规格的更新而在没有通知的情况下变更。

## Walkman上出现重复曲目。

如果您使用不同的传送方法传送相同曲目，Walkman上可能会出现重复曲目。

由于以下原因，曲目可能会重复。

- 重复传送不同格式의相同曲目。
- 重复传送曲目信息不同的相同曲目。
- 用不同的传送方法重复传送相同曲目（传送相同曲目到不同的存储文件夹）。

您可从Walkman删除不必要的曲目。

### 使用microSD卡的注意事项

如果您使用支持microSD卡的Walkman，您可能将相同曲目同时传到了Walkman和microSD卡。请在Walkman和microSD卡上检查曲目，确认没有重复的曲目。

### 如何从Walkman删除曲目

#### 要删除Walkman上的曲目

1. 在库画面上，点按所需类别（专辑、艺人等）和子类别，直到曲目列表出现。
2. 点按您要删除的曲目旁边的 ，然后点按 [ 删除 ]。

#### 要使用Windows资源管理器删除曲目

1. 连接Walkman到电脑，并打开Windows资源管理器。
2. 打开Walkman的文件夹。然后在 [ MUSIC ] 文件夹中选择重复的曲目并删除曲目。

#### 提示

- 禁用音乐管理应用程序中的自动传送曲目功能，例如Windows Media Player中的 [ Sync ] 功能。如果启用功能，则您每次连接Walkman到电脑时，可能传送曲目到Walkman上的 [ MUSIC ] 文件夹。

帮助指南的内容可能会因产品规格的更新而在没有通知的情况下变更。

数码音频播放器  
NW-ZX300/ZX300A

## Walkman不能播放传送的内容。

---

尝试以下方法。

### 屏幕上显示 [ 无法播放：文件格式 不支持。 ]。

Walkman只能播放支持格式（比特率等）的内容。  
有关支持格式的详情，请参阅 [ 帮助指南 ] 的规格部分或机型的网站。  
确保Walkman支持您要播放内容的格式。

### 当您无法在Walkman上找到传送的内容时。

- 内容可能被传送到Walkman不能存取的文件夹或位置。当您使用Windows资源管理器或Mac Finder拖放内容时，可能会发生这种情况。请将内容传送到适当的文件夹或位置。
- 当您传送MP4格式的音频内容时，请将内容拖放到Walkman上的 [ MUSIC ] 文件夹。
- 如果您在电脑上进行了以下操作之一，Walkman上可能无法识别内容。在这种情况下，请将文件名或文件位置改回原来的名称或位置。
  - 您更改了Walkman上内容的文件名。
  - 您更改了Walkman上内容的位置。
- 如果您在Windows资源管理器或Mac Finder上格式化了Walkman的内存，请使用Walkman上的菜单格式化内存。

---

帮助指南的内容可能会因产品规格的更新而在没有通知的情况下变更。



数码音频播放器  
NW-ZX300/ZX300A

**您将液体（水、咖啡等）溅到了Walkman上。  
您将Walkman放到了洗衣机中洗。**

---

**请就近咨询Sony经销商或Sony Service Center。**

在上面所列情形中，液体可能进入Walkman。  
立即停止使用Walkman。然后联系附近的Sony经销商或Sony Service Center。

---

帮助指南的内容可能会因产品规格的更新而在没有通知的情况下变更。

数码音频播放器  
NW-ZX300/ZX300A

## Walkman工作不正常。

---

如果发生以下情况之一，请重启Walkman。

- Walkman不能响应操作。
- Walkman画面冻结。

给Walkman充足电量。然后按住 （电源）按钮8秒钟，直到Walkman重启。

---

帮助指南的内容可能会因产品规格的更新而在没有通知的情况下变更。