

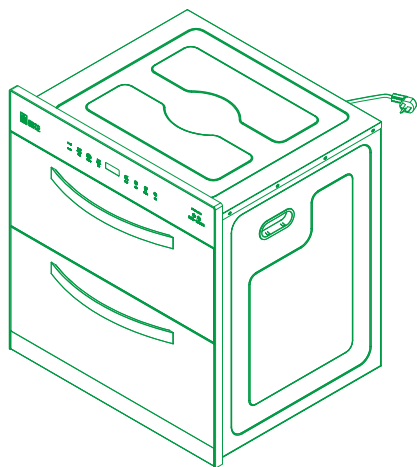

樱花 ZTD100C-5型食具消毒柜

使用说明书

ZTD100C-5
(SCQ-100C5)



目 录

- ① 产品说明
- ① 使用范围
- ① 装箱清单
- ② 结构示意图
- ② 安装说明
- ③ 使用说明
- ⑦ 安全使用注意事项
- ⑨ 清洁保养
- ⑨ 故障判断与处理
- ⑨ 配线图
- ⑩ 产品规格
- ⑩ 售后服务与包修

感谢您选择樱花食具消毒柜！

为了使您正确使用食具消毒柜并预防事故发生，请您安装及使用前仔细阅读本说明书，并妥善保管以备查阅。

上层消毒星级：******

下层消毒星级：******

执行标准：GB 17988

卫生许可证号：苏卫消证字（2003）第0008号

本文所示图片仅供用户参考，请以实际产品为准。

樱花卫厨（中国）股份有限公司对本文内容保留解释权。



【信天翁】

冬候鸟，冬天南飞，
夏天北归，年守此律。
樱花，信守承诺，象
信天翁南飞北归一样
守时，守约，为消费
者服务的承诺真诚可
信，值得信赖。

产品说明

■ 消毒原理

- 上层消毒室：通过柜内的高臭氧紫外线灯管产生高浓度的臭氧及高强度的紫外线光照同步工作组合达到消毒的目的。
- 下层消毒室：通过柜内的电热元件加热产生高温达到消毒的目的。

■ 杀灭微生物类别（消毒效果）

- 对大肠杆菌有杀灭作用，对脊髓灰质炎病毒有灭活作用。
- 检测微生物消毒效果时，请依90分钟消毒模式。

■ 产品特点

- 整机嵌入式安装结构，节省空间。
- 纯平板板高质感外观造型，配备高雅黑色抗紫外线钢化玻璃，安全又美观。
- 独立双模消毒模式，依餐具材质不同选择相应消毒模式。
- 微电脑智能控制，LED触摸感应屏，操作时伴有和弦琴音，操控方便、轻巧灵敏。
- 开门系统自动停止工作并报警提示，安全保护功能。
- 断电记忆功能，免除重复预约功能、标准时间设置烦恼。
- 智能精准高温消毒模式，自动依餐具存放量控制消毒时间及温度。
- 消毒工作时电子锁全程智能保护，不留安全隐患。
- 上层消毒室红外加热烘干、负离子净化，自动除湿功能，去除腔内异味、洁净干爽。
- 高温消毒室采用具紫外线、红外线、光热高温三重消毒性能之聚频光波管。
- 内腔部件均采用不锈钢材质，环保清爽、坚固耐用。
- 不锈钢多功能拉篮及筷架，轻松分类、收纳有序。
- 采用外置式导轨结构，安全可靠。
- 智能预约消毒、烘干模式，操作随心所欲。
- 操作图标采用蓝红双色透光灯显示，工作状态与非工作状态互变色，工作状态易区分。

使用范围

适用于家庭、办公室、餐厅、学校等场所的耐高温食具的消毒、烘干，不适用于塑料等不耐高温食具的消毒、烘干。

装箱清单

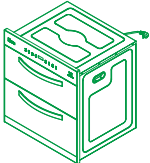
附件名称，形状	数量	附件名称，形状	数量	附件名称，形状	数量	附件名称，形状	数量
	1		4		1		1
使用说明书		螺钉		樱花服务中心 明细表(包修卡)		消毒柜	

结构示意图

■ SCQ-100C5

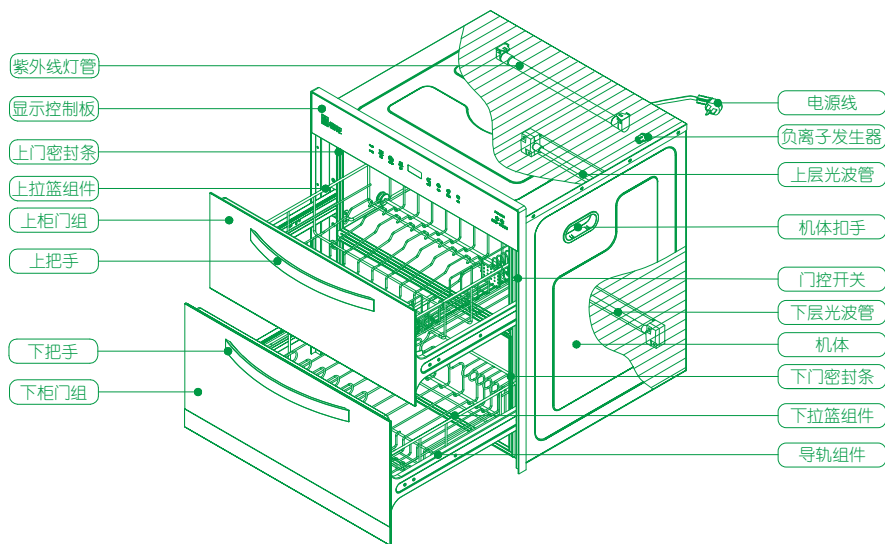

安装说明

■ 安装方法及步骤

- 在厨柜的设定位置上，留出如图所示尺寸的方孔（方孔底平面必须呈水平设置且稳固可靠）。
- 去除消毒柜的外包装，将消毒柜放在离安装孔很近的地方。
- 接上电源插座（不通电），然后将消毒柜平稳地嵌入该方孔。
- 撕开固定柜门的四条胶带，拉开柜门，用四颗随机附件的安装螺钉将柜体固定在橱柜上，齐平，注意不得倾斜。

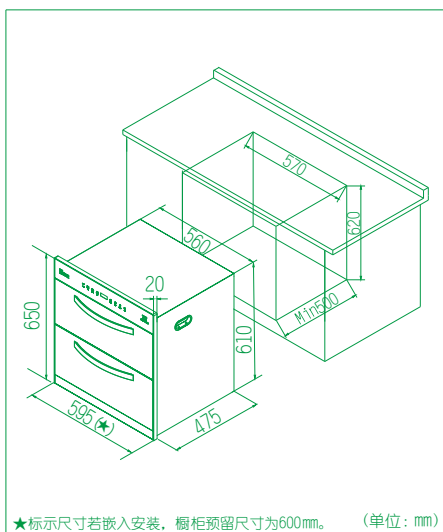

★标示尺寸若嵌入安装，橱柜预留尺寸为600mm。（单位：mm）

为保护我们的环境，请按照环保标准处置包装废弃物。

安装说明

■ 安装注意事项

- 本机只适用于 $220 \pm 10\%$ V/50Hz之电源,若用户所在地区电压波动太大,超出上述范围,务请加装稳压器配合使用,以延长本机之正常使用寿命。
- 普通橡胶或其它可能受臭氧影响的材料做成的护套、普通导管等(如普通橡胶材料的燃气胶管),严禁与食具消毒柜安装在同一密闭空间内。
- 消毒柜应平稳安装在操作、保养方便且牢固的地方,不得倾斜安置,与燃气器具及高温明火保持安全距离15cm以上。
- 搬运时应从机体扣手或机体底部抬起,轻搬轻放,切不可直接拖拉柜门或拉手来移动消毒柜。
- 严禁将消毒柜及电源插座安装在可能受潮或容易被水淋湿的地方,电源插座必须有可靠接地。

使用说明

■ 功能及显示

- 操作面板/功能说明(虚线区域为操作感应区域)

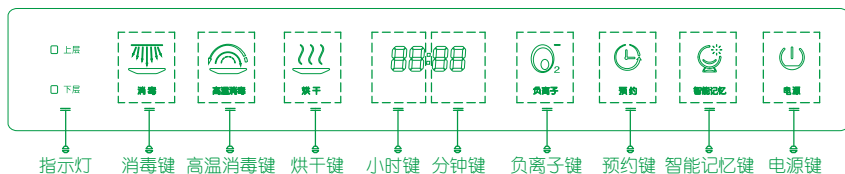

- “电源”键:开启或关闭控制基板电源。
- “指示灯”区:对应上层或下层消毒室功能指示。
- “消毒”键:开启或关闭上层消毒室消毒功能。
- “高温消毒”键:开启或关闭下层消毒室消毒功能。
- “烘干”键:开启或关闭上层消毒室烘干功能。
- “小时\分钟”键:时钟小时值及分钟值调节功能/工作状态工作时间倒计时显示。
- “负离子”键:开启或关闭上层消毒室负离子净化功能。
- “预约”键:开启或关闭上层消毒室当日预约功能。
- “智能记忆”键:开启或关闭系统记忆的上一次功能工作模式。

■ 待机状态屏幕显示



- 待机状态时,消毒、高温消毒、烘干、负离子、预约、智能记忆、电源图标及字符全部静态点亮,时钟显示标准时间。
- 整机初次上电或断电时间超出记忆时间情况下,标准时间从“00:00”开始计时,且分隔符“:”以1赫兹的频率闪烁。
- 待机状态时,无任何操作1分钟后自动进入屏幕保护状态(显示屏熄灭),在屏幕保护状态下,按动任意功能键可点亮显示屏进入待机状态。

使用说明

■ 标准时间设置方法

- 待机状态下，长按“小时”键或“分钟”键区域1秒(00:00)，小时值和分钟值开始闪烁；
- 按动“小时”键递增调节小时值，按动“分钟”键递增调节分钟值(每按“小时”键或“分钟”键1次，小时值或分钟值递增1，若按住不放，则数值可快速递增)；
- 时钟调节完成后停止按键操作3秒后，标准时间自动确认为当前显示值，标准时间设置完成。

注：本机具有断电记忆功能，断电后10天内再通电，您将不需要再进行任何设置，消毒柜会自动记忆您上次设置标准时间值，免除重复设置的烦恼。







■ 消毒、高温消毒、烘干、负离子功能操作步骤

功能选择	操作图标	模式名称	对应指示灯	操作方法	运行过程(单位:分钟)								共计运行时间(分钟)
					消毒	间停	烘干	负离子					
					运行顺序								
					60	90	20	30	60	30	60		
消毒		60分钟消毒	上层	按动消毒图标键“”1次	●		●		●				140
		90分钟消毒		1. 按动消毒图标键“”1次 2. 再按动闪烁时钟“00:00”1次		●	●		●			170	
		待机状态	按动消毒图标键“”2次										
高温消毒		高温消毒	下层	按动高温消毒图标键“”1次	腔内中心温度高于120℃且时间持续15分钟以上,当腔内中心温度下降到80℃左右,停止工作。								
		待机状态		按动高温消毒图标键“”2次									
烘干		60分钟烘干	上层	按动烘干图标键“”1次					●			60	
		30分钟烘干		1. 按动烘干图标键“”1次 2. 再按动闪烁时钟“00:00”1次				●				30	
		待机状态	按动烘干图标键“”2次										
负离子		60分钟负离子净化	上层	按动负离子图标键“”1次							●	60	
		30分钟负离子净化		1. 按动负离子图标键“”1次 2. 再按动闪烁时钟“00:00”1次							●	30	
		待机状态	按动负离子图标键“”2次										

- 烘干过程中，将同时启动负离子净化功能（但屏幕上负离子图标不显示）。
- 上下层同时工作时，显示区显示上层工作时间倒计时。
- 运行过程中，各时间段（消毒、间停、烘干、负离子）会分别进行倒计时。
- 下层高温消毒工作时间随季节变化而有所差异。
- 下层高温消毒室消毒温度大于120℃，由于各地区水质的差异，高温消毒后食具可能出现发黄等现象。

使用说明

■ 预约功能操作步骤

功能选择	操作图标	模式名称	对应指示灯	操作方法
预约		预约 60分钟消毒	上层	<ol style="list-style-type: none"> 1. 首先进行标准时间设置 2. 按动预约图标键“”1次 3. 按动闪烁消毒图标键“”1次 4. 再按动小时键和分钟键图标“”调整要预约的时间
		预约 60分钟烘干		<ol style="list-style-type: none"> 1. 首先进行标准时间设置 2. 按动预约图标“”1次 3. 按动闪烁烘干图标“”1次 4. 再按动小时键和分钟键图标“”调整要预约的时间



■ 预约设置查看/预约设置取消操作步骤

预约设置查看	短按1次红色点亮“预约”图标
预约设置取消	长按1秒“预约”图标键或连按2次“预约”图标键，“预约”图标键红色灯熄灭。

■ 预约功能操作说明

- 预约设置完成后，相应的消毒或烘干图标会在3秒后熄灭，仅保留“预约”图标红色点亮，提示您已经设置了预约功能。
- 预约设置完成后，当预约时间到时，机器上层消毒室若正处于工作状态时，则取消本次的预约功能，下层消毒室工作状态不影响上层消毒室预约功能。
- 预约功能只为当日有效。
- 控制基板电源关闭状态下，预约工作时间到时，启动预约功能完成后自动进入关闭状态。

■ 智能记忆功能操作步骤

功能选择	操作图标	模式名称	操作方式(待机状态下)	运行过程	备注
智能记忆		自动启动智能记忆的上一次工作模式	按动智能记忆图标键“  ”1次	重复上一次的工作模式	工作状态时，智能记忆图标同步闪烁
			按动智能记忆图标键“  ”2次	取消工作模式	

使用说明

■ 功能停止操作步骤

- 工作状态时，按动“电源”图标键1次，机器取消当前工作，所有负载断开，进入关机状态。
- 工作状态时，长按1秒所对应执行功能图标键1次，机器取消当前工作，工作负载断开，返回待机状态。

注：工作状态时进行功能停止为紧急情况下强制停机操作，请您尽量避免工作状态时功能停止，以免臭氧泄漏或其他意外事故发生。

■ 功能切换操作步骤

- 任意工作状态时，如长按1秒所对应其它功能图标键1次，机器取消当前功能执行，工作负载断开，切换进入所按动相应功能的设置状态。

■ 功能说明

- 首次通电及关闭电源时，需按动“电源”图标键开启后方可进行功能操作。
- 上层消毒室单独烘干工作状态中打开柜门时，机器暂停工作并报警5声，3分钟内关上柜门则继续工作，否则返回待机状态并取消工作。

■ 建议说明

- 工作结束20分钟后才可以打开柜门，若遇突然停电等情况，也请20分钟后再打开柜门，以免臭氧泄漏或高温烫伤。
- 对疑似病毒或病菌污染的食具，消毒前应彻底清洗、沥干，然后将正面平放，消毒一次，再将反面平放，重复消毒一次。
- 食具存放不宜堆叠，应该逐格竖放，以达到理想的杀菌效果。
- 存放食具时，不能长时间停机，应该至少2-3天开机消毒或烘干1次，以防霉菌生长。

安全使用注意事项

为了避免对使用人员及其他人员造成危害及财产损失，下列均为有关安全的重要事项，请您在使用前务必仔细阅读，并在充分理解的基础上正确使用。

电源插座必须有可靠的接地，才能通电使用，以确保安全，接地不良将可能引发触电或其他意外伤害。

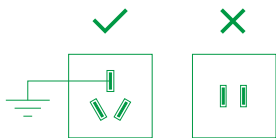

拔出电源插头时，必须手握插头的端部将其拔出，请不要手拿电源线拔插头，否则易发生触电、短路、起火等危险。

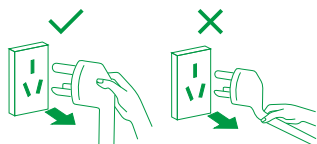

餐具上的水倒净后才能放入消毒柜内。



餐具应均匀地插入相应搁架，不可叠加。

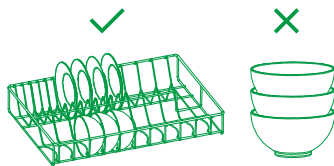

禁止把毛巾、鞋等非餐具放入消毒柜内。

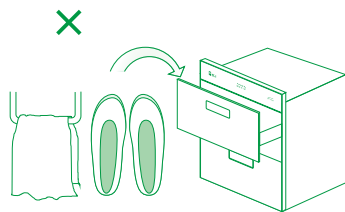

关好门后，才能使消毒柜工作，否则会有臭氧泄漏或紫外线辐射。

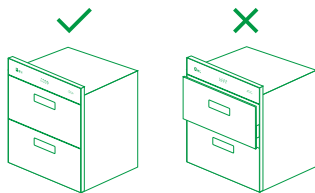

在消毒柜工作结束20分钟后才能打开柜门，以免臭氧泄漏或烫伤。

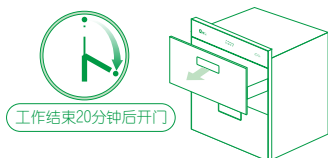

如在使用过程中发现可以不经门玻璃直接看到紫外线灯管发出的光线时，应马上停止使用，并通知专业人员进行维修。

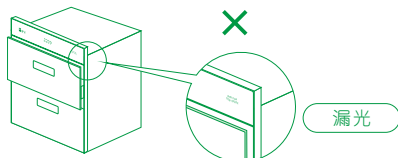

安全使用注意事项

消毒周期内，电子锁锁住柜门，严禁用力猛拉柜门，否则会损坏消毒柜。



如在使用过程中发现有臭氧泄漏，应马上停止使用，由专业人员进行维修。

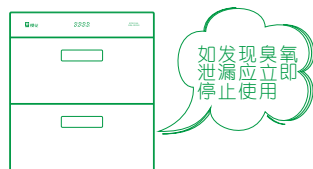

请不要让儿童自己使用，更不要放在幼儿可以触及到的地方使用，否则有可能导致烧伤、触电或其他意外伤害。

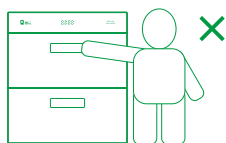

非专业人员不得擅自对本机进行拆卸或更换零件，若电源线损坏，请与当地的分公司服务中心联系，更换专用电源线。

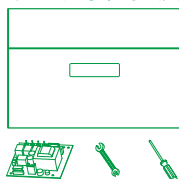

整机远离热源、煤气和酒精等易燃品。

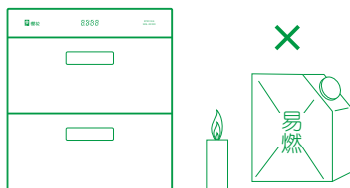

消毒柜不得超载规定重量的食具（碗架承载量 $\leq 8\text{kg}/\text{层}$ ）。

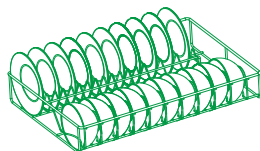

若紫外线灯管损坏，必须请专业人员更换相同功率和波长的紫外线灯管。

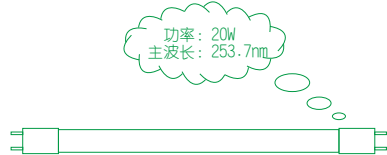

请不要将消毒柜浸泡在水中，或对其喷水、洒水，否则有短路或触电的危险。

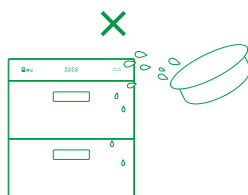

清洁时必须切断电源，注意使用中性清洁剂，同时应使用柔软抹布擦拭，防止划伤表面。

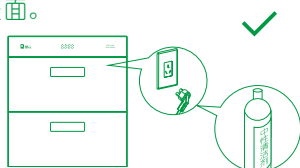

严禁把易燃不耐温的食具放入消毒柜内。

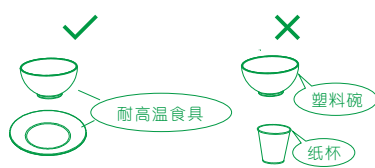

清洁保养

为延长消毒柜的使用寿命，应定期保养，保养前请先拔下电源插头（关闭电源）。

- 宜经常清洁保养，清洁时，用湿毛巾蘸少许中性合成洗涤剂，轻轻擦去柜内外污渍，再用洗净的湿毛巾擦干即可。
- 忌用有机溶剂（如汽油、酒精等）、强酸、强碱、强氧化性溶剂（如洗衣粉、去污粉、肥皂水等），这样会导致机器变色、表面漆裂。
- 清洁时紫外线灯管、风机、加热元件等严禁进水，否则有可能损坏零件或造成意外伤害。
- 机体内腔底部容易积水，应经常留意检查内腔底部是否有积水，如有积水，应及时清理，确保内腔清洁。

故障判断与处理

故障现象	可能故障原因	处理方法
显示屏不显示或显示异常	未接通电源	接通电源
	控制系统故障	与售后服务中心联系
按键失灵	感应屏或控制系统故障	与售后服务中心联系
紫外线灯管不工作	柜门未关好	检查柜门是否关好
	灯管或控制系统故障	与售后服务中心联系
烘干无温度	柜门未关好	检查柜门是否关好
	加热元件或控制系统故障	与售后服务中心联系
高温消毒无温度	柜门未关好	检查柜门是否关好
	加热元件或控制系统故障	与售后服务中心联系
消毒工作时仍可打开柜门	电磁铁偏位或松动	与售后服务中心联系
	电磁铁故障	与售后服务中心联系
	控制系统故障	与售后服务中心联系

当故障现象按上述方法处理后，消毒柜仍不能正常工作或仍存在其他故障现象，请立即与本公司当地的售后服务中心联系维修。

配线图

■ SCQ-100C5 配线图

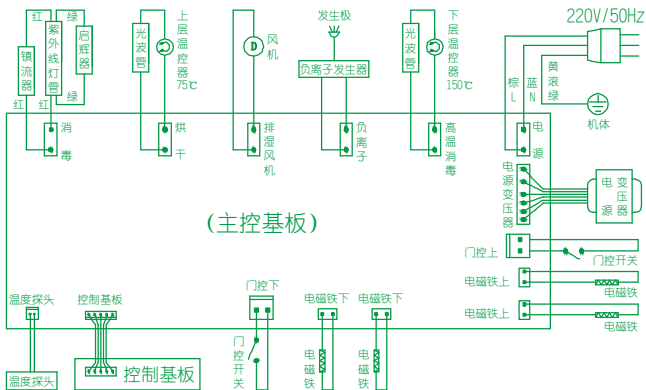

产品规格

项目	机型	ZTD100C-5 (SCQ-100C5)
机体尺寸 (宽×高×深)		595mm×650mm×495mm
额定容积		100L (±5%)
碗架承载量		≤8kg/层
机体重量		37kg
额定电压/频率		220V ~ / 50Hz
额定功率		1000W
消毒方式(上层)		臭氧 + 紫外线
消毒时间(上层)		≥60min
臭氧浓度(上层)		≥40mg/m ³
烘干方式(上层)		红外光波管加热+负离子净化+强排除湿
消毒方式(下层)		高温消毒
消毒温度(下层)		≥120℃
消毒时间(下层)		≥15min
紫外线灯管功率		20W
紫外线光主波长		253.7nm
紫外线辐射照度		≥35 μw/cm ²
紫外线灯管平均使用寿命		≥5000h

售后服务与包修

■ 售后服务

若按故障判断与处理方法仍无法解决问题，请与当地分公司服务中心联系。

● 联系内容

1. 姓名 2. 地址 3. 联系电话 4. 故障状况 5. 机型

● 包修事宜

1. 包修期为一年。从购买开立发票日起一年内，凭购机发票，进行包修。

2. 下列情况不在包修范围内：

- A. 消费者因使用、维护、保管不当造成损坏的。
- B. 非樱花公司专业维修人员拆动造成损坏的。
- C. 发票型号与修理产品型号不符或者涂改的。
- D. 因不可抗力造成损坏的。



创想·由心开始



樱花卫厨(中国)股份有限公司

2014年01月14日出版

地址:江苏省昆山市青阳南路1号
网址:www.sakura.com.cn

电话:(0512) 57710968
传真:(0512) 57707060

服务专线:(0512) 57711778
Y47-0989