

打印机

PIXMA Pro 9500

快速安装指南

使用说明书

目录

介绍	1
安装空间	1
准备打印机	2
安装打印机驱动程序	3
如何使用随附的说明文档	4
阅读电子手册	5
有关最佳打印结果	5
基本操作	6
使用 Windows 打印	6
使用 Macintosh 打印	7
直接从兼容 PictBridge 的设备打印照片	8
连接兼容 PictBridge 的设备	8
关于 PictBridge 打印设置	9

在使用本产品之前，请务必先仔细阅读本使用说明书。
 请务必妥善保管好本书，以便日后能随时查阅。
 请在充分理解内容的基础上，正确使用。



QT50170V01

Exif Print

本打印机支持 ExifPrint。

Exif Print 是增强数码相机和打印机之间信息交换的标准。通过连接兼容 Exif Print 的数码相机，拍摄时的照相机图像数据被使用和优化，以获得极高质量的打印件。

国际能源之星 (ENERGY STAR®) 计划

作为一个能源之星 (ENERGY STAR®) 的合作者，Canon 公司确认本产品符合能源之星 (ENERGY STAR®) 对于能源效率的指标。



国际能源之星 (ENERGY STAR®) 办公室设备计划是全球性计划，它旨在促进计算机及其他办公室设备使用时的能源节约。该计划支持发展和推广那些能够有效降低能源消耗的产品。这是一个开放性的系统，各行业均可自愿参加。目标产品是办公室设备，如计算机、监视器、打印机、传真机、复印机、扫描仪和多功能设备等。

它们的标准和标记在各个加入的国家中是统一的。

关于耗材

耗材 [墨水盒 / 墨盒 (FINE Cartridge)] 停止生产后 5 年之内还可购买到。

安全注意事项

警告

- 在手湿时，切勿尝试将电源线插入电源插座或从中拔出电源线。
- 切勿损坏、修改、拉拽、过度弯曲或扭曲电源线。请勿将重物放置于电源线上。
- 切勿使用购买时所在国家的标准电源供应以外的任何其他电源。使用不正确的电压和频率将造成火灾或电击。
- 请务必把插头完全地插入电源插座。

注意

- 出于安全理由，请将墨水盒存放在远离孩童可接触的地方。
- 请勿掉下或摇晃墨水盒，这可能造成墨水漏出，弄脏衣物和双手。

另请阅读电子手册《用户指南》的“安全注意事项”。请留意这些警告和注意，避免造成人身伤害或损坏打印机。

注意

未使用打印机时，请关闭其靠纸架、前端托盘和后端托纸架，以维持最佳打印效果。
建议在以下环境中使用打印机：

温度：15 至 25°C(59 至 77°F)

湿度：40 至 60% RH(无结露)

请注意

1. 本《快速安装指南》中所记述内容主要面向 Windows/Macintosh 用户。
2. 本《快速安装指南》中所记述内容有时可能进行若干改变，恕不预先通知。
3. 本《快速安装指南》中所记述内容如果发现错误记述、印刷乱页、漏页等情形，请向佳能公司询问并指正。
4. 请不要使用本用户指南中没有记述的方法操作本机。万一发生违反操作规则的事故以及发生的损害，佳能公司将不负任何责任。
5. 本产品是供应中国大陆市场之产品，由于机械规格与国外不同，请不要在中国大陆之外的国家(地区)使用本产品。
6. 本产品(包含消耗品)所发生的垃圾废物以及废弃处理本产品时，请一定遵守用户所在国家(地区)的有关垃圾处理方面法规进行处理。

介绍

感谢您购买 Canon 喷墨打印机。

本《快速安装指南》使用以下符号表示重要的信息。请务必留意这些符号的说明。

⚠ 警告

如果忽略这些说明，可能会由于不正确的设备操作，而造成死亡或严重的人身伤害。为了能够安全地操作，必须留意这些警告。

⚠ 注意

如果忽略这些说明，可能会由于不正确的设备操作，而造成人身伤害或器材损坏。为了能够安全地操作，必须留意这些注意。

🚫 重要事项

为了能够安全地操作，必须留意这些重要事项。

商标注释

- Microsoft 和 Windows 是微软公司在美国和 / 或其他国家的注册商标或商标。
- Macintosh 和 Mac 是 Apple 计算机公司在美国和其他国家的注册商标。
- Photo Rag 是 Hahnemühle FineArt GmbH 的商标。
- Adobe 和 Adobe Photoshop 是 Adobe Systems Incorporated 在美国和 / 或其他国家的注册商标或商标。

©CANON INC. 2007

版权所有。未经明确的书面许可，禁止以任何形式转印或复印本指南中的任何部分。

安装空间

在前端托盘中装入纸张时，纸张从打印机后部伸出。因此，请在打印机后面留出 40 厘米 /15.7 英寸的空间。

本打印机的后角装有滑轮。抬起打印机的前部可以前后移动打印机。

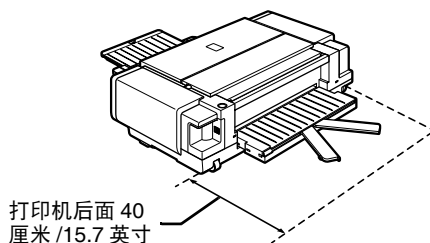

准备打印机

安装和准备使用打印机前，务必首先阅读单页安装说明。

从包装中取出打印机

请根据打印在包装箱翻盖上的图示确认箱中包含的物品。

重要事项

- 在 Windows 环境下，软件安装前请勿连接 USB 电缆线。
- USB 电缆线是连接打印机和计算机所必需的。

1 开启打印机。

注意

开启打印机前务必除去胶带。

注释

胶带位置可能会有变动。

2 安装打印头。

注意

请勿触摸打印头锁定杆以外的任何内部部件。

重要事项

如果上盖打开的时间超过 10 分钟，打印头支架将移至右边。在这种情况下，请关闭并再次打开上盖。

注释

- 打印头包装袋或保护盖的内侧可能会有一些透明或浅色的墨水——这对打印质量没有影响。在处理这些物品时，请注意不要将墨水弄到身上。
- 取下保护盖后，请勿将其重新盖上。

3 安装墨水盒。

重要事项

- 确保所有墨水盒已安装在正确位置，即与标签一致。只有安装了所有的墨水盒，才能使用打印机。
- 电源指示灯闪烁蓝色并且打印机振动时，打印机正在摇动墨水盒。安装墨水盒并关闭上盖后，继续执行操作前，请等待约 2 分 30 秒钟，直至电源指示灯停止闪烁并持续亮起蓝色并且打印机停止发出运行噪音。打印机运行时（电源指示灯闪烁蓝色时），请勿打开上盖。

注释

- 请勿挤压墨水盒两侧，这可能造成墨水漏出，弄脏衣物和双手。
- 取下保护盖后，请勿将其重新盖上。
- 如果某个墨水盒安装不正确，打印机上的警告指示灯会闪烁橙色。打开上盖，确保所有墨水盒的位置均与标签所示一致。

4 装入纸张。

在以下步骤中，要求执行打印头对齐并需要在自动供纸器中装入两张 A4 或 Letter 尺寸的普通纸。

重要事项

- 在自动供纸器中装入纸张时，确保前端供纸按钮没有亮起。按钮亮起时，将前端托盘置于正常打印位置。有关前端托盘位置的详细资料，请参阅电子手册《用户指南》的“将前端托盘返回到正常打印位置”。
- 务必纵向装入纸张。横向装入纸张会造成卡纸。

安装打印机驱动程序

■ Windows® 和 Macintosh® 的通用信息

有关安装过程的注释

- 如果选择语言 (Select Language) 的屏幕出现, 选择一种语言, 然后单击下一步 (Next)。
- 如果选择居住地 (Select Your Place of Residence) 的屏幕出现, 选择居住地, 然后单击下一步 (Next)。
- 安装打印机驱动程序和其他软件的方法有以下两种:
 - 简易安装 (Easy Install): 自动安装安装光盘中的项目
 - 自定义安装 (Custom Install): 可以选择安装特定项目
- 如果用户注册 (User Registration) 的屏幕出现, 单击注册 (Register)。如果计算机连接至互联网, 屏幕上将出现注册产品的说明。
- 安装完成后, 也可以通过双击桌面上的图标执行注册。

有关打印头对齐的注释

- 完成打印头对齐大约需要 9 分钟。请勿在打印过程中打开上盖。
- 打印的第一张图案的某些部分将会比较暗淡。
- 如果不能成功地打印图案, 请参阅电子手册《用户指南》的“警告指示灯闪烁橙色”中的“闪烁十一次”。再次执行打印头对齐时, 打印的图案会与单页安装说明中的图案有所不同。

■ 适用于 Windows 的信息

📖 注释

- 在 Windows XP 或 Windows 2000 环境下安装打印机驱动程序时, 请以**管理员 (Administrators)**组成员的身份登录系统。
- 在安装驱动程序前, 请禁用所有反病毒程序和自动装入程序。
- 如果自动出现右侧屏幕, 取下连接到计算机上的 USB 电缆线。接着, 单击取消退出屏幕并关闭打印机。然后, 重新开始安装过程。有关安装过程的详细资料, 请参阅单页安装说明。
- 要使用 Easy-PhotoPrint Pro, 必须安装 Adobe® Photoshop® CS、Adobe Photoshop CS2 或 Digital Photo Professional。
- 安装过程中, 屏幕上出现要求确认重新启动计算机的信息时, 单击**确定**。系统自动重新启动。
- 如果您愿意参加有关 Canon 打印机使用的 **PIXMA 用户拓展调查计划 (PIXMA Extended Survey Program)**, 我们将表示感谢。有关详细资料, 请参阅屏幕上的说明。
- 如果连接未被识别, 请参阅电子手册《用户指南》中的“无法安装打印机驱动程序或应用程序”。

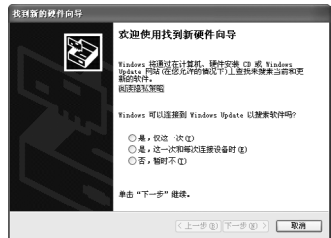

■ 适用于 Macintosh 的信息

📖 注释

- 安装过程中, 请勿拔出或插入 USB 电缆线, 这可能导致计算机或打印机无法正常工作。
- 在安装驱动程序前, 请禁用所有反病毒程序和自动装入程序, 或将其从系统文件夹删除。
- 要使用 Easy-PhotoPrint Pro, 必须安装 Adobe Photoshop CS、Adobe Photoshop CS2 或 Digital Photo Professional。
- 执行打印头对齐并且不能在**打印机列表 (Printer List)**中找到打印机名称时, 单击**添加 (Add)**添加该打印机。有关详细资料, 请参阅 Mac® 帮助 (Mac® Help) 中的打印机设置实用程序帮助 (Printer Setup Utility Help)。
- 要安装已安装语言外的其他语言的电子手册《用户指南 (User's Guide)》, 双击安装光盘中的**手册 (Manual)**文件夹和**Canon**文件夹, 然后将某一语言文件夹复制到硬盘。

如何使用随附的说明文档



单页安装说明（打印的说明文档）

务必首先阅读本单页安装说明。

本单页安装说明包含安装和准备使用打印机的操作说明。

《快速安装指南》（本指南）

开始使用打印机时请阅读本指南。

按照单页安装说明进行操作后，建议阅读本指南以熟悉基本操作（如从计算机打印和从兼容 PictBridge 的设备打印）。



电子手册

《用户指南》

开始使用打印机时请阅读本指南。

如果《快速安装指南》未提供足够的信息，请参阅从安装光盘安装的《用户指南》。本指南提供如下详细说明：

- 兼容介质类型
- 日常维护
- 故障排除

针对高级功能的附加指南

《打印机驱动程序指南》

有关打印机驱动程序设置的完整说明，请参阅本指南。

《照片应用程序指南》

有关使用安装光盘中提供的各种应用程序的说明，请参阅本指南。

《数码照片打印指南》

有关打印数码照片所需的色彩管理基础和获得更高打印质量设置的说明，请参阅本指南。

阅读电子手册

除本《快速安装指南》外，打印机还附带电子手册。有关安装电子手册的详细说明，请参阅单页安装说明。

可以按以下方式查看电子手册：

Windows

要查看电子手册，双击桌面上的 **Pro9500 series 电子手册快捷方式图标**，或单击**开始**并选择**所有程序**（或**程序**）、**Canon Pro9500 series Manual** 和 **Pro9500 series 电子手册**。

系统要求

浏览器：Windows HTML 帮助查看器

注释

- 必须安装 Microsoft® Internet Explorer 5.0 或更新版本。
 - 根据操作系统或 Internet Explorer 版本，电子手册可能无法正确显示。建议使用 Windows Update 保持操作系统是最新的。
-

Macintosh

要查看电子手册，双击桌面上的**Pro9500 series电子手册(Pro9500 series On-screen Manual)**图标。

注释

如果从安装光盘中的**手册 (Manual)** 文件夹安装了电子手册《用户指南 (User's Guide)》，打开复制了电子手册《用户指南 (User's Guide)》的文件夹并双击 **top.htm**。

系统要求

浏览器：帮助查看器

注释

- 根据操作系统，电子手册可能无法正确显示。建议保持操作系统是最新的。
 - 建议使用Safari网络浏览器查看HTML格式的电子手册。如果计算机上没有安装Safari，请从Apple计算机公司的网站下载并安装该软件。
-

有关最佳打印结果

要保持最佳打印质量，请约每周一次按打印机上的**恢复 / 取消**按钮以摇动墨水盒。有关详细资料，请参阅电子手册《用户指南》的“更换墨水盒”中的“定期摇动墨水盒”。

基本操作

根据需要调整打印设置，可以得到更高质量的打印件。

▲ 注意

- 如果发现打印机附近冒烟、有异味或有异常噪音时，请立即关闭打印机并拔出打印机插头。联系当地的 Canon 客户支持中心。
- 为了避免受伤，切勿在打印过程中将手或手指伸入打印机内。

📖 注释

- 如果即使在墨水充足的情况下打印不清晰或无法再现特定色彩，打印头喷嘴可能已堵塞。打印喷嘴检查图案，检查打印结果，然后执行打印头清洗。有关维护的详细资料，请参阅电子手册《用户指南》的“打印变得暗淡或颜色不正确”。
- 进行灰度打印时，根据图像的不同，纸张的上和/或下边缘处可能会出现打印问题，如颜色不均匀或出现白色条纹。在此情况下，建议使用安装光盘中提供的 Easy-PhotoPrint Pro 或页面布局软件将纸张上边距和下边距设置为大于 45 毫米/1.77 英寸以进行打印。
使用页面布局软件或类似软件时，请准备一张长边至少大于图像长度 90 毫米/3.54 英寸的纸张，并将纸张上边距和下边距设置为大于 45 毫米/1.77 英寸以进行打印。有关如何使用 Easy-PhotoPrint Pro 的详细资料，请参阅电子手册《照片应用程序指南》。
- 打印照片时，可以使用 Easy-PhotoPrint 或 Easy-PhotoPrint Pro 轻松地执行打印操作。安装光盘中提供了 Easy-PhotoPrint 和 Easy-PhotoPrint Pro。有关如何使用 Easy-PhotoPrint 和 Easy-PhotoPrint Pro 的详细资料，请参阅电子手册《照片应用程序指南》。

使用 Windows 打印

📖 注释

- 根据所使用的应用程序，操作可能有所不同。有关详细资料，请参阅应用程序的说明手册。
- 本节介绍 Windows XP Service Pack 2 环境下的打印步骤。

1 开启打印机，然后装入纸张。

有关详细资料，请参阅电子手册《用户指南》的“在自动供纸器中装入纸张”或“在前端托盘中装入纸张”。

2 从应用程序的文件菜单选择打印 ...。

3 确保已选择打印机，然后单击首选项 (或属性)。

4 指定所需的设置，单击确定。

确保将纸张来源设置为在步骤 1 中装入纸张的位置。

📖 注释

- 在普通纸上打印时，将介质类型设置更改为普通纸。用于在照片纸上打印的设置默认设置。
- 有关打印机驱动程序详细资料的详细资料，请参阅电子手册《打印机驱动程序指南》。
- 单击主要选项卡或维护选项卡上的用法说明以查看电子手册《打印机驱动程序指南》。如果未安装电子手册，则不会显示用法说明。



- 5 要开始打印，单击**打印**（或**确定**）。
稍等片刻，打印即将开始。请勿在打印过程中打开上盖。

使用 Macintosh 打印



📖 注释

- 根据所使用的应用程序，操作可能有所不同。有关详细资料，请参阅应用程序的说明手册。
- 本节介绍 Mac OS X 10.4.x 环境下的打印步骤。

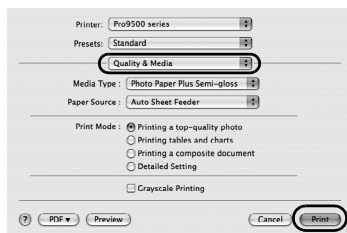
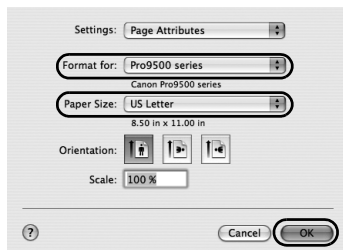
- 1 开启打印机，然后装入纸张。
有关详细资料，请参阅电子手册《用户指南 (User's Guide)》的“在自动供纸器中装入纸张”或“在前端托盘中装入纸张”。
- 2 从应用程序的**文件 (File)** 菜单选择**页面设置...(Page Setup...)**。
- 3 从**格式 (Format for)** 选择打印机的名称。
- 4 在**纸张大小 (Paper Size)** 中选择所需的纸张尺寸。
- 5 单击**好 (OK)**。
- 6 从应用程序的**文件 (File)** 菜单选择**打印 ... (Print...)**。
- 7 从弹出菜单选择**质量和介质 (Quality & Media)**。
- 8 指定所需的设置。
确保将**纸张来源 (Paper Source)** 设置为在步骤 1 中装入纸张的位置。



📖 注释

- 在普通纸上打印时，将**介质类型 (Media Type)** 设置更改为**普通纸 (Plain Paper)**。用于在照片纸上打印的设置默认设置。
- 有关打印机驱动程序详细资料的，请参阅电子手册《打印机驱动程序指南 (Printer Driver Guide)》。
- 要查看电子手册《打印机驱动程序指南 (Printer Driver Guide)》，在从弹出菜单选择了**质量和介质 (Quality & Media)**、**色彩选项 (Color Options)**、**特殊效果 (Special Effects)**、**无边距打印 (Borderless Printing)** 或**边距 (Margin)** 中的任一项目的**打印 (Print)** 对话框上单击 。如果未安装电子手册，即使单击  也不会显示电子手册《打印机驱动程序指南 (Printer Driver Guide)》。

- 9 单击**打印 (Print)**。
稍等片刻，打印即将开始。请勿在打印过程中打开上盖。

直接从兼容 PictBridge 的设备打印照片

将兼容 PictBridge 的设备，如数码相机、便携式数码摄像机或移动电话连接到本打印机，可以无需使用计算机直接打印所记录的图像。

注释

PictBridge 是一项行业标准，提供一系列数码照片解决方案，包括无需使用计算机直接从数码静态相机、便携式数码摄像机或移动电话 * 打印照片。只要设备符合 PictBridge 行业标准，无论制造商或型号如何，都可以连接到本打印机直接打印。

* 以下将兼容 PictBridge 的数码相机、便携式数码摄像机或具备相机功能的移动电话统称为兼容 PictBridge 的设备。

 具有该标识的设备兼容 PictBridge。

连接兼容 PictBridge 的设备

要将兼容 PictBridge 的设备连接到本打印机，建议使用设备制造商推荐的 USB 电缆线。

注意

请勿将兼容 PictBridge 的设备以外的任何其他设备连接到本打印机的直接打印端口。否则，可能导致电击、火灾或损坏本打印机。

注释

- 使用连接到本打印机的数码设备制作照片时，建议使用设备附带的交流适配器。如果使用设备电池，务必充满电。
- 除非兼容 PictBridge 的设备明确允许，否则请勿在打印过程中断开 USB 电缆线。
断开兼容 PictBridge 的设备和打印机之间的 USB 电缆线时，请按照设备说明手册中的说明进行操作。

1 开启打印机并在打印机中装入纸张。

在 14" × 17"/355.6 × 431.8 毫米以外的其他纸张上打印时，务必在自动供纸器中装入纸张。请参阅电子手册《用户指南》的“在自动供纸器中装入纸张”。

14" × 17"/355.6 × 431.8 毫米的纸张应装入前端托盘。

请参阅电子手册《用户指南》的“在前端托盘中装入纸张”。

2 将兼容 PictBridge 的设备连接到打印机。

注释

根据兼容 PictBridge 的设备的型号或品牌，在连接设备之前可能必须选择一种照片制作模式。将设备连接到打印机后，可能还必须手动开启设备或选择播放 (Play) 模式。根据设备附带的说明手册执行必要的操作。

- (1) 确保设备已关闭。
- (2) 使用设备制造商推荐的 USB 电缆线将设备连接至打印机。
兼容 PictBridge 的设备在连接到打印机时会自动开启。如果设备未自动开启，请手动将其开启。

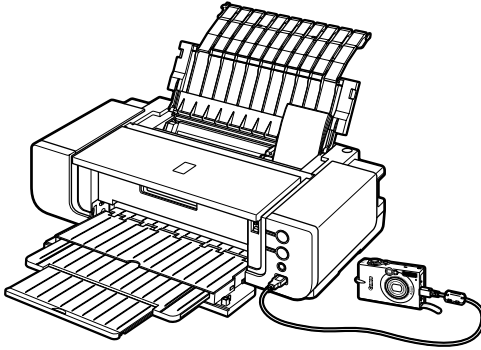

- (3) 将设备设置为直接打印。
设备和打印机之间建立连接后，打印机的**电源**指示灯会闪烁两次。
* 根据设备的型号或品牌，电源开启的顺序可能有所不同。
正确连接打印机时，设备液晶显示屏上会显示.

3 指定打印设置（如纸张类型和布局）。

可以使用兼容 PictBridge 设备上的液晶显示屏上的菜单进行设置。选择装入打印机的纸张尺寸和类型。

如果兼容 PictBridge 的设备没有设置菜单，请从计算机更改设置。有关详细资料，请参阅第 11 页的“计算机上的设置”。

4 从兼容 PictBridge 的设备开始打印。

关于 PictBridge 打印设置

■ 兼容 PictBridge 设备上的设置

本节描述兼容 PictBridge 设备上的打印设置。操作设备时，务必按照兼容 PictBridge 设备的说明手册进行操作。

* 以下说明使用兼容 PictBridge 的 Canon 品牌设备上所用的设置项名称。根据设备的品牌或型号，设置项名称可能会有所不同。

* 以下说明的一些设置项在某些设备上可能不可用。在此情况下，将应用在计算机中使用 **Canon Setup Utility** 进行的设置。并且，兼容 PictBridge 的设备上的某些项设置为**默认**时，将应用计算机中有关这些设置项的设定。有关详细资料，请参阅第 11 页的“计算机上的设置”。

● 可打印的图像数据格式

本打印机打印兼容相机文件系统设计规则 (Design rule for Camera File system) 的数码相机 * 所拍摄的图像。

* 兼容 Exif2.21

● 纸张尺寸和纸张类型设置

从兼容 PictBridge 的设备打印时，可使用以下尺寸和类型的打印纸张。

纸张尺寸设置	纸张类型设置	装入打印机的纸张	纸张来源
10 × 15cm/4" × 6" (默认)	照片纸 (默认)	高级光面照片纸	自动供纸器
	亚高光泽纸 *1	亚高光泽照片纸	
13 × 18cm/5" × 7**2	照片纸	高级光面照片纸	
20 × 25cm/8" × 10"	亚高光泽纸 *1	亚高光泽照片纸	
A4*4 8.5" × 11" (Letter)*4	照片纸	高级光面照片纸	
	亚高光泽纸 *1	亚高光泽照片纸	
	Fine Art*3	优质相片打印纸 "Photo Rag™"	
25 × 30cm/ 10" × 12**2	亚高光泽纸 *1	亚高光泽照片纸	
A3*4	照片纸	高级光面照片纸	
	亚高光泽纸 *1	亚高光泽照片纸	
	Fine Art*3	优质相片打印纸 "Photo Rag"	
A3+/13" × 19**2	照片纸	高级光面照片纸	
	亚高光泽纸 *1	亚高光泽照片纸	
	Fine Art*3	优质相片打印纸 "Photo Rag"	
36 × 43cm/ 14" × 17**2	亚高光泽纸 *1	亚高光泽照片纸	前端托盘

*1 只有兼容 PictBridge 的 Canon 设备才能选择该设置。(请注意,某些型号无法选择该设置。)如果设备没有此设置,在**纸张类型**中选择**照片纸**或**默认**。

*2 只有兼容 PictBridge 的 Canon 设备才能选择该尺寸。(请注意,某些型号无法选择该尺寸。)

*3 只有兼容 PictBridge 的 Canon 设备才能选择该设置。(请注意,某些型号无法选择该设置。) **纸张类型**选择为 **Fine Art** 时,即使**布局**选择为**无边框**的,也将执行有边距打印。并且,不能在距离上边缘和下边缘 35 毫米/1.38 英寸的边距内打印(以下布局除外:20-页面布局、35 毫米胶片风格布局和索引打印中的拍摄信息)。

*4 **纸张尺寸**选择为 **A4**、**8.5" × 11"(Letter)** 或 **A3** 时, **纸张类型**可选择为**普通纸**。**纸张类型**选择为**普通纸**时,即使**布局**选择为**无边框**的,也将执行有边距打印。

● 布局设置

有多种布局选项可供选择。

- 有边框的 / 无边框的: 可以选择是否打印有边距的图像。
- 拍摄信息 (Exif 数据)*1: 拍摄信息 (Exif 数据) 可以随图像一起打印。有以下两种选项可供选择。
 - 1- 页面布局: 将拍摄信息 (Exif 数据) 打印在所选图像的边缘。
 - 20- 页面布局: 在一张纸上以列表格式打印 20 幅 DPOF*2 指定的图像和它们的拍摄信息 (Exif 数据)。
- 35 毫米胶片风格布局 (小样打印布局)*1: 可以以类似胶片负片的列表格式打印多幅 DPOF*2 指定的图像。

除以上选项外,也可以在 DPOF 打印设置菜单中指定打印图像索引。

*1 仅当**纸张尺寸**选择为 **A4** 或 **8.5" × 11"(Letter)** 时才可使用此选项。

*2 DPOF(数码打印命令格式)是记录有关图像的指定信息(如打印哪幅图像或打印多少份)的标准格式。

● 日期 / 文件编号打印设置

可以指定是否打印日期和 / 或文件编号。

* 如果在拍摄图像时已叠加日期，请将此 PictBridge 设置项设置为**关**。如果选择**日期**、**文件编号**或**全部**，日期和 / 或文件编号将打印在由相机功能打印的日期之上。

* 根据纸张尺寸和布局，即使在选择**全部**时也将只打印日期。

● 图像优化设置

可以选择优化方式以获得最佳打印质量。选择**开**时，将使用拍摄信息打印优化后的图像。

如果使用兼容 PictBridge 的 Canon 品牌设备，根据型号，可能可以选择以下附加选项。

* **VIVID** 将照片中的绿色和蓝色部分打印得更加鲜艳。

NR(降低噪音) 除去蓝色部分(如天空)和黑色部分中的干扰。

VIVID+NR 是 **VIVID** 和 **NR** 功能的结合。

面部修正背光影像的对比度。

红眼修正肖像中由于使用闪光灯摄影造成的红眼。

● 关于灵活色彩调整

使用某些类型的兼容 PictBridge 的 Canon 单镜头反光相机时，通过选择最适合所需效果的色彩模式，可以进行更精细的色彩调整。

可以选择**自动调整颜色**、**手动调整颜色**、**黑 / 白**、**冷色调**或**暖色调**。请参阅电子手册《数码照片打印指南》或兼容 PictBridge 的 Canon 设备附带的说明手册。

* 选择**自动调整颜色**时，打印的照片可真实地再现自然色彩。

选择**手动调整颜色**时，可以对颜色(对比度等)进行比**自动调整颜色**更精细的调整。

选择**黑 / 白**时，可以将照片打印出黑白照片的效果。

选择**冷色调**时，照片以黑白冷色调打印。

选择**暖色调**时，照片以黑白暖色调打印。

* 选择了**黑 / 白**、**冷色调**或**暖色调**进行打印时，如果纸张的上和 / 或下边缘处出现打印问题，如颜色不均匀或出现白色条纹，建议将上边距和下边距设置为大于 45 毫米 / 1.77 英寸后从计算机打印。有关如何从计算机进行灰度打印的详细资料，请参阅电子手册《打印机驱动程序指南》或电子手册《照片应用程序指南》。

● 剪裁设置

可以选择打印某一区域。

■ 计算机上的设置

可以在计算机上更改 PictBridge 打印设置。要这样做，请从安装光盘安装 **Canon Setup Utility** 并将打印机连接到计算机。有关详细资料，请参阅电子手册《用户指南》的“Canon Setup Utility 菜单 (Windows)”或“Canon Setup Utility 菜单 (Macintosh)”。

📖 注释

不更改兼容 PictBridge 设备上的打印设置(选择为**默认**)或使用的设备没有打印设置菜单时，将应用在计算机上所做的设置。

不更改设备和计算机上所做的打印设置时，打印机将按如下设置打印图像：

— 纸张尺寸：10 × 15cm

— 纸张类型：照片纸

— 布局：1 页面布局、无边框的

— 日期 / 文件编号打印：关(不打印)

— 图像优化：开(拍摄信息将用于优化打印)

This product uses the following copyrighted software:

exit.c Copyright © 1990 The Regents of the University of California.
All rights reserved.

Redistribution and use in source and binary forms are permitted provided that the above copyright notice and this paragraph are duplicated in all such forms and that any documentation, advertising materials, and other materials related to such distribution and use acknowledge that the software was developed by the University of California, Berkeley. The name of the University may not be used to endorse or promote products derived from this software without specific prior written permission.

THIS SOFTWARE IS PROVIDED "AS IS" AND WITHOUT ANY EXPRESS OR IMPLIED WARRANTIES, INCLUDING, WITHOUT LIMITATION, THE IMPLIED WARRANTIES OF MERCHANTABILITY AND FITNESS FOR A PARTICULAR PURPOSE.

environ.c Copyright © 1995, 1996 Cygnus Support.
All rights reserved.

Redistribution and use in source and binary forms are permitted provided that the above copyright notice and this paragraph are duplicated in all such forms and that any documentation, advertising materials, and other materials related to such distribution and use acknowledge that the software was developed at Cygnus Support, Inc. Cygnus Support, Inc. may not be used to endorse or promote products derived from this software without specific prior written permission.

THIS SOFTWARE IS PROVIDED "AS IS" AND WITHOUT ANY EXPRESS OR IMPLIED WARRANTIES, INCLUDING, WITHOUT LIMITATION, THE IMPLIED WARRANTIES OF MERCHANTABILITY AND FITNESS FOR A PARTICULAR PURPOSE.

impure.c Copyright © 1994, 1997 Cygnus Solutions.
string.h All rights reserved.
_ansi.h

Redistribution and use in source and binary forms are permitted provided that the above copyright notice and this paragraph are duplicated in all such forms and that any documentation, advertising materials, and other materials related to such distribution and use acknowledge that the software was developed at Cygnus Solutions. Cygnus Solutions may not be used to endorse or promote products derived from this software without specific prior written permission.

THIS SOFTWARE IS PROVIDED "AS IS" AND WITHOUT ANY EXPRESS OR IMPLIED WARRANTIES, INCLUDING, WITHOUT LIMITATION, THE IMPLIED WARRANTIES OF MERCHANTABILITY AND FITNESS FOR A PARTICULAR PURPOSE.



中华人民共和国
电子信息产品污染控制标志

本标志适用于在中华人民共和国销售的电子信息产品，
标志中央的数字代表产品的环保使用期限。

部件名称	有毒有害物质或元素					
	铅 (Pb)	汞 (Hg)	镉 (Cd)	六价铬 (Cr(VI))	多溴联苯 (PBB)	多溴二苯醚 (PBDE)
显示单元 / 操作面板单元	×	×	×	○	○	○
图像扫描单元	×	×	×	○	○	○
电源单元	×	○	×	○	○	○
其他的电气实装单元	×	○	×	○	○	○
其他的机构零件	×	○	×	○	○	○

○： 表示该有毒有害物质在该部件所有均质材料中的含量均在 SJ/T11363-2006 规定的限量要求以下。
×： 表示该有毒有害物质至少在该部件的某一均质材料中的含量超出 SJ/T11363-2006 规定的限量要求。
注释：根据产品的不同，一些部件不适用于此指令。

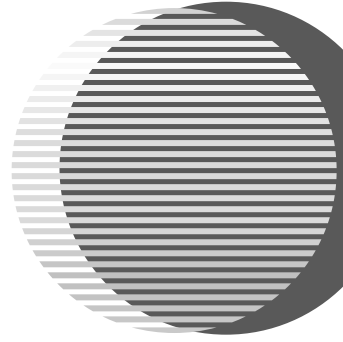

原产地：日本

进口商：佳能（中国）有限公司

地址：100005 北京市东城区金宝街 89 号 金宝大厦 15 层

以下墨水盒与本打印机兼容。

有关更换墨水盒的详细资料，请参阅电子手册《用户指南》的“更换墨水盒”。

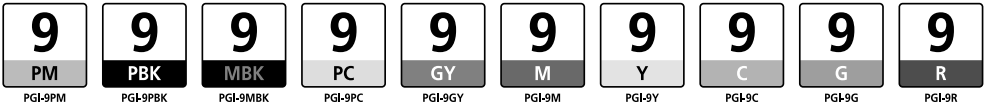

修订日期：2007.08

QT5-0170-V01

XXXXXXXXX

©CANON INC.2007

PRINTED IN JAPAN