

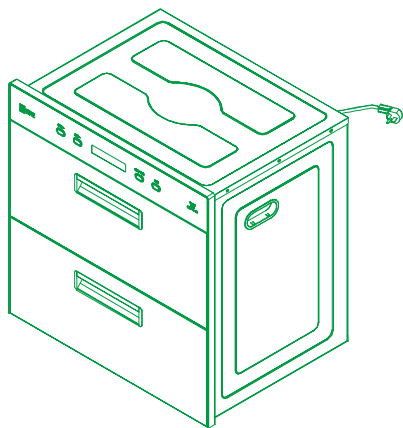

# 樱花 ZTD90B型 食具消毒柜

## 使用说明书

ZTD90B  
(88Q315-90)



### 目 录

- ① 产品说明
- ① 使用范围
- ① 装箱清单
- ② 结构示意图
- ② 安装说明
- ③ 使用说明
- ⑥ 安全使用注意事项
- ⑧ 清洁保养
- ⑧ 故障判断与处理
- ⑧ 配线图
- ⑨ 产品规格
- ⑨ 售后服务与包修

感谢您选择樱花食具消毒柜！

为了使您正确使用食具消毒柜并预防事故发生，请您安装及使用前仔细阅读本说明书，并妥善保管以备查阅。

消毒星级：**\*\***

执行标准：GB 17988

卫生许可证号：苏卫消证字（2003）第0008号

本文所示图片仅供用户参考，请以实际产品为准。

樱花卫厨（中国）股份有限公司对本文内容保留解释权。



#### 【信天翁】

冬候鸟，冬天南飞，  
夏天北归，年守此律。  
樱花，信守承诺，象  
信天翁南飞北归一样  
守时，守约，为消费  
者服务的承诺真诚可  
信，值得信赖。

## 产品说明

### ■ 消毒原理

通过柜内的高臭氧紫外线灯管产生高浓度的臭氧及高强度的紫外线光照同步工作组合达到消毒的目的。

### ■ 杀灭微生物类别（消毒效果）

- 对大肠杆菌有杀灭作用，对脊髓灰质炎病毒有灭活作用。
- 检测微生物消毒效果时，请依90分钟消毒模式。

### ■ 产品特点

- 采用嵌入式安装，节省空间。
- 微电脑智能控制，LED显示屏，轻触式防水按键，操控方便，更人性化。
- PTC加热风机内循环风，烘干无死角，洁净干爽。
- 不锈钢多功能拉篮及筷勺架，轻松分类、取放方便。
- 抗紫外线钢化玻璃，安全又美观。
- 开门系统自动停止工作并报警提示，安全保护功能。
- 消毒工作时电子锁全程智能保护，不留安全隐患。
- 具有预约消毒功能，操作随心所欲。
- 不锈钢内胆、接水盘及导轨，卫生干净、坚固耐用。

## 使用范围

适用于家庭、办公室、餐厅、学校等场所的餐盘、碗、筷勺、茶杯等食具的消毒、烘干。

## 装箱清单

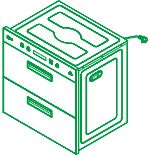
附件名称, 形状	数量	附件名称, 形状	数量	附件名称, 形状	数量	附件名称, 形状	数量
 使用说明书	1	 螺钉	4	 樱花服务中心 明细表(保修卡)	1	 消毒柜	1

## 结构示意图

### ■ 88Q315-90

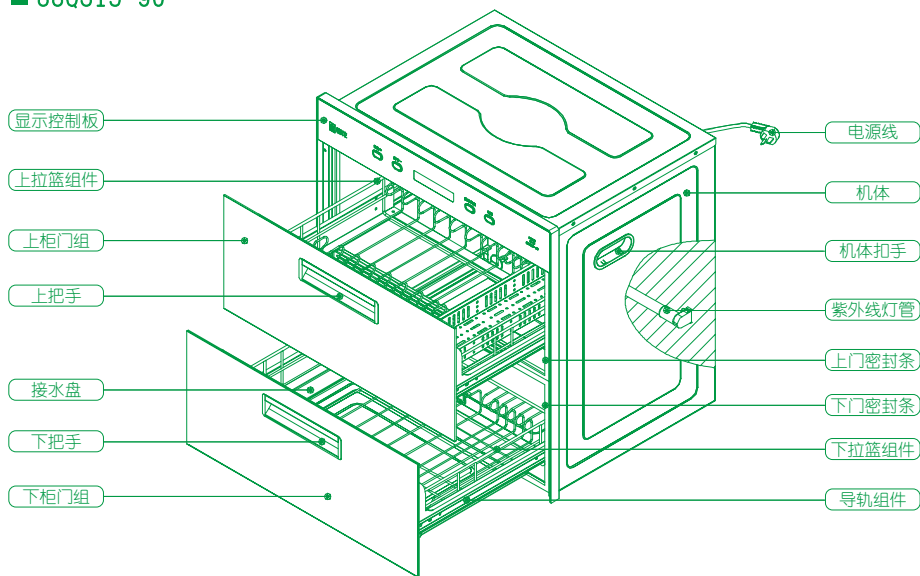

## 安装说明

### ■ 安装方法及步骤

- 在厨柜的设定位置上，按图所示对应位置设置适当的方孔（方孔底平面必须呈水平设置且稳固可靠）。
- 去除消毒柜的外包装，将消毒柜放在离安装孔较近的地方。
- 接上电源插座（不通电），然后将消毒柜平稳地嵌入该方孔。
- 撕开固定柜门的四条胶带，拉开柜门，用四颗随机附件的安装螺钉将柜体固定在橱柜上，齐平，注意不得倾斜。

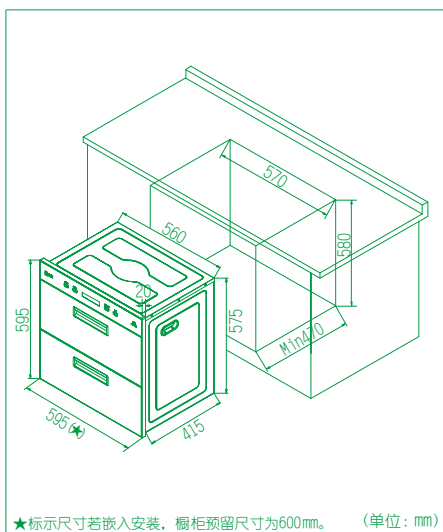

为保护我们的环境，请按照环保标准处置包装废弃物。



# 使用说明

- 再短按“预约/设定”键1次，时钟显示区“小时”数字停止闪烁，其“分钟”数字闪烁，此时可以进行“分钟”时间设置，按“消毒/+”键每按1次数值递增1，按“烘干/-”键每按1次数值递减1。
  - 时钟调节完成停止按键操作3秒后，标准时间自动确认为当前显示值，标准时间设置完成。
- 消毒、烘干、预约功能操作步骤

功能选择	操作按键	屏幕对应图标	模式名称	操作方法	运行过程(单位:分钟)					共计运行时间(分钟)
					消毒		间停	烘干		
					60	90	20	30	60	
消毒	消毒/+		60分钟消毒	按动“消毒/+”键1次	●		●		●	140
			90分钟消毒	按动“消毒/+”键2次		●	●		●	170
			待机状态	按动“消毒/+”键3次						
烘干	烘干/-		60分钟烘干	按动“烘干/-”键1次					●	60
			30分钟烘干	按动“烘干/-”键2次				●		30
			待机状态	按动“烘干/-”键3次						
预约	预约/设定		60分钟消毒	<ol style="list-style-type: none"> <li>1. 首先进行标准时间设置</li> <li>2. 短按“预约/设定”键1次，时钟显示区“小时”数字闪烁，再按动“消毒/+”键或“烘干/-”键调节小时数值。</li> <li>3. 再按动“预约/设定”键1次，时钟显示区“分钟”数字闪烁，再按动“消毒/+”键或“烘干/-”键调节分钟数值。</li> <li>4. 时钟调节完成停止按键3秒后，预约时间自动确认为当前显示值，预约时间设置完成。</li> </ol>					依设定的预约时间进行60分钟消毒模式运行工作	

■ 预约时间查看/预约功能取消操作步骤

预约时间查看	短按“预约/设定”键1次
预约功能取消	长按1秒“预约/设定”键，则取消已设定预约功能且显示屏预约图标熄灭

## 使用说明

- 首次通电及关闭电源时，需按动“电源”键开启后方可进行功能操作。
- 预约功能只为当日消毒功能预约。
- 电源关闭状态下，预约功能无效。
- 运行过程中，消毒、间停、烘干各时间段会分别进行倒计时显示。
- 预约工作时间到时，若正处于消毒或烘干工作状态，则取消本次预约功能。
- 时钟设置时，若持续按住“消毒/+”键或“烘干/-”键1秒不放，则数值连续递增或递减，直到松开按键为止。

### ■ 功能停止操作步骤

- 工作状态时，按动“电源”键1次，机器取消当前工作，所有负载断开，进入关机状态。
- 工作状态时，长按1秒所对应执行功能按键1次，机器取消当前工作，所有负载断开，返回待机状态。

注：工作状态时进行功能停止为紧急情况下强制停机操作，请您尽量避免工作状态时功能停止，以免臭氧泄漏或其他意外事故发生。

### ■ 功能切换操作步骤

- 消毒工作状态时，如长按1秒“烘干/-”按键1次，机器取消当前消毒功能执行，所有负载断开，切换进入所按动烘干功能的设置状态，反之类似。

### ■ 功能说明

- 单独烘干工作状态中打开柜门时，机器暂停工作并报警5声，3分钟内关上柜门则继续工作，否则返回待机状态。

### ■ 建议说明

- 工作结束20分钟后才可打开柜门，若遇突然停电等情况下，也请20分钟后再打开柜门，以免臭氧泄漏或其他意外事故发生。
- 对疑似病毒或病菌污染的食具，消毒前应彻底清洗、沥干，然后将正面平放消毒一次，再将反面平放重复消毒一次。
- 食具存放不宜堆叠，应该逐格竖放，以达到理想杀菌效果。
- 存放食具时，不能长时间停机，应该至少2-3天开机消毒或烘干一次，以防霉菌生长。

## 安全使用注意事项

为了避免对使用人员及其他人员造成危害及财产损失，下列均为有关安全的重要事项，请您在使用前务必仔细阅读，并在充分理解的基础上正确使用。

电源插座必须有可靠的接地，才能通电使用，以确保安全，接地不良将可能引发触电或其他意外伤害。

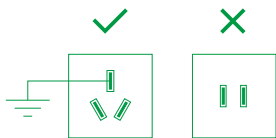

拔出电源插头时，必须手握插头的端部将其拔出，请不要手拿电源线拔插头，否则易发生触电、短路、起火等危险。

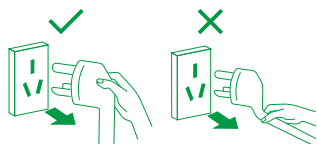

餐具上的水倒净后才能放入消毒柜内。



餐具应均匀地插入相应搁架，不可叠加。

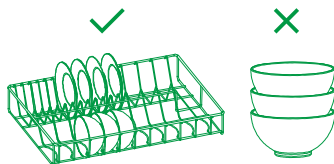

禁止把毛巾、鞋等非餐具放入消毒柜内。

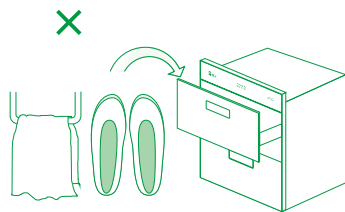

关好门后，才能使消毒柜工作，否则会有臭氧泄漏或紫外线辐射。

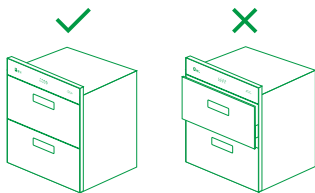

在消毒柜工作结束20分钟后才能打开柜门，以免臭氧泄漏或烫伤。

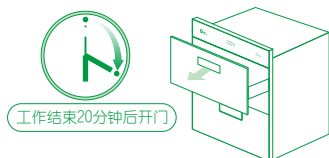

如在使用过程中发现可以不经门玻璃直接看到紫外线灯管发出的光线时，应马上停止使用，并通知专业人员进行维修。

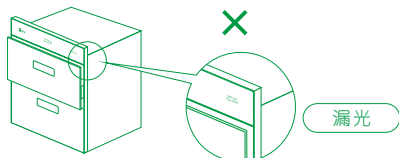

# 安全使用注意事项

消毒周期内，电子锁锁住柜门，严禁用力猛拉柜门，否则会损坏消毒柜。

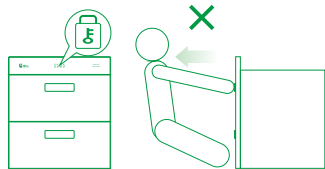

如在使用过程中发现有臭氧泄漏，应马上停止使用，由专业人员进行维修。



请不要让儿童自己使用，更不要放在幼儿可以触及到的地方使用，否则有可能导致烧伤、触电或其他意外伤害。

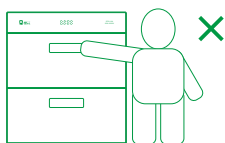

非专业人员不得擅自对本机进行拆卸或更换零件，若电源线损坏，请与当地的分公司服务中心联系，更换专用电源线。

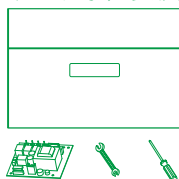

整机远离热源、煤气和酒精等易燃品。

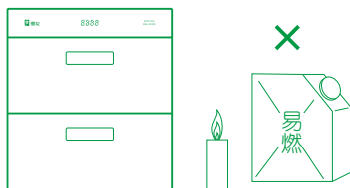

消毒柜不得超载规定重量的食具（碗架承载量 $\leq 8\text{kg}/\text{层}$ ）。

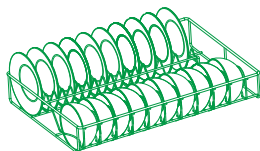

若紫外线灯管损坏，必须请专业人员更换相同功率和波长的紫外线灯管。

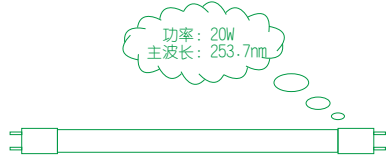

请不要将消毒柜浸泡在水中，或对其喷水、洒水，否则有短路或触电的危险。

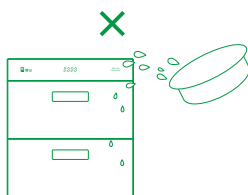

清洁时必须切断电源，注意使用中性清洁剂，同时应使用柔软抹布擦拭，防止划伤表面。

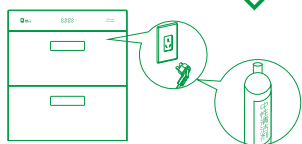

严禁把易燃不耐温的食具放入消毒柜内。

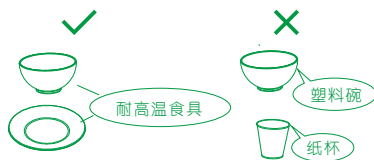



## 清洁保养

为延长消毒柜的使用寿命，应定期保养，保养前请先拔下电源插头（关闭电源）。

- 宜经常清洁保养，清洁时，用湿毛巾蘸少许中性合成洗涤剂，轻轻擦去柜内外污渍，再用洁净的湿毛巾擦干即可。
- 忌用有机溶剂（如汽油、酒精等）、强酸、强碱、强氧化性溶剂（如洗衣粉、去污粉、肥皂水等），这样会导致机器变色、表面漆裂。
- 清洁时紫外线灯管、风机、加热元件等严禁进水，否则有可能损坏零件或造成意外伤害。
- 机体内腔底部容易积水，应经常留意检查内腔底部是否有积水，如有积水，应及时清理，确保内腔清洁。

## 故障判断与处理

故障现象	可能故障原因	处理方法
显示屏不显示或显示异常	未接通电源	接通电源
	控制系统故障	与售后服务中心联系
按键失灵	按键或控制系统故障	与售后服务中心联系
紫外线灯管不工作	柜门未关好	检查柜门是否关好
	灯管或控制系统故障	与售后服务中心联系
烘干无温度	柜门未关好	检查柜门是否关好
	加热元件或控制系统故障	与售后服务中心联系
消毒工作时仍可打开柜门	电磁铁偏位或松动	与售后服务中心联系
	电磁铁故障	与售后服务中心联系
	控制系统故障	与售后服务中心联系

当故障现象按上述方法处理后，消毒柜仍不能正常工作或仍存在其他故障现象，请立即与本公司当地的售后服务中心联系维修。

## 配线图

■ 880315-90 电器安装示意图

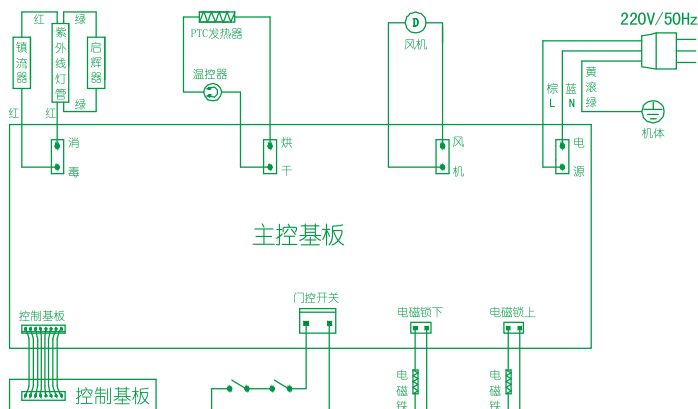

## 产品规格

项目	机型	ZTD90B (88Q315-90)
机体尺寸 (宽×高×深)		595mm×595mm×435mm
额定容积		90L (±5%)
碗架承载量		≤8kg/层
机体重量		27kg
额定电压/频率		220V ~ / 50Hz
额定功率		290W
消毒方式		臭氧 + 紫外线
消毒时间		≥60min
臭氧浓度		≥40mg/m <sup>3</sup>
烘干方式		PTC内循环热风
紫外线灯管功率		20W
紫外线光主波长		253.7nm
紫外线辐射照度		≥35 μw/cm <sup>2</sup>
紫外线灯管平均使用寿命		≥5000h

注:在室温25±1°C(含柜内)测量烘干功率。

## 售后服务与包修

### ■ 售后服务

若按故障判断与处理方法仍无法解决问题, 请与当地分公司服务中心联系。

### ● 联系内容

1. 姓名 2. 地址 3. 联系电话 4. 故障状况 5. 机型

### ● 包修事宜

1. 包修期为一年。从购买开立发票日起一年内, 凭购机发票, 进行包修。

2. 下列情况不在包修范围内:

A. 消费者因使用、维护、保管不当造成损坏的。

B. 非樱花公司专业维修人员拆动造成损坏的。

C. 发票型号与修理产品型号不符或者涂改的。

D. 因不可抗力造成损坏的。



创想·由心开始



樱花卫厨(中国)股份有限公司

2014年01月13日出版

地址:江苏省昆山市青阳南路1号  
网址:[www.sakura.com.cn](http://www.sakura.com.cn)

电话:(0512) 57710968  
传真:(0512) 57707060

服务专线:(0512) 57711778  
Y47-0990