



樱花 吸油烟机 免拆洗

使用说明书

CXW-130-22

注意事项：

为确保您享受免费送网服务请及时按以下任意一种方式登记您的用户信息（第一年所需油网已随机附送）



扫码登记



扫码并输入
用户资料
发送后即完成

关注樱花，服务更便捷



官网登记

www.sakura.com.cn

登录樱花卫厨官网服务中心版块进行登记

全国服务热线 4001666668

制造号码：

目 录

- 1 功能特点与线路图
- 2 各部名称
- 3 安装注意事项及安装方法
- 5 使用方法
- 6 安全使用注意事项
- 6 日常维护及保养
- 7 故障判断与处理
- 8 产品规格与售后服务
- 9 致用户书

感谢您购买樱花吸油烟机！

为了使您能正确使用樱花吸油烟机预防事故发生，安装及使用前请详细阅读本说明书，并妥善保管以备查阅。

本文所示图片仅供用户参考，请以实际产品为准。

本文所提供的信息可不经事先通知进行修改。

樱花卫厨（中国）股份有限公司对本文内容保留解释权。

功能特点与线路图

■ 功能特点

● 造型美观

独特的流线型，斜背式外观造型设计，集烟效果及美观集于一身，机体采用静电喷涂，是现代化厨房设备的首选。

● 吸力更大

应用空气动力学最佳设计原理，轴流式风机产生高速上升气流将油烟废气彻底排除。

● 噪音特低

采用高品质马达，配超低噪音之轴承，叶轮百分之百的通过动平衡测试更降低其使用噪音。

● 免拆洗

独特设计之滤油网，排烟滤油效果强劲，将油烟中的油污集中起来，形成油滴引入油杯。

● 永久免费送油网：

只要您通过微信扫码或 樱花官网 www.sakura.com.cn 或 4001666668 客服电话等3种途径中的任意一种途径（具体见说明书封面），登记您的用户信息，本公司会在第二年开始，每年免费为您寄送6片滤油网，让您定期更换新滤油网。（第一年所需滤油网已经随机附送，请妥善保管并定期更换）

■ 线路图

● CXW-130-22线路图

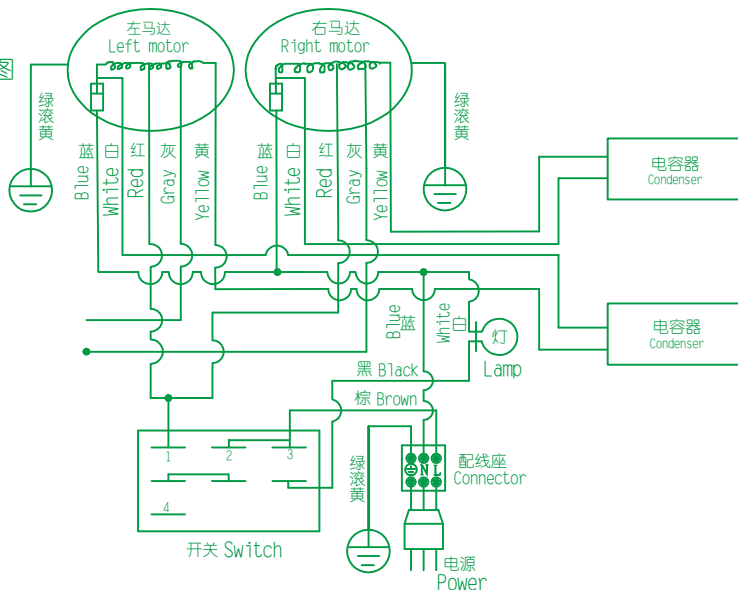

注 (REMARKS) : 交流电压220V使用 2.5+2.5 μ F 400VAC电容器
(CONDENSER 2.5+2.5 μ F 400VAC FIT AC 200V)

各 部 名 称

■ CXW-130-22机型

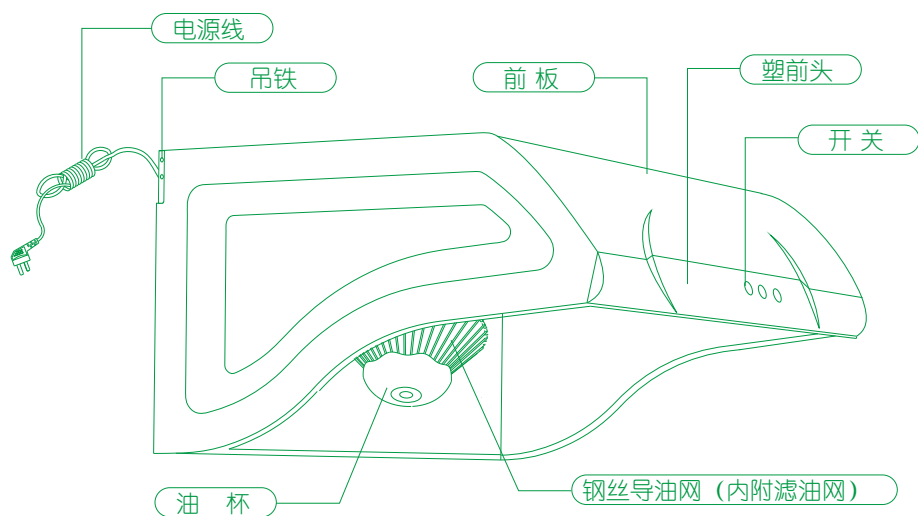

■ 外形尺寸

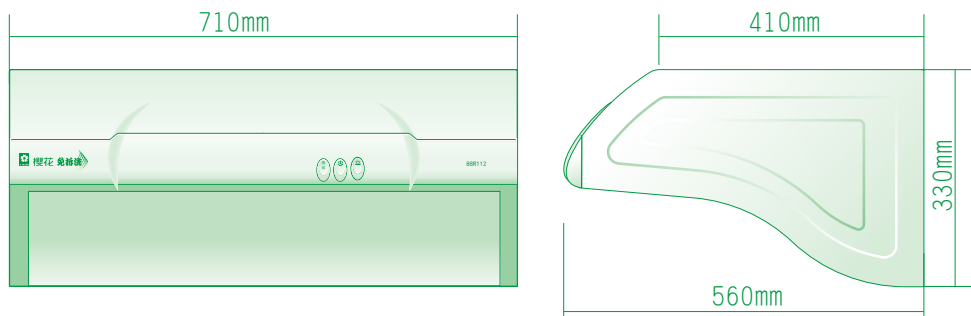







为保护我们的环境，请按照环保标准处置包装废弃物。

安装注意事项及安装方法

■ 开箱检查

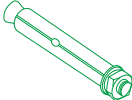
- 吸油烟机随机附件有下列物品，购机时请于清点。

附件名称，形状	数量	附件名称，形状	数量
 说明书	1	 保修卡	1
 第一年随机附送油网 (6片)	1	 风管组 (1. 紧固环, 2. 风管)	1套
 膨胀螺丝	2	 风管座 (螺钉1颗)	1

■ 安装注意事项

● 确定安装环境

安装吸油烟机的周围，应避免门窗过多而产生空气对流太大，使油烟未上升到25cm的有效范围就已经扩散，无法发挥吸油烟机的效果。

● 确定理想安装位置

炉灶上的烹调器具的支撑面与吸油烟机的最低部位的最小距离。如果吸油烟机安装在燃气炉灶上方，该距离为65-70cm，如燃气炉灶安装说明规定了较大的安装距离，则对此应予以考虑。

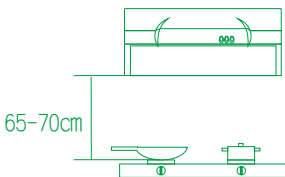
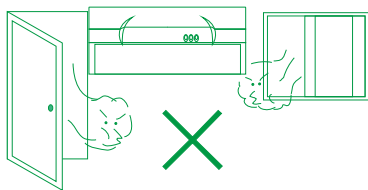

安装注意事项及安装方法

● 确定排风孔位置

排风出口到机体的距离应尽量避免过长，少转弯，转弯半径尽可能大，以免气流挤压在管内影响排风效果。油烟机排出的气体不应排到燃烧气体或其他燃料的器具的热烟道中。

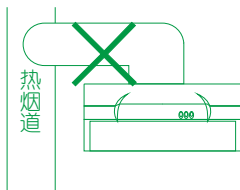

● 机体保持水平

机体安装后，在油杯内盛水观察机体水平度，以免在使用时油杯内积油倾向单边而溢出机外。

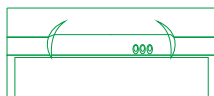

水平

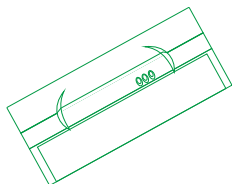

歪斜



● 排风管伸出户外或通进共用冷风烟道，接口处要严密。

● 电源插座应可靠的接地。

■ 安装方法

● 钻排风孔

先确定排风孔的位置，然后在墙壁上画好钻孔的范围 $\phi 160\text{mm}$ ，再用冲击钻钻穿墙壁，钻孔时要注意墙壁结构和质料，切勿破坏墙孔以外的壁面。

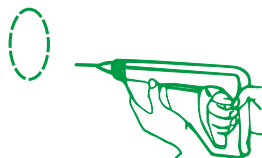

■ 安装吸油烟机

机体安装

● 在已选定的理想位置处，水平安上两颗M6钢质膨胀螺栓，其间距68.5cm。

用螺丝刀将吸油烟机两侧吊铁松开，拉出后再拧紧。将机体小心悬挂于钢制膨胀螺栓上，然后必须装上垫片拧紧螺母，以防吸油烟机掀翻。

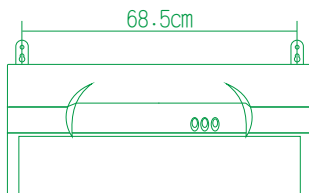

● 请将随机所附风管座及自攻螺丝安装于出风口处，然后装上风管，用卡箍箍紧。



使用 方 法

- 使用CXW-130-22吸油烟机之用户，请按以下方法操作：
- 先打开照明开关，照明灯亮，检查钢丝导油网是否牢固，再依所需按下开关键，油烟机开始排风。排风量大小由“强、弱”键控制。

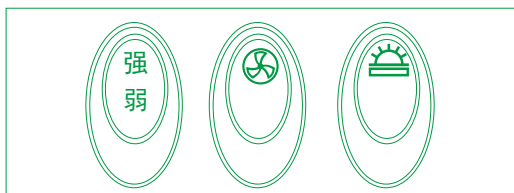

- 如按下开关键有发出嗡嗡声，而风叶不转时，应立即切断电源，请与当地分公司服务中心联系。
- 当烹饪结束后应继续排油烟2-3分钟，以便更彻底排除机内油烟。
- 本机可当换气扇使用，可使室内空气清新。
- 当油杯所盛的污油已达八分满时，就必须清理。清理时只需手握住油杯下端向左转动至脱离即可，将油污倒弃后，油杯可用中性清洁剂清洗干净。装回时油杯旋至稍紧即可。（若太紧容易导致油杯内部开裂，而无法取下。）



- 当要拆下钢丝导油网时，只需将中架板上的螺钉松开即可取下。装回时将导油网的一耳斜插入后方孔内，另一耳对准中架板上的螺孔，再用螺钉锁紧即可。

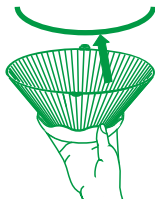
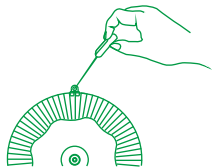

- 当拆洗钢丝导油网或更换滤油网时，请勿开机使用。
- 当要更换灯泡时，请将电源插头拔掉再更换。（灯的最大功率为40W）

安全使用注意事项

- 注意本机器不可适用范围：
 - 不可被无人监护的儿童和体弱者使用，及不可作为玩具被儿童使用
 - 不可被使用作商业用途
 - 不可在特殊场合使用，如腐蚀性或爆炸性气体（灰尘、蒸汽或燃气）存在的场合。
- 请用户注意本地区电源电压、频率，应与产品使用要求的电压、频率相符合。
- 当吸油烟机与燃烧燃气或其他燃料的炉灶同时使用时，房间必须通风良好。
- 在使用过程中如出现异常情况，（噪音异常、有异味、有烟雾、发热）应立即切断电源拔掉电源插头。
- 烹饪时严禁在锅中燃火，严禁有火时移锅，禁止炉火直接烘烤吸油烟机，以免烧坏机体及油杯过热变形。
- 油烟机排出的气体不应排到燃烧气体或其他燃料的器具的热烟道中。

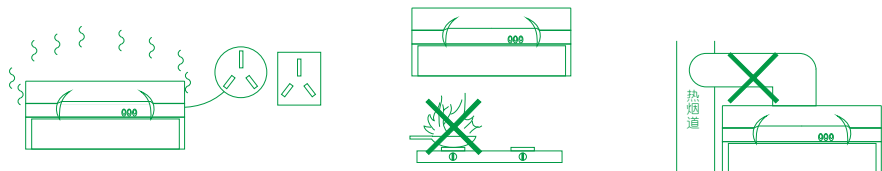

- 如发生故障,应与当地分公司服务中心联系，一般使用者不得随意对产品进行维修，以免发生机械电器危险。更换电源线，必须用厂方提供的专用电源线。
- 吸油烟机的电源插座应有接地端且可靠接地。
- 用户使用本产品时，严禁擅自改动原产品，也不可重接电源插头。

日常维护及保养

保养重于修护，为发挥本机的最佳性能，延长其使用寿命，应经常注意保养。保养时请将电源插头拔掉，确保安全。

- 经常保持机体外部的洁净
使用后请用干布或沾有中性清洁剂擦拭外壳与中架板。经常保持它的干净，以维护机体的美观与卫生。
- 注意清除积存的油污
本机装有高密度圆锥形设计的滤油网，全面接触吸上来的油烟，可将油烟气的油污分离积存于油杯内。当油污积有八分满时，必须倒弃，以免溢出污染环境。油杯严禁使用强酸强碱之清洁剂浸泡清洗。
- 钢丝导油网的清洗
钢丝导油网使用过久会因为油污的附着，而影响美观及导油效果，因此应按实际情况进行清洗。清洗时将钢丝导油网取下，浸在中性洗涤剂的洗槽内，清洗后再组合，若要换网时，只需更换滤油网。滤油网每四个月更换一次。
- 滤油网拆洗或更换后，请将滤油网理顺，使滤油网紧贴钢丝导油网，以保证钢丝导油网良好的导油效果。
- 保养时马达严禁用水清洗。

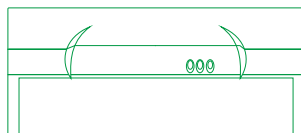

- 如不按上述方法清洗，吸油烟机有起火的危险。

故障判断与处理

■ 若发现油机有不正常现象请联络当地分公司服务中心上门维修。维修前请先将电源插头拔掉，非专业人员严禁对本机拆卸检修

故障原因 \ 故障现象	灯不亮 马达不转	灯亮而 马达不转	中架板 外缘漏油	机体 震动	吸力 不强	机体 歪斜	处理 方法
电源线脱落	●						参考电器配线图将其接上
开关组坏	●	●					更换开关组
照明灯坏	●						更换照明灯
马达温度超过135°C自动 停机保护		●					自然冷却后可正常使用
风叶被卡住		●					排除风叶被卡故障
马达被束紧		●					更换马达
电容器损坏		●					更换电容器
在马达处有焦糊味		●					更换马达
入风口迫紧与排风室密 封不佳			●				拆下中架板，更换入风 口迫紧
马达未锁紧				●			锁紧马达
风叶受损不平稳，转动时 产生震动				●			更换风叶
机体悬挂不牢固				●			紧固机体
机体与炉面的距离太高					●		参考安装方法调整高度
机体周围门窗过多空气 对流过大					●		改善环境
吊铁处固定机体的螺钉 松动使机体左右歪斜						●	紧固调整吊铁螺钉使其 水平
吊铁处悬挂机体的螺钉 松动使机体向前歪斜						●	紧固调整吊铁悬挂螺钉 使其水平

产品规格与售后服务

■ 产品规格

项目 \ 机型	CXW-130-22
使用电源	220V/50Hz
传动方式	双马达
风管口径	φ 150mm
照明	40W白炽灯泡
调速	强、弱
风压	130Pa
风量	12.5m ³ /min
最大静压	180Pa
噪音	68dB(A)
马达额定输入功率	130W
整机额定输入功率	170W
常态气味降低度	≥90%
瞬时气味降低度	≥50%
油脂分离度	≥80%
能效等级	3级
机体尺寸mm (长×宽×高)	710×560×330

注：1、风量和噪音的实测值与明示值的偏差均符合GB/T17713的规定。
2、噪音值为A计权声功率级；风压为风量7m³/min时静压。

■ 售后服务

若按故障判断与处理方法仍无法解决问题，请拨打服务热线：400-166-6668。

● 联系内容

1.姓名 2.地址 3.联系电话 4.故障状况 5.机型

● 包修事宜

1.整机包修期为五年（照明灯、油杯除外）。从购买开立发票日起五年内，凭购机发票，进行包修。

2.下列情况不在包修范围内：

- A.消费者因使用、维护、保管不当造成损坏的。
- B.非樱花公司专业维修人员拆动造成损坏的。
- C.发票型号与修理产品型号不符或者涂改的。
- D.因不可抗力造成损坏的。

● 永久免费送网之服务：

第一年所需滤油网已经随机附送，请妥善保管并及时更换（在产品包装箱中，与说明书放置在一起）；第二年及后续邮寄之滤油网，须依照3种方式中任意一种登记用户信息即可享受免费送油网服务，请详细填写用户姓名、邮寄地址、联系电话、吸油烟机制造号码（说明书封面粘贴条码的号码 英文字+数字），以方便每年为您邮寄。（参照上图 免费送油网作业流程）

免费送油网作业流程

扫码、官网、客服电话
任意一种方式登记用户信息

用户资料登记完成

第二年开始邮寄油网
(第一年已随机附送)

油烟机使用满六年后仍
在使用，用户须每年通
过官微或官网或客服电话
登记，联系樱花公司
提供送网服务

是
继续免费
寄送油网

免费送网结束

致 用 户 书

亲爱的用户：

您好，非常感谢您选购樱花吸油烟机。

樱花吸油烟机，具有独特的滤油网设计（每台机器都有高密度特制的菱形孔锥形滤油网），烟被吸上去，油被滤下来，油烟彻底分离，实现了吸油烟机真正的“免拆洗”。

自从1978年以来，樱花公司坚持以满足消费者最大权益为依归，自樱花第一台免拆洗吸油烟机诞生之日起，就一直开展“油网永久免费送到家”的服务：用户只需登记用户信息（用户姓名、邮寄地址、联系电话、吸油烟机制造号码），就能享受免费送油网服务，直至油烟机使用报废为止。

可是，在我们服务的过程中，发现还是有极少的用户由于对我们的“油网永久免费送到家”的服务缺乏相应的了解，而未能收到油网。这不仅给用户造成吸油烟机使用上的困扰，对我们樱花公司也是一个很大的遗憾。为此，我们把用户收不到油网的原因列出来，敬请广大用户多加注意。并积极配合，以便我们更好、更迅捷地为您服务。

- 1、用户没有提交用户信息（用户姓名、邮寄地址、联系电话、吸油烟机制造号码），导致无法寄送；
- 2、用户没有正确提交用户信息，尤其是收件人信息（通讯地址、电话）有误或变更未重新登记，导致退件；
- 3、我们寄送给用户的油网被快递或邮局退了回来。

在我们寄给用户的油网中，总是有部分邮件被快递或邮局退了回来，经我们多方调查了解，造成此现象的主要因素有：

1) 逾期退回：

为了保证邮件的安全，确保油网能安全到达用户手中，我们采用快递或挂号信的形式寄送油网。在快递或邮政部门投递给用户的过程中，因为用户家中无人或无投递信箱、社区服务不完善等因素，导致用户未能及时收到油网。

2) 地址不详：

有些用户对自己所在家庭住址，书写得过于简单，邮政编码也不够具体，造成快递或邮局投递不便。

3) 查无此人：

多数是由于用户地址变更或新地址未通邮等原因造成。用户朋友，当您的通讯地址有变更时，请及时告知我们。对于新地址还未通邮的用户，可暂先使用亲友的地址。

亲爱的用户，您购买我们樱花吸油烟机，就是对我们樱花公司最大的支持与厚爱。不论什么原因，对每一个油网退件的用户，我们都将重新确认收件人信息（通讯地址、电话），如出现以上异常情况未能及时收到油网，请通过微信扫码或樱花官网 www.sakura.com.cn 或 4001666668 客服电话及时反馈，并再次安排寄出油网。目的只有一个，保证我们的用户百分之百都能收到寄送的油网，都能享受我们“油网永久免费送到家”的特色服务。让我们共同携手为不断提升生活品质而努力以赴。

顺祝您全家

身体健康

樱花卫厨（中国）股份有限公司



创想·由心开始

执行标准: GB 4706.28 GB/T17713



樱花卫厨(中国)股份有限公司

2017年11月29日出版

地址: 江苏省昆山市青阳南路1号
网址: www.sakura.com.cn

电话: (0512) 57710968
传真: (0512) 57707060

服务热线: 4001666668
Y47-0809