

DS7400Xi-CHI 控制 / 通讯主机

操作手册

第四版

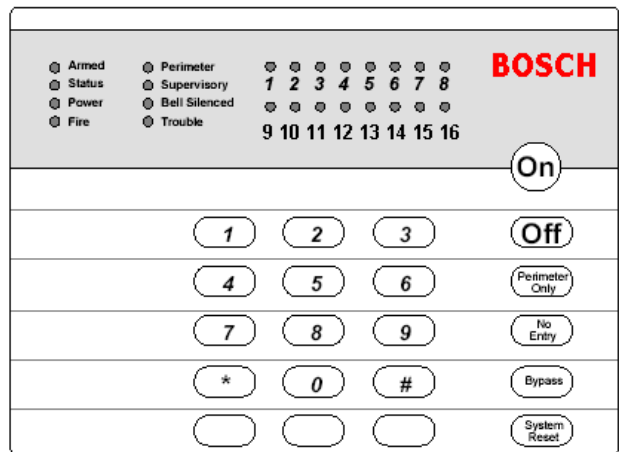
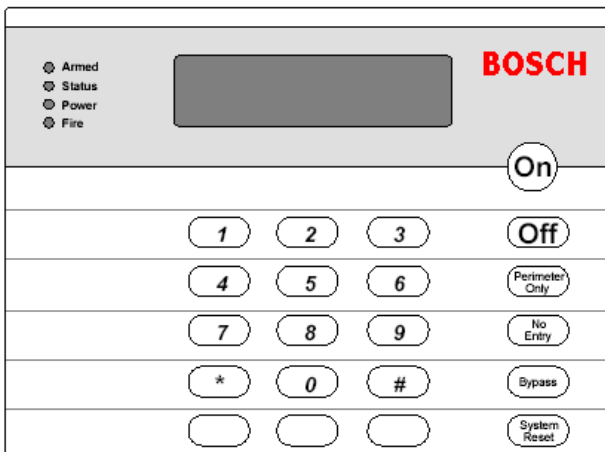

目 录

2.0	控制主机接线图	4
3.0	典型防盗及防火接线图	5
4.0	硬件布局图	6
5.0	系统性能参考指南	7
6.0	术语	8
6.1	综合控制编程	8
6.2	防区功能编程	8
6.3	防区编程	10
6.4	输出编程	10
6.5	分区控制编程	12
6.6	键盘类型编程	12
6.7	紧急键编程	12
6.8	特别布防编程	13
6.9	强制布防	13
6.10	接地故障探测编程	13
6.11	商业防火编程	13
6.12	撤防/布防报告编程	14
6.13	报告编程	14
6.14	电话号码总体控制编程	16
6.15	电话应答编程	16
7.0	操作指南	17
7.1	用户识别码	17
7.2	布/撤防指令	18
7.3	更改日期	18
7.4	更改截止日期(用于临时个人密码).....	18
7.5	更改时间	18
7.6	延迟布防	19
7.7	自动布防	19
7.8	胁迫状态下关闭系统	19
7.9	应急措施	20
7.10	火警复位/火警故障	20
7.11	紧急键盘报警	21
7.12	火警安全措施	21
7.13	系统测试	22
8.0	键盘	26
8.1	主键盘	26
8.2	主键盘显示	26
8.3	用主键盘布防	26
8.4	用主键盘撤防	27
8.5	单一分区模式	27
8.6	音量及背光控制	27
9.0	如何对控制主机编程	28
9.1	进入编程模式 (Programmer's Mode)	28
9.2	查阅程序地址 (Programmer Address)	28
9.3	在程序地址中输入数值	28
9.4	十六进制数值	28
9.5	预设置	28
9.6	退出编程模式	28
10.0	理解编程表	29
11.0	编程	30
11.1	综合控制主机编程: 编程地址 (0000)	30
11.2	防区功能编程: 程序地址(0001 ~ 0030).....	31
11.3	防区编程 : 编程地址 (0031-0278)	32
11.4	防区编程: 防区类型编程地址 (0415-0538)	33
11.5	防区的分区设置: 编程地址 (0287-0410)	34
11.6	防区旁路编程: 程序地址(2721~2724).....	35



11.7	输出编程: 程序地址(2734, 2735, 2736).....	36
11.8	输出分区设置: 程序地址 (2723-2738)	37
11.9	分区控制编程: 程序地址(3420).....	38
11.10	布防控制编程: 程序地址(3477).....	38
11.11	键盘类型编程: 程序地址(3131-3138).....	38
11.12	设置: 程序地址 (3139-3146).....	39
11.13	紧急键编程: 程序地址 (3147-3148).....	39
11.14	特别布防编程: 程序地址: (2725-2728)	40
11.15	布防和接地故障探测编程: 程序地址(2732).....	41
11.16	商业防火编程: 程序地址(2733).....	41
11.17	撤防/布防报告编程: 程序地址(3149).....	42
11.18	撤防/布防及防区报告接收机选择编程: 程序地址(3151)	43
11.19	其他报告接收机编程: 程序地址: (3152).....	43
11.20	定时器编程: 程序地址: (4028-4030, 4032-4033).....	43
11.21	交流电中断报告延时编程(只用于DS7400Xi-CHI): 程序地址(4034)	44
11.22	权限编程: 程序地址(3421-3424)	44
11.23	布防警告编程: 程序地址(3425-3428).....	44
11.24	DS7412 RS232 接口控制编程: 程序地址(4019).....	45
11.25	DS7412 RS232接口配置编程: 程序地址(4020).....	45
11.26	RS232回车/换行控制: 编程地址(4027).....	45
11.27	报告编程: 程序地址(3207-3419).....	45
11.28	电话/DS7416i报告路径及先选用电话: 程序地址: (3153-3154)	51
11.29	用户编号编程: 程序地址(3429-3459).....	52
11.30	电话号码总体控制编程: 程序地址(3155).....	53
11.31	电话号码格式编程: 程序地址(3156-3157)	53
11.32	能兼容的报警接收机.....	54
11.33	电话应答编程: 程序地址(3158).....	54
11.34	传呼延迟时间: 编程地址 (4038)	54
11.35	编程人员代码和系统主码编程: 程序地址(7589-7592)	55
11.36	密码长度编程: 编程地址 (3478)	55
11.37	八继电器模块输出编程.....	55
11.38	输出功能编程: 编程地址(2772-2843).....	61
11.39	双电话线/警铃监视模块输出编程: 编程地址(4021).....	62
11.40	呼叫定时器编程: 编程地址(4022-4025)	63
11.41	字母说明编程: 编程地址(0545-2720, 5001-6920).....	64
12.0	系统安装指南.....	70
13.0	报告编程.....	71
13.1	4/2格式.....	71
13.2	BFSK 格式.....	72
13.3	个人电话拨号格式.....	73
13.4	寻呼格式.....	73
13.5	SIA格式.....	74
13.6	Contact ID格式.....	76
14.0	故障处理指南.....	79
14.1	键盘故障.....	79
14.2	发送故障报告.....	80
14.3	防区故障.....	80
14.4	系统故障.....	81

2.0 控制主机接线图

注意事项：接线之前，应断开各种电源，包括变压器、电池及电话线电源。编制程序后，应进行全项功能测试。

警告：接线不正确会损坏该主机。除电池接线端子外，系统为有限电源。必须对进入箱体的导线电源进行限制。

● 表示交流电源指示灯(发光二极管)

1		接地端子:必须连接诸如冷水管之类的良好接地。
2		也可用随附的导线式跳线连接箱体外罩。
3	AC	交流电输入端子:使用U.L.认可的18伏交流,50伏安,次级变压器. TR-1850型变压器需要50/60赫兹电源. 不与无开关的专用输出装置共用。
4		
5	-	报警输出端子: 为需要电源的警铃. 警号驱动器等提供12伏直流,1.75安培的专用电源. 在地址2734处编制有关功能.
6	A	
7	-	辅助电源端子: 为需要电源的探测器提供12伏直流,
8	+	1.0安培的专用电源.

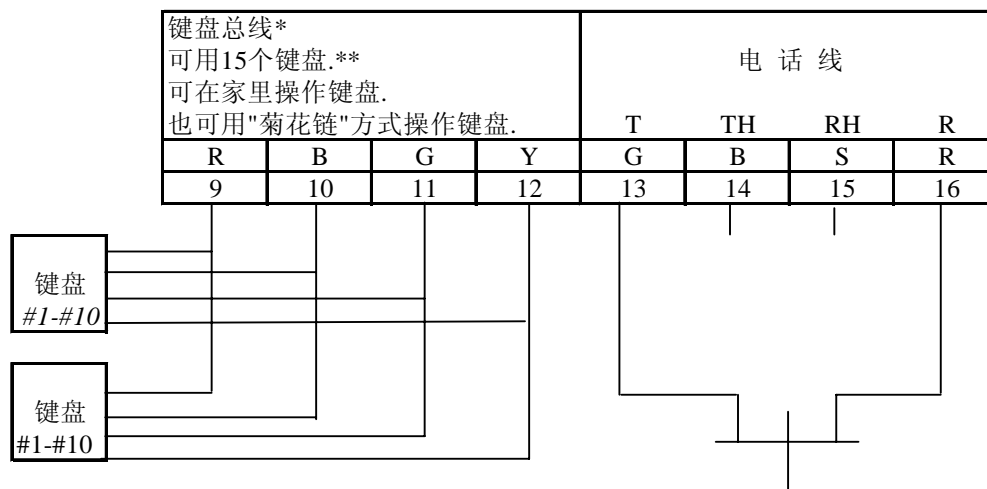

注: *表示每条导线的最大长度为1000英尺 (305m). 当使用AWG 22号 (0.8mm)或AWG 18号 (1.0mm) 电缆线时,系统导线总长度为6000英尺 (1830m).

3.0 典型防盗及防火接线图

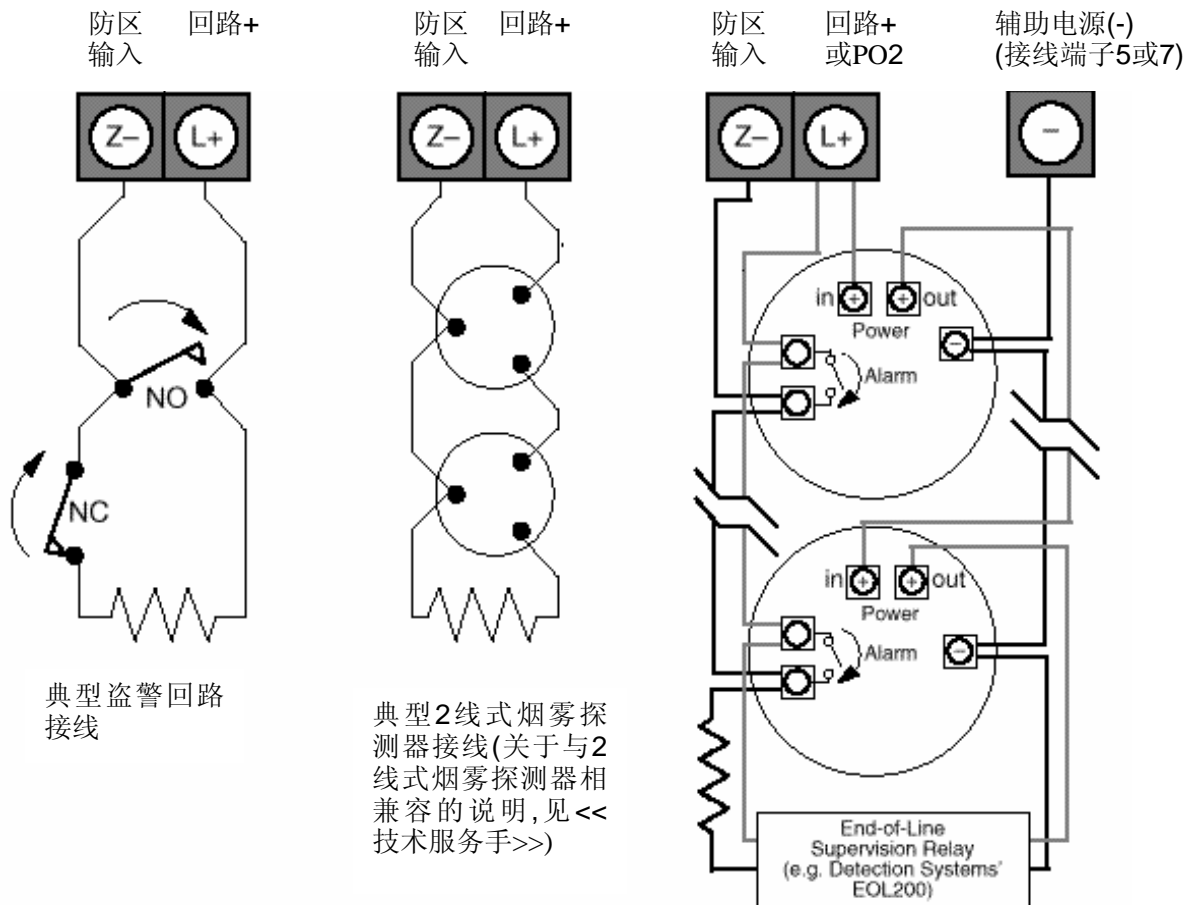

典型盗警回路接线

典型2线式烟雾探测器接线(关于与2线式烟雾探测器兼容的说明,见<<技术服务手册>>)

典型4线式烟雾探测器接线举例: 用一个MB4W底座的博世公司DS250烟雾探测器.

注: 键盘、多路总线、备用总线、电话及警号导线不能用公共电缆线.

可编程输出

当被触发时,辅助电源的负极则短路到可编程输出1(P01). 可编程输出1的电流额定值为1.0安培. 可编程输出1的功能在地址2735处编制.

当被触发时,可编程输入输出2(P02)则供给12伏,500毫安的电源. 可编程输出2的功能在地址2736处编制.

防区1~8: 防区1至防区8与常开或常闭报警继电器相连接. 也可与2线式烟雾探测器兼容. 这些防区在回路终端需要一只2210欧姆的电阻(P/N 25899). 输入"个人密码(PIN)和系统复位(System Reset)"指令后,或在火警证实期间,会暂时中断电源. 防区1至防区8的配置程序在地址0031~0038处编制.

P01	P02	1 -	L +	2 -	3 -	L +	4 -	5 -	L +	6 -	7 -	L +	8 -
17	18	19	20	21	22	23	24	25	26	27	28	29	30

4.0 硬件布局图

- 最多可连接15个键盘。键盘#1-#10与键盘总线连接，键盘#11-#15与备用总线连接。
- 连接控制主机的DS7420i（双电话线/警铃监测模块），应安装在主机箱内，与备用总线连接。
- 连接控制主机的DS7488（八继电器模块），应安装在主机箱内，与备用总线连接。安装一个DS7488就可增加8个“C”型继电器输出。
- 通过扩展端口连接DS7430（多路扩展模块）与控制主机，可增加防区。
- 通过扩展端口连接DS7436（多路扩展模块）与控制主机，可增加防区。
- DS7436最多可连接30个DS7432（8输入远程模块）。
- 通过备用总线连接DS7416i 无线通讯模块与控制主机，可接通无线网络。
- 连接单路、多路、输入/输出设备，可设置多达248个防区。

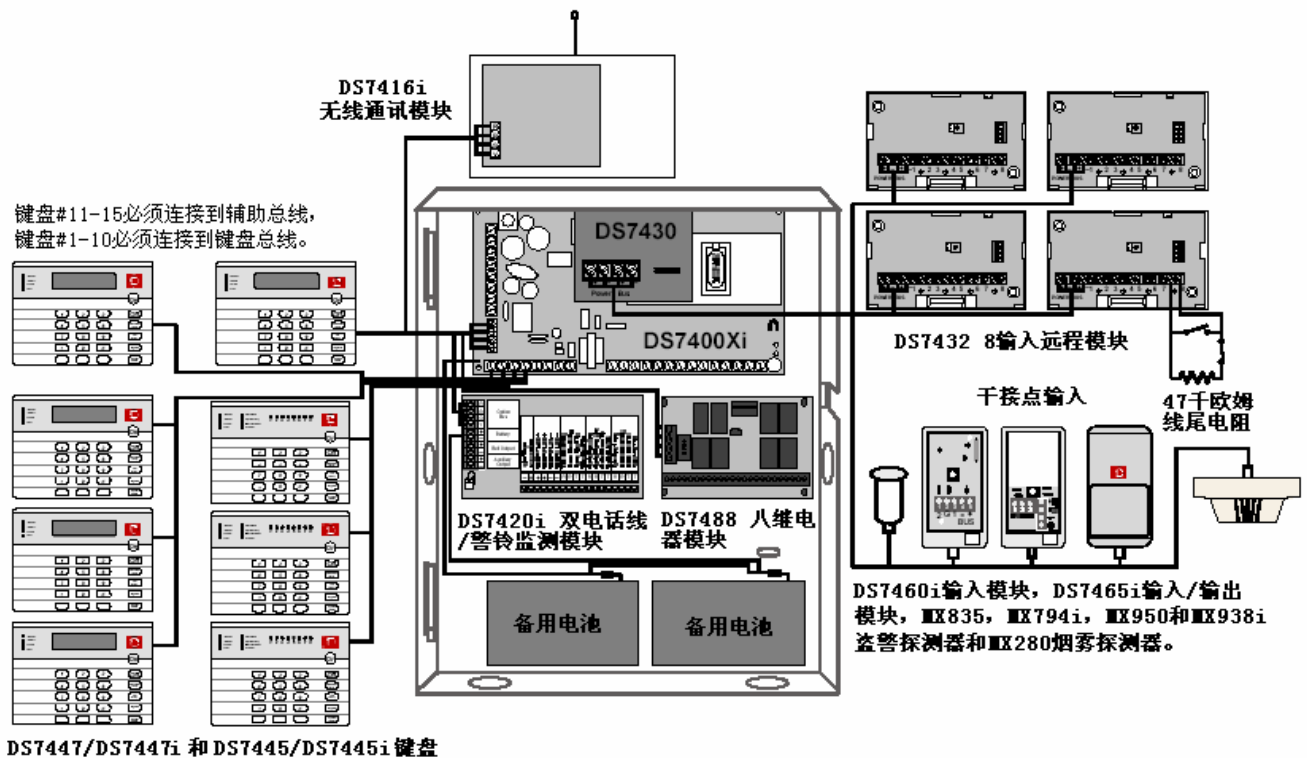

5.0 系统性能参考指南

系统布防

正常布防

[个人密码(PIN)]+[开启(ON)]

周界布防, 无入口延迟

[个人密码(PIN)]+[不准进入(No Entry)][周界]

周界布防, 有入口延迟

[个人密码(PIN)]+[周界(Perimeter Only)]

最大安全布防

[个人密码(PIN)]+[不准进入] +[开启(ON)]

特别布防

[个人密码(PIN)]+[#][4]

强制布防

输入布防指令后, 按[旁路(Bypass)]键

防区旁路

按[PIN]+[Bypass]后, 输入防区号码(Zone Number).

按[PIN]+[Bypass][*]键, 可清除所有旁路防区.

系统撤防

输入[个人密码(PIN)]后, 按[关闭(Off)]键.

系统其它性能的操作指令

响铃方式: [PIN]+[#][7]

系统步测: [PIN]+[#][8][1]

查阅所发生的事件: [PIN]+[#][8][9]

测试电池: [PIN]+[系统复位(System Reset)]

测试通讯器: [PIN]+[#][8][2]

火警复位: [PIN]+[系统复位(System Reset)]

遥控编程拨号: [PIN]+[#][8][3]

遥控编程应答: [PIN]+[#][8][6]

测试本机电池/发声器: [PIN]+[#][8][5]

故障显示: [PIN]+[#][8][7]

故障显示复位: [PIN]+[系统复位(System)]

火警步测: [PIN]+[#][9][1]

终止火警故障信号音: [PIN]+[关闭(Off)]

清除火警故障显示信号: [PIN]+[系统复位]

自动门控制

输入自动门控制个人密码(Access Control PIN)后, 按[关闭(Off)]键.

6.0 术语

6.1 综合控制编程

- **正常布防** - [个人密码(PIN)]+[开启(on)]: 如果编程为正常布防类型, 则布防整个系统, 并允许进入/退出防区有进入延时。
- **周界即时布防** - [个人密码(PIN)]+[不准进入(No Entry)][周界(Perimeter Only)]: 如果编有程序, 则只布防系统的周界, 且不允许进入/退出防区有进入延时。
- **周界布防** - [个人密码(PIN)]+[周界(Perimeter Only)]: 如果编有程序, 则只布防周界, 但允许进入/退出防区有进入延时。
- **特别布防** - [个人密码(PIN)]+[#][4]: 如果编有程序, 则允许对系统进行特别布防, 并可旁路数据地址2725-2728中规定的防区功能。
- **最大安全布防** - [个人密码(PIN)]+[不准进入(No Entry)][开启(on)]: 如果编有程序, 则可对整个系统进行布防, 但不允许进入/退出防区有进入延时。
- **布防电话回铃**: 如果编有程序, 在布防系统, 并成功地发出布防报告后, 键盘发声器和警铃则会启动2秒钟。这就要求编程布防回铃和布防报告。
 - 如果没有编制布防报告, 在布防系统时, 控制主机则会进行音频拨号测试。如果测试合格, 系统则正常布防。否则, 系统布防, 但显示故障信号。
 - 在输入[#][8][7]之后, DS7447/DS7447I键盘则显示"通讯出现故障"的信号。
 - 该程序也被用来执行布防时的警铃测试。
- **静音防区通讯出现故障时的警号**: 如果编有程序, 当防区处于报警状态时, 无声防区则会发出有声报警输出, 但系统不能与控制中心进行通讯。
- **发声器静音复位**: 如果编有程序, 在盗警铃声终止时间结束或警铃静音之后, 防区则发出复位报告并作好再次触发的准备。
 - 防区在布防期间, 可出现多次报警。
- **防区恢复后复位**: 如果编有程序, 一经恢复, 防区则发出复位报告并作好再次触发的准备。
 - 在布防期间, 防区可出现多次报警。
- **系统撤防后复位**: 如果编有程序, 当系统撤防后, 防区则发出复位报告。
 - 在布防期间, 防区只报警一次。
- **弹性旁路**: 如果编有程序, 在每个布防期间, 一个防区只可发出三次报警或故障信号。在出现第三次报警或故障之后, 则会旁路此防区并发出故障报告。

6.2 防区功能编程

- **无形报警**: 这是被编制为当触发报警装置时在键盘上没有报警声音。警输出和报警显示的防区。在防区被干扰期间, 系统会发出报警信号, 但DS7447/DS7447I键盘会显示"没作好布防准备(Not Ready)"的信号。
 - 无形报警防区用于抑制报警。
- **无声报警**: 这是被编制为启动键盘显示可视信号但无声音信号的防区。
 - 如果该防区也是入口防区, 当防区被触发时, 则会听到进入的声音信号。
- **允许旁路**: 该防区能被旁路。使用旁路指令或强制布防程序进行操作。
- **短路报警**: 当回路短路时, 该防区则触发报警装置。
- **开路报警**: 当回路断开时, 该防区则触发报警装置。
- **开路故障**: 当回路断开, 系统撤防时, 该防区发出故障信号。
 - 当系统布防时, 如果出现短路或开路, 该防区则触发报警装置。

- 对于24小时防区，则不考虑控制主机的布防，该防区总是保持在开路故障状态。
- **短路故障：**当回路短路，系统撤防时，该防区发出故障信号。
 - 如果系统布防，在短路或开路时，该防区触发报警装置。
 - 对于24小时防区，则不考虑控制主机的布防状态，这总是保持在短路显示故障的状态。
- **内部延时：**指在出/入口延时期间编程为忽略的防区。系统布防时，如果该防区被侵入则将触发入口延时报告和键盘预报警蜂鸣器及撤防系统。如果系统在延时期间没有被撤防，则该防区将触发报警，并由周界即时或周界布防进行旁路。
- **周界即时：**在出/入口延时期间，该防区触发报警。
- **24小时：**这是被编制为当回路出现故障，即使系统已撤防，仍能触发报警的防区。
- **出/入口延时1：**在出/入延时期间，该防区不会触发报警。
 - 如果在系统布防期间，该防区被干扰，则会根据进入延时1中(地址4028)编制的时间长度触发延时装置。在延时期间，键盘的预报警发声器会触发。
 - 如果在进入延时期间内，系统没有撤防，该防区则会触发报警装置。
- **出/入口延时2：**除去延时的时间不同外，该防区的工作方式与出/入口延时1相同。(编程地址为4029)

注：如果出/入口延时都被触发，系统则会使用最短的延时。
- **出/入口延时取消防区功能：**出/入口延时取消1和出入口延时取消2防区在取消设备的同时也将结束退出延时功能。
 - 编程为出/入口延时取消的防区，如果在退出延时期间被触发，那么防区一经复位，则将结束退出延时。
 - 出/入口延时取消1紧跟进入延时1。
 - 出/入口延时取消2紧跟进入延时2。
- **内部出/入口同步装置：**这是被编制为在出/入口延时期间忽略的防区。延时结束后则变为内部即时防区。
 - 如果在系统布防期间，该防区被触发，但无出/入口防区被触发，则会触发报警。
 - 如果该防区在出/入口延时防区被触发之后才被触发，则会跟随出/入口延时时间。
 - 周界即时布防或周界布防时，会旁路该防区。
- **内部留守/外出：**在出口延时期间内，如果系统已布防且防区被触发，该防区则变成内部即时防区。
 - 如果系统已布防但出/入口延时防区没被触发，则会旁路该防区。
 - 当进行周界即时布防或周界布防时，则会旁路该防区。
- **内部即时：**这是被编制为在出/入口延时期间触发报警的防区。
 - 当进行周界即时布防或周界布防时，则会旁路该防区。
- **白昼监视：**这是被编制为当系统布防时即成为周界即时防区的防区。
 - 当系统撤防时：触发该防区会使键盘发声器发出连续声音，直至输入撤防指令。
 - 当系统撤防后，该防区不会触发报警输出，也不发送任何报告。
- **锁匙开关输入：**该防区编程后，使用常开瞬时开关，可对系统布防或撤防。
 - 利用可编程输出或八角继电器输出，则可获得发光二极管键开关及发声器的输出信号。
 - 每个发光二极管及发声器都需要一个输出。
 - 键开关只控制防区所属的分区。如果编程为主键开关，则会立即控制所有分区。
 - 如果需要，可在同一分区使用键开关和键盘。
- **火警防区：**如果系统被布防或撤防，该防区则触发报警。

- 通过输入一个有效的[个人密码(PIN)+关闭(OFF)]指令，该系统则静止有声报警(但不复位)
- 显示器会在每个分区的键盘上显示该防区的火警信号。
- 如果该防区被编制来显示故障信号，当回路断开时，DS7447/DS7447I键盘则会显示该防区的"火警故障(Fire Trouble)"信号，且键盘发声器每隔十秒钟便会发生一次"嘟嘟"声。
- 如果系统为火警与盗警的联合系统，火警则具有比盗警优先的权利。
- **附校验功能的火警防区：**该防区除具有火警防区报警的功能外，可执行火警复位。
 - 如果在两分钟内出现第二次报警，系统则立即发出火警信号。
 - 如果在两分钟内没有出现第二次报警，控制主机则复位到正常状态。
 注：此火警确认功能不允许在加利福尼亚州使用。
- **水流防区：**这是被编制为象火警防区一样工作的防区，但该防区特别适用于水流开关。
 - 可对备用的延时定时器进行编程，从而补偿水压引起的变化。如果使用定时器，在整个定时范围内，水流防区一定能被触发。在定时结束时，则会产生报警信号。
 - 控制主机及有关装置的最大水流延时总和不准超过两分钟。
 注：任何防区都可是水流防区，但只有防区1至防区4才可被编制为延时水流防区。
- **监视：**这是被编制为调节关闭阀的防区。
 - 当被触发时，该防区则在键盘上显示监视状态信号。

6.3 防区编程

- **防区：**一个防区即是DS7400Xi-CHI控制/通讯主机的一个输入。
 - 每块主板上8个防区。
 - 使用DS7433（8防区扩展模块），DS7430或其它模块后，可增加防区数。
- **单防区输入：**这是一个独立的防区，如自带防区，多触点防区。
- **多防区输入：**这是与8路输入模块之一或与双区模块相连接的防区。
 - 该输入防区被分别编程(见独立的程序地址工作单，P/N29802部分)。
 - 当使用双区模块时，回路A总是被编制为奇数程序地址(以1, 3, 5, 7或9结尾)。回路B则为跟随回路A的偶数程序地址。
- **DS7465i：**这是在DS7465i与模块上的输入防区或输出继电器。奇数防区编程为输入防区，偶数防区则被编程为输出防区。
- **多路烟感防区：**与MX280系列烟感探测器一起使用的多路输入防区（防区9-248）。该防区具有火警防区及开路故障功能。
- **具有低温报警功能的多路烟感防区：**该防区与带有低温报警功能的MX280系列烟感探测器一同使用。且有两种防区可供选择：
 - **烟雾报警防区：**该防区是设置为火警及开路故障防区的奇数防区。
 - **低温报警防区：**该防区是设置为监控及开路故障防区的偶数防区。

6.4 输出编程

- **防区报警时锁定：**这是一个被编制为防区报警(包括无形防区)触发的输出。该报警输出被锁定至系统撤防。
 - 如果该输出对火警防区作出反应，则会保持在锁定状态，直至执行火警复位指令。
- **入口预报警期间接通：**这是被编制为在系统布防时当出/入口防区被干扰后便触发报警的输出。
 - 该输出会保持在触发状态直至系统撤防，或直至入口延时结束。

- **输入[个人密码(PIN)]和[系统复位(System Reset)]后,接通10秒:**这是被编制为在键盘输入个人密码及系统复位指令后,或者附校验功能的火警防区被触发时才接通10秒钟的输出。
 - 该输出可向4线烟雾探测器或其它需要中断电源来复位报警的装置提供电源。注:当可编程输出2这样编程时,它可正常提供辅助电源。当输入火警复位指令时,会停止供电10秒钟。
- **系统布防后接通:**这是被编制为当系统布防后才能触发报警的输出。
 - 该输出会保持在触发状态,直至系统撤防。
- **接地启动:**这是被编制为当电话占线时才触发3秒的输出。该输出与要求瞬时短路才能进行音频拨号的接地启动电话系统一起使用。
 - 连接一个独立的12伏直流,双刀双掷继电器。
 - 连接两个继电器的公共接地,并且把每个继电器的常开触头与DS7400Xi-CHI控制/通讯主机的接线端子14和15相连接(一个与接线端子14相接,一个与接线端子15相接)。
 - 无论对输出程序地址的数据位2怎样编程,该输出都跟随所有分区。
 - 不用于U.L.认可的系统中。不与电话线监视器共同使用。
- **系统状态(准备布防):**这是被编制来跟随键盘状态灯(Status LED)的输出。
 - 当系统准备在防区无干扰布防时,该输出才会触发。
- **防区报警:**这是被编制为当防区报警时才触发的输出。
 - 该输出会保持在触发状态,直至系统撤防或警铃停止计时结束。
 - 该输出用于触发警铃或警号。
 - 在无声报警防区或无形防区中,该输出则不会触发。
- **延时20秒防区报警:**这是被编制为防区发出报警信号后,需要等待20秒钟才会触发报警的输出。
 - 该输出会保持在触发状态,直至系统撤防或铃声终止时间结束。
 - 该输出用于触发警铃及警号,但会在触发之前出现延时,用户可静止系统的声音。
- **输出功能:**可以按照系统事件或一两个交叉矩阵中的指定防区编程输出功能。(编程地址2772-2843)
 - 这些输出功能通过编程可控制8继电器输出或多路总线输出。
- **输入/输出交叉矩阵:**使用输入/输出交叉矩阵功能后,可以按照指定输入防区(防区1-248)的状况编程输出功能。
 - 输出可编程为系统布/撤防时1个或2个防区、开放或关闭的任意组合。
 - 编程为锁定输出时,输出将一直处于锁定状态,直到输入有效密码。
- **键盘发声输出:**这是被编制来跟随键盘发声器的输出。
 - 在入口预报警期间或在白昼监视报警状态下,该输出被触发。该输出不跟随瞬时的键盘声音,如击键声,响铃声等。
- **自动门输出:**这是被编制为当在键盘上输入自动门控制个人密码后会触发10秒的输出。
 - 自动门控制不用于U.L.认可的系统中(UL294)
- **紧急/胁持输出:**所有的输出,包括主机板的三个输出、八继电器输出和输出功能都支持紧急/胁持功能。此输出跟随胁持触发,键盘紧急键B和C,无形和静音防区的报警。用户可使其复位,盗铃终止时间到后也可复位。
- **多路总线输出:**DS7400Xi-CHI系统可支持多达60(使用DS7436多路模块时)个DS7465i输入/输出模块。

- DS7465i输入/输出模块与多路总线连接，并提供一个输入环路和一个“C”型输出继电器。
- 输入环路的操作与所有的多路输出相同。
- 使用旁路功能可旁路多路总线输出。如果输出防区在打开状态时被旁路，那么该防区将被关闭。
- **8继电器模块 (DS7488)：** DS7400Xi-CHI系统支持两个8继电器模块。
 - 每个继电器可按系统事件或输出功能进行编程。
- **固态输出模块 (DS7489)：** DS7400Xi-CHI系统支持两个固态输出模块。
 - 每个输出可按系统事件或输出功能进行编程。

6.5 分区控制编程

- **分区控制编程：** 可用四个分区。它们被依次设置(程序地址为3420)。
 - 例如：当只使用一个分区时，则为分区1。当使用3个分区时，则为分区1，分区2和分区3。
 - 设置分区可形成四种不同的系统。
 - 在某一特定分区中，可设置防区，键盘，输出及其它功能。
 - 可通过键盘或主键盘进入各分区(详情见操作部分)。
- **公共区域：** 分区1可被编制为公共防区，这是其它分区的公共部分。可用于与诸如房厅或门厅之类的公共入口区域共同使用。
 - 把分区1编制为公共区域时，当所在的所有分区都已布防时，该分区才布防。
 - 当所在的所有分区都已撤防时，即当用户可以进入公共防区时，该分区才会撤防。
 - 当使用公共防区时，应使用主键盘并将主键盘设置到公共防区(见“键盘类型编程”部分)。

6.6 键盘类型编程

- **键盘类型：** 必须对键盘类型及其所在的分区进行编程。
 - 每个程序地址(3131-3138)可编制两个键盘的键盘类型。例如：程序地址3131的数据位1为键盘1，数据位2为键盘2。
 - 每一编程地址(3139-3146)都可为两个键盘编程分区设置。例如：地址3139的数据位1为键盘1编程分区设置，数据位2为键盘2编程分区设置。
 - 使用者必须进入键盘所在的分区，以便使用键盘。
- **主键盘编程：** 可以使用主键盘进入所有的分区。
 - 主键盘会显示所有分区的布防/撤防状态。同时，可用主键盘分别控制每个分区。
 - 主键盘能被设置到其中一个分区。
 - 15个键盘的任何一个都能当作是主键盘。
 - 当使用公共防区时，建议使用主键盘，并将主键盘设置到公共防区。

6.7 紧急键编程

注：如果键盘没被编程，不要标明这些键。只有“A”键才可编程并被标为“火警”键。

注：这些键不能用作手动引线盒的替用品。

- **火警键：** 键盘正面底部左边的第一键(“A”键)为火警键。如果编有程序，当按键2秒时，键盘将触发火警报警。

- 该键可被编制为连续报警或脉冲报警。

注：火警键会在触发火警键的分区触发火警发声器。正在使用中的其它任何分区都只能触发各自的键盘发声器。所有键盘的显示内容相同。

- **特别事故键：**键盘正面底部左边的第二键("B"键)为特别事故键。
 - 如果编有程序，当按键2秒时，该键会触发特别报警。
 - 该键可被编制为无声报警，连续报警或脉冲报警。
 - **紧急键：**键盘正面底部左边的第三键("C"键)为紧急键。
 - 如果编有程序：当按键2秒时，该键则触发紧急报警。在显示器上无显示报警的信号。
 - 该键可被编制为无声报警，连续报警或脉冲报警。
- 注：只有在键盘所属的分区触发键时，特别事故键和紧急键才会触发报警发声。

6.8 特别布防编程

- **特别布防**---[个人密码(PIN)]+[#[4]：如果编有程序，通过只布防某些防区的方式，可用[个人密码(PIN)]+[#[4]指令程序对系统进行特别布防。
 - 例如：在离开已布防的周界时，可旁路所有内部防区及一些周界防区。

6.9 强制布防

- **强制布防：**如果编有程序，允许对有问题的防区进行强制布防。进行强制布防时。使用者必须在输入通常的布防指令后，按[旁路(Bypass)]键。这样可自动旁路有问题的防区，并根据旁路防区规则进行布防。
 - 火警防区：监视防区，键开关防区及不能被旁路的防区不可实行强制布防。
 - 强制布防不适用于U.L.规定的系统。
 - 见编程地址2732。

6.10 接地故障探测编程

- **接地故障：**编程后，系统可探测接地故障。
 - 见编程地址2732。

6.11 商业防火编程

注：在具有火警和盗警装置的系统中，必须使用不同的显示设备或在同一设备中显示不同频率的脉冲信号。从而使系统产生火警或盗警的不同声频信号。

- **商业防火：**当处于商业防火状态时，控制主机将分别执行某些功能(如：通讯)，从而保证符合有关商业防火规则。
 - 见"商业防火编程，程序地址2733"部分。
- **水流防区延时：**这是在控制主机触发报警之前必须触发水流防区的时间长度。
 - 该延时对适应水压的正常变化非常必要。
 - 如果水流触发装置本身具有延时功能，则不能把控制主机的延时总和编制在120秒以上。
- **单个键盘：**应在键盘总线上使用键盘。把键盘安装在控制器箱体的前部。如果控制设备与导线在同一房是(或防止机械破坏的保护地方),键盘则必须在距控制设备6.1米的范围内。
 - 应把键盘设置为地址1。
- **使用多个键盘：**必须把至少一个键盘用在11-15任一地址的备用总线上，并且必须符合下列要求：
 - 必须把键盘安装在控制箱体的前部。如果安装在控制设备与导线的同一房间(或防止机械破坏的保护地方)，键盘则必须在距控制设备20英尺的范围内。备用总线上的所有键盘都必须有如此保护。

- 所有其它键盘应与键盘总线相连接，并可置于所需的地方(安装手册所述的接线范围内)。
- 必须把一个键盘设定为地址1。

6.12 撤防/布防报告编程

- **撤防/布防报告:** 如果编有程序，则当系统布防或撤防时，则发出这些报告。每个分区在布防及撤防时，可分别发出这些报告。当第一分区撤防，最后一分区布防时，都可发出这些报告。
- **在两个电话号码之间替换:** 如果编有程序，则会首先向第一电话号码发送布防及撤防报告。如果第一电话号码被占用，控制主机则转换到第二电话号码。如果第二电话号码被占用，控制主机则转换到第一电话号码。控制主机会在两个电话号码之间自动转换直至接通。

6.13 报告编程

- **报告:** 对于脉冲格式，可输入报告数据及扩展数据，对报告进行编程。该报告发送每次事件编制的的数据。对于SIA和Contract ID格式，报告格式是固定的。在报告数据处输入1，便可发送该报告。
 - 不发送报告时，可在报告数据处输入一个"0"
 - 在布防及撤防报告中发送号码时，须在扩展数据处编制一个"F"(在键盘上输入[*][5])
- **火警按键:** 当使用"A"紧急键触发火警时，则发出键盘火警报告。
- **键盘火警复位:** 使用[系统复位(System Reset)]指令复位键盘火警时，则发出键盘火警复位的报告。
- **防区报警:** 当防区出现报警时，则会发出报警报告。报警报告是根据防区功能来使用。可在希望发出报警报告的防区编制该告。对于不发送报告的防区，则不要编制报警报告。在SIA或Contract ID格式中，则会在报告中自动防区的号码。
- **键盘紧急报警:** 当使用"B"紧急键触发紧急报警时，则发出键盘紧急报警报告。
- **键盘紧急报警:** 当使用"C"紧急键触发紧急报警时，则发出键盘紧急报警报告。
- **键盘防拆:** 键盘被移动时，则发出键盘防拆报告。
- **键盘防拆复位:** 键盘被移动后恢复原位，则发出键盘防拆复位报告。
- **防区报警:** 防区发生报警时发出防区报警报告。实现该功能可通过编程防区来实现，现场防区则没有该项功能。在SIA或Contract ID格式中，会自动显示出该报告的防区号码。
- **防区复位:** 当消除防区报警信号，则发出防区复位的报告。在SIA或Contract ID格式中，会自动显示出该报告的防区号码。
- **防区故障:** 当防区出现故障时,则会发出防区故障报告。如果把防区编制为“断路显示故障”程序，多路防拆开关被触发，或多路防区不能与控主机进行通讯时，此故障则可能是电路断开。在SIA或Contract ID格式中，会在该报告中自动显示防区号码。
- **防区旁路:** 防区旁路时发出防区旁路报告（不能旁路火警防区）。非24小时防区的旁路报告与布防报告一起发送。24小时防区的旁路报告在防区旁路时即被出。如果防区被强制布防，则旁路报告与分区布防报告一起发送。如果24小时防区/非24小时防区在指定时间内布防，则旁路报告与分区布防报告一起发送。
- **防区旁路复位:** 清除防区旁路信号后发出防区旁路复位报告。防区被手动复位时，则发出24小时防区的旁路复位报告。强制布防的防区复位后，发出旁路复位报告。在指定时间内布防的24小时防区或非24小时防区的旁路复位报告与撤防报告一起发送。

- **系统撤防：**当系统被撤防后，则发出系统撤防报告。在SIA或Contract ID格式中，对系统撤防那个人的用户码会随同该报告发出。当用户号码以其它格式同撤防报告一起发出时，则须编制报告为*5的扩展数据。在Contract ID格式中，也可随同此报告一起显示分区号码，只有在首先发出布防报告时，才能发送撤防报告。
- **系统布防：**当系统被布防之后，则发出系统布防报告。在SIA或Contract ID格式中，对系统布防那个人的用户号码会同布防报告一起发出。用其它格式，把用户号码与布防报告一起发出时，则须编制报告为*5的扩展数据。在Contract ID格式中，也可随同此报告一起显示分区号码。
- **协持：**当使用劫持码对系统撤防时则会发出劫持报告，而用户号码不能随同劫持报告一起发出。
- **部分布防：**当系统只作部分布防或强制布防时，则会发出部分布防报告。
- **报警后第一次撤防：**如果系统在报警后被撤防，或系统已经撤防但某用户曾使用24小时防区或火警作静音的程序，则会发出报警报告。
- **电池电压不足：**当电池电压不足时，则发出电池电压不足报告。
- **电池电压恢复：**当电池电压恢复正常时，则发出电池电压恢复的报告。
- **交流电源中断：**在交流电源中断时，则发出交流电源中断的报告。该报告可在地址4034中进行延时。
- **交流电故障报告延时：**交流电源故障报告延时可编程为最长254分钟（见地址4034）。
 - 延时期间如有其它报告发出，那么交流电故障报告与该报告一起发出。
 - 延时期间如交流电恢复正常，则不发送交流电故障报告。
 - 交流电出现故障时，如把地址4034编程为FF，则故障报告将以15-120分钟的间隔进行发送。
- **交流电恢复：**当交流电源恢复时，则发出交流电源恢复的报告。
- **通讯器测试/系统正常：**在24小时的检测时间内，如果系统没有出现控制故障，不被接受的火警信号，火警故障信号，或监控故障信号，则发出通讯器测试/系统正常的报告。
注：在系统发出通讯器测试的报告时，即使系统出现一种故障，也要编制通讯器测试/系统断开正常(Communicator Test/System Off Normal)的程序。
- **遥控编程成功：**在遥控编程后，如果适当地完成程序，则发出遥控编程成功的报告。
- **遥控编程失败：**在遥控编程后，如果出现错误，或没有完成程序，则发出遥控编程失败的报告。
- **本地编程成功：**当退出本地编程模式并且编程中没有错误时，则发出本地编程成功的报告。
- **本地编程失败：**退出本地编程模式，但编程中出现一些错误，则发出本地编程失败的报告。
- **系统故障：**当出现控制故障时，则会出系统故障报告。
- **系统故障复位：**当清除系统的所有故障时，则发出系统故障已被清除的报告。
- **通讯器测试/系统断开正常：**在24小时检测时间内，如果系统出现控制故障，不被接受的火警信号，火警故障信号，或监控故障信号，则发出通讯器测试/系统断开正常的报告。
- **出口故障：**当出现出口故障时，则发出出口故障报告。当出口延时结束，出/入口防区仍被干扰时，即出现出口故障。如果发生此情形，则开始入口延时计时。如果系统在入口延时结束之前，没被撤防，则会发出受影响防区的报警报告及退出口故障。
- **最近布防：**系统布防之后，如在第一个五分钟之内发出报警，则会随同报警报告一起发出最近布防的报告。

- **系统步测：**当使用[#][8][1]键指令开始系统步测时，则发出系统步测报告。系统步测期间，不发送防区报告。
- **系统步测复位：**当完成系统步测或测试时间结束时，则发出系统步测复位的报告。
- **火警步测：**当使用[#][9][1]键指令开始火警步测时，发出火警步测报告。火警步测期间，不发送防区报告。
- **火警步测复位：**火警步测完成或步测时间结束时，发出火警步测复位报告。
- **多路烟雾低温报告：**具有低温探测性能的MX280系列烟感探测器探测到低于或等于7.5℃物体达30分钟或更长时间时，则发出该监控报告。
- **多路烟雾低温复位：**当具有低温探测性能的MX280系列烟感探测器探测到物体的温度已经高于7.5℃时，则发出该复位报告。
- **灰尘报告：**当MX280系列烟感探测器进行“烟雾收集器测试”失败时，发送该报告。
- **外壳复位：**当MX280系列烟感探测器清除灰尘并恢复正常工作状态时，发送该报告。

6.14 电话号码总体控制编程

- **使用遥控编程器回呼：**如果编有程序，遥控编程器则会触发主机部分，主机则会拨通遥控编程器的电话号码。
 - 该编程可确保遥控编程人员触发呼叫系统。
- **电话号码的脉冲拨号：**如果编有程序，主机则用脉冲格式拨电话号码1和2，遥控编程器拨通电话号码3。
- **电话号码的双音频拨号：**如果编有程序，主机则用双音频格式拨电话号码1和2，遥控编程器拨通电话号码3。

6.15 电话应答编程

- **应答机旁路：**当使用应答机时，该特性可允许控制主机应答进入的呼叫。如果在一分钟之内，电话出现断续的响铃声，主机则会出现第一次响铃时应答电话。
- **电话回应编程：**控制主机可被编程来回答进入遥控编程电话的铃声响铃数次后的应答。也可编程来回答在布防或撤防状态时响铃数次后的电话应答。
 - 可用这种特性来检测主机的位置并观察其布防情形。

7.0 操作指南

7.1 用户识别码

7.1.1 概述

编程用户识别码时，必须了解以下内容：

- **密码：**即用户识别码，由四位或六位数组成，用于访问系统。系统最多可设置200个密码。
- **用户号码：**用户号码是从001-090。
- **授权级别：**用于指定用户操作系统的权限。

每个系统可设置90个四位数密码，每个用户只能设有一个密码，当两个或多个用户的密码相同时，系统则发出三声“嘟嘟”错误提示音，设置无效。

用户号码001为主码，可用来增加，删除或其它密码的更改，并且可随时访问个分区。

用户号码001预设密码为1234或123456，用户可根据需要更改密码，但应保留其主码身份。

按下表所示修改个人密码（建议您使用DS7447/DS7447I液晶显示键盘）：

更改个人密码的步骤	指令程序
#1.输入主码编程方式	[主码(MasterCode)]+[#[0]
#2.输入0	[0]
#3.输入用户号码	[0][0][1]至[2][0][0]
#4.输入授权级别	[0]至[6]
#5.输入用户访问的区域(分区)	[1][2][3][4][5][6][7]和/或[8]，接着按[#]
#6.输入个人密码	任意4或6位数，不按[#]键
#7.再次输入个人密码然后按[#]键	个人密码，接着按[#]。

7.1.2 删除个人密码

取消（删除）个人密码时，输入：

- 主码+[#[0]
- [0]
- 删除个人密码的用户号码时，按[#]

此方法不适用于用户号码001。

7.1.3 授权级别

“0”=**主码：**能输入所有指令，增加或更改各分区的个人密码，时间及日期，还能旁路、布防、撤防、测试系统、复位系统及查阅历史事件。任何个人密码都可用作主码(Master Code)。

“1”=**无限码：**能输入所有指令，还能旁路、布防、撤防、测试系统、复位系统，但不能更改个人密码。

“2”=**综合码：**能旁路、布防及撤防。但不能更改个人密码，不能复位系统，也不能输入指令#[7]或指令#[8]的各项功能。分区可编程旁路和撤防。

“3”=**布防码：**只能用[ON]布防方式对系统进行布防。不执行其它功能，包括撤防。

“4”=**暂时码：**只有规定的时间内有效(超过时间，个人密码则会消失)。它能对系统布防、撤防，但不执行其它功能。如果在主键盘(Master Keypad)上执行该项功能，则必须使用单一分区方式。

“5”=**劫持码：**当采用劫持码对系统撤防时，系统发出的无声报警信号会被传送到控制中心。当用户被强制撤防时，应采用劫持码。

“6”=入口码：在输入附有入口码的个人密码时，已编程为入口控制的所有输出口会有一个10秒的脉冲信号。

7.2 布/撤防指令

关于布防、撤防、旁路或响铃模式的设置请参见封面所示。

7.3 更改日期

该图表解释更改键盘所示日期的方法。

建议在DS7447/DS7447I键盘上进行该项操作。在DS7445/DS7445i键盘上无可视信号发出。

更改日期的步骤	指令程序	如果被接受，显示器则显示
#1.输入主码编程方式	[主码(Master Code)]+[#[0]	2(显示器显示此项目)
#2.输入2	[2]	输入月份 (01...12)
#3.输入月份	[0][1]至[1][2] 一月 十二月	输入日期 (01...31)
#4.输入日期	[0][1]至[3][1]	输入年份(xx)，最后输入#。
#5.输入年份	输入年份的最后两位数字后，按#[#]	“月，日，年”发出长音表示已经接受

注：输入指令程序#[0][2][#]会使DS7447/DS7447I键盘将日期倒读。

在停止击键15秒后，控制主机会使你退出主码编程方式。

7.4 更改截止日期(用于临时个人密码)

该图表解释更改键盘所示截止日期(用于临时个人密码)的方法。

建议在DS7447/DS7447I键盘上进行该项操作。在DS7445/DS7445i键盘上将无可视信号发出。

更改临时个人密码截止日期的步骤	指令程序	如果被接受，显示器则显示
#1.输入主码编程方式	[主码(Master Code)]+[#[0]	3(显示器显示此项目)*
#2.输入3	[3]	输入月份 (01...12)
#3.输入截止月份	[0][1]至[1][2] 一月 十二月	输入日期 (01...31)
#4.输入截止日期临时个人密码将在选定日期的午夜结束。	[0][1]至[3][1]	输入年份(xx)，最后输入#。
#5.输入截止年份	输入年份的最后两位数字，接着按#[#]键。	发出长音表示已经接受

注：*表示在使用单一分区方式时才会有此显示。

注：输入指令程序#[0][3][#]会使DS7447/DS7447I键盘将临时代码的截止日期倒读。

在停止击键15秒后，控制主机会使你退出主码编程方式。

7.5 更改时间

该图表解释更改键盘所示时间的方法。

建议在DS7447/DS7447I键盘上进行该项操作。在DS7445/DS7445i键盘上将无可视信号发出。

更改时间的步骤	指令程序	如果被接受，显示则显示
#1.输入主码编程方式	[主码(Master Code)]+[#[0]	3(显示器显示此项目)*
#2.输入6	[6]	输入星期 (1...7)
#3.输入星期	[1]至[7] 星期日 星期六	输入时间 (0100...1259)
#4.输入时间(小时和分钟)	[0][1][0][0]至[1][2][5][9]	输入4(上午)/6(下午)和#。
#5.输入(上午AM或下午PM)	[4][#]或[6][#](4=上午 6=下午)	发出长音表示接受

注：*表示只在单一分区方式时才会显示。

注：输入指令程序#[0][6][#]会使DS7447/DS7447I键盘将时间倒读。

在停止击键15秒后，控制主机会使你退出主码编程方式。

7.6 延迟布防

这部分解释了怎样使系统在某一时间后布防。延迟布防就是使系统在某一时间后布防。编程延迟布防系统，如下操作：

延迟自动布防*	注解
输入个人密码(PIN)	
输入[9][9]	键盘显示如下： Arm in mm Hours # to accept多少小时后布防
输入延时报警时间。 使用[0][1][#]格式	输入你想布防的时间与现在时间相差的小时数。 例如：现在是3:00，你想在9:30布防系统，就输入[0][6][#]。

附加说明：即使没有编程自动布防时间，仍可使用延迟布防。

如果用主键盘格式延迟布防，它会影响你进入的所有分区。如果用单分区格式延迟布防，或使用单分区键盘，它只会影响你正在工作的分区。

延迟布防优先于自动布防。

延迟布防会象自动布防一样有15分钟的预布防期。

7.7 自动布防

每一分区都可在编程后实现每天自动报警一次。

为了通知使用者，系统就要布防了，在系统自动布防前15分钟会有一预布防期。键盘发声器及编程后跟随键盘发声器的任何输出，每分钟会发出5次脉冲音，在布防前的最后5分钟，这些发声器会发出稳定音，键盘每分钟显示一次：“在多少分钟后会布防/输入个人密码+关闭-延时”如果用主键盘格式进行自动布防，它会影响你进入的所有分区。如果使用单分区格式或来自一单分区键盘，它只会影响你正在工作的分区。

编程自动布防时间，如下操作：

设定自动布防时间	注解
输入主密码PIN+[#]+[0]	只能用主密码设定自动布防时间。
输入[1] 进入自动布防时间设置编程。	
输入分区号码，按[#]退出	如果进行编程的主键盘不是单分区格式，使用者需尽快进入所想编程的分区。使用者只可编程分属它们的分区。如果主键盘是单分区格式，可省去此步骤。
每天输入一时间 输入[0][1][0][0][#]格式	显示会从星期日开始，它会显示“星期天-小时：分钟”，用24小时格式输入时间后，按[#]。如果有错，按两次[*]回到上次输入状态。 例如：中午12点=1200# 午夜12点=2400# 上午12:01=0001# 下午12:01=1201# 上午1:00=0100# 下午1:00=1300# 取消功能=0000#

在自动布防的预布防期间，如果要对系统布防延时30分的话，可输入[个人密码]+[OFF]。如果延时的时间较长，则按以下步骤操作：

延迟自动布防*	注解
输入个人密码(PIN)	
输入[9][9]	键盘显示如下： Arm in mm Hours # to accept多少小时后布防
输入延时报警时间。 使用[0][1][#]格式	输入你想布防的时间与现在时间相差的小时数。 例如：现在是3:00，你想在9:30布防系统，就输入[0][6][#]。

7.8 胁迫状态下关闭系统

当生命或财产受到威胁，使用胁迫码可关闭系统，并以静音方式发出胁迫报警。

撤防类型	指令程序	出现的现象
挟持码撤防	输入挟持码	1. 系统正常撤防

	+ [OFF]	2. 一个挟持码报告将发送到接警中心
--	---------	--------------------

7.9 应急措施

7.9.1 识别报警声音

报警系统可被编程为连续报警声或脉冲报警声。在遇到具体的紧急事件之前，学会识别火警声音和盗警声音至关重要。

7.9.2 静止报警

所有的报警都能被具有撤防特权个人密码(PIN)静止。输入 " 个人密码(PIN)+关闭(Off) " 会使报警声静止，并撤防。

7.9.3 警告

对报警作出何种反应主要取决于报警种类及报警时间。在安装公司安装报警装置时，应向他们征求意见。制定反应措施不宜过迟，如：在发出警报之后。

7.9.4 使用普通常识

如果在现场出现危险情况，如发出火警，应叫所有人员立即离开现场。除非有合适的应急人员陪同，否则，当现场已恢复正常且允许进入时，才能进入现场。

7.9.5 进入大楼的警告

以下情况将发生已报警信号：

- 警铃或警号在鸣音时；
- DS7447/DS7447i键盘的红色布防灯闪亮，且显示器显示“防区报警(Zoon Alarm)”时；
- DS7445/DS7445i键盘的1-8发光二极管闪亮时。在入口延时期间，键盘将发出脉冲声音，而不是通常的连续声音。如果没有预先确定警报的位置，除非有合适的应急人员陪同，否则不要进入大楼。

7.9.6 火灾报警

静止火警的方法与静止盗警的方法相同，即：输入“[个人密码(PIN有撤防特权)]+[关闭(Off)]”键。

使用[系统复位(System Reset)]指令消除烟感探测器的报警时，火警系统才能复位。只有遵循此方法，火警系统才能再起作用。

7.10 火警复位/火警故障

7.10.1 火警复位

发出火警信号时，要立即离开现场。当判定无火灾时，必须在警铃声或警号声终止后，才能操作系统复位(System Reset)指令。个人密码(PIN)+[系统复位(System Reset)]使用系统复位(System Reset)指令前，要判定是哪个烟感探测器发出的警报。这样，控制中心就可以鉴定其探测器的运行情况。发出火警信号后，输入个人密码(PIN)后，按[系统复位(System Reset)]键可使烟感探测器复位。

注：使用系统复位指令程序时，个人密码必须具有撤防特权。系统复位指令可进行火警装置的复位、电池的测试及系统故障的清除。

注：火警报警24小时之后，仍未有系统复位指令时，键盘发声器响起，键盘显示“火警未复位”“Fire Alarm Not Reset”，发声器静音，并且系统复位后。此警告解除。

7.10.2 火警故障

具有防区号码的火警故障信号表示火警系统有问题，如：烟感探测器的讯号线断路。无防区号码的火警故障信号表示如果探测器处于商业防火工作方式，则出现接地故障。

火警故障由键盘发声器每隔10秒发出一次短音的信号来表示。在出现故障时，DS7447/DS7447I键盘在显示“火警故障(Fire Trouble)”后，便显示故障防区。DS7445/DS7445i键盘的火警灯及故障灯转为恒亮，并使相应防区的发光二极管恒亮。

如果显示火警故障，请立即通知安装公司。

输入个人密码(PIN)后，按[关闭(Off)]键，则会使显示火警故障的声音停止。火警故障排除后，应重新输入个人密码(PIN)，并按[关闭(Off)]键，从而清除“火警故障(Fire Trouble)”的显示信号。

7.10.3 灰尘显示

当烟感探测器的某个防区被灰尘覆盖，系统会显示该防区号码并每隔十秒发出一声“嘟嘟”声，表示应该进行防区清洗或更换。烟感探测器也会通过闪烁LED灯来表示灰尘覆盖了防区。按[PIN]+[OFF]键可取消嘟嘟声。

7.11 紧急键盘报警

紧急键盘报警/终止响铃

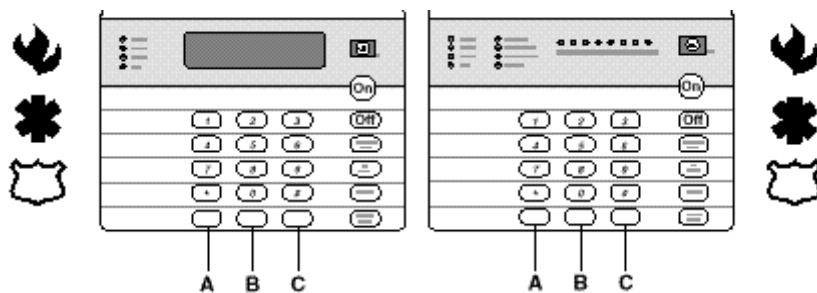

如果安装人员编有程序，紧急报警键[A]，[B]，[C]会发出火警，特别求救事故警及紧急警。请向安装公司请教这些键的功能。

使用紧急报警键时(Emergency Keys)，须按键两秒钟才会发出警报。

注：使用紧急报警键时，应标明识别其功能的标志。

“A”键应标为“火警”键(Fire Key)。这是唯一被指定为火警的键。

“B”键应标为“特别事故警”键(Special Emergency Key)。

“C”键应标为“紧急警”键(Panic Key)。

使用撤防指令程序[个人密码]+[Off]，可以消除或终止这些报警。

7.12 火警安全措施

警告：任何火灾探测装置及系统可靠性都不是100%。

该火警装置能提供火灾的早期警告信号。然而，该装置不能确保火灾时财产及生命的绝对安全。由于多种原因(如：探测器被安装在关闭的门后，烟雾没有到达)，故任何火警装置都可能失效。当安装家用探测器时，请参阅有关国标安装手册。

7.12.1 在家庭住宅安装探测器

在进行下列工作时，请遵循有关国标安装手册。这样，可获得较好的火警可靠性。

- 把火灾危险降到最低限度：避免三种常见的火灾杀手，床上吸烟，让小孩独自在家及用易燃液体进行清洗。
- 配备火警装置：家中发生火灾的最大死亡率都是在睡眠期间。因此，起码的保护措施就是把烟感探测器安装在卧室外边及附加楼层上。

为加强早期的报警保护措施，建议把探测器安装在所有隔离区域，包括地下室、卧室、餐厅、杂物房、火炉房及门厅。

7.12.2 制定并实施一个逃离方案

只有预先制定一个从大楼快速并安全逃离的方案，火警报警才能发挥最大效果。

- 绘制一张整个房屋的平面图，注明每个卧室及房间的出口。在火灾期间，由于楼梯及门厅可能被锁住，故平面图应指出卧室窗户的出口。将此方案复印数份，家庭成员各持一份并加以实施。
- 预先安排一个在外面的会聚地点。一旦逃出大楼，所有人员应立即到达预定地点，以便点数。
- 在家人与火、烟雾及互毒气之间设屏蔽板，如：离开之前，关闭所有卧室门。
- 应指导小孩打开窗户出去。如果不能出去，应叫他们停留在窗户边并呼吁帮助。
- 当家人离开后才发生火警时，应从关闭的门后唤醒小孩。
- 如果卧室门的顶部异常灼热，则不要把门打开，因内在门的另一边很可能有火或烟雾。叫家人不要打开卧室门，并叫他们从备用路径离开大楼。
- 如果门的顶部不是异常灼热，可用脚撑住门底，用手撑住门顶，把门敞开一条缝。如果门外有热气冲入，则应用力把门关紧。
- 如果无过热温度或过高气压，则应离开房间，并随手关门。同时，叫家人立即通过备用路径离开大楼。如果出现浓烟，则应蹲下，并把身躯保持在烟雾线以下。

7.12.3 探测器的安装条件

在火警系统中，探测器的安装位置是关键因素之一。

一般要考虑如下因素：

- 烟感探测器不应安装在“死角”地方、通风处附近及空调出口处，烟雾可能从探测器中循环出去。
- 避开烟雾集中的地方，如厨房、车库及火炉附近。
- 避开温度高于38°C或低于0°C的地方。
- 避开高温度及灰尘集中的地方。
- 吸顶式安装时，探测器应距墙壁10厘米。
- 墙壁安装时，探测器应距天花板10—30厘米。

7.13 系统测试

7.13.1 防区测试（系统步测）

图表解释进行防区步测的方法。建议对系统每周测试一次。

防区步测用于确保探测器发出报警报告。除24小时防区及火警防区外，它可在其它所有防区进行防区测试。键盘在防区测试期间，不发送报告。控制主机的报警装置不会发出警报信号。此防区测试功能对24小时防区及火警防区不起作用。

测试种类	指令程序	出现的现象	怎么办
防区步测	个人密码 (PIN) +[#][8][1]	DS7447/DS7447I键盘: 显示“防区测试(Test Zone)”后便显示未经测试的防区号码。 DS7445/DS7445i键盘: 未经测试的防区发光二极管闪亮。 DS7447/DS7447I键盘: 显示“现在正在测试(Now Testing)”后, 便显示目前正被测试的防区号码。 测试结束后, 复位到“防区测试(Test Zone)”状态。 DS7445/DS7445i键盘: 目前正被测试的防区发光二极管转为恒亮。	根据安装公司的指导, 每次测试一只探测器退出防区测试(TestZone)方式时, 则输入个人密码(PIN)后, 按[#]键。

注: 不能在主键盘(Master Keypad)上进行该项测试。

7.13.2 火警步测

火警步测是为了保证在报警发生时, 烟感探测器会向键盘发送报告。火警步测开始时, 把报告发送到中心站。火警步测期间, 则不把火警报告发送到中心站。火警步测结束后发送火警测试复位报告。火警步测每次持续20分钟。对火警防区进行测试时, 所有与该防区有关的输出将被激活5秒钟。

测试种类	指令程序	出现的现象	怎么办
火警步测	个人密码 (PIN) +[#][9][1]	DS7447/DS7447I键盘: 显示“火警测试”后便显示未经测试的防区号码。 DS7445/DS7445i键盘: 未经测试的防区发光二极管闪亮。 DS7447/DS7447I键盘: 显示“现在火警测试”后, 便显示目前正被测试的防区号码。测试结束后, 复位到“火警测试”状态。 DS 7445键盘: 目前正被测试的防区发光二极管转为恒亮。	根据安装公司的指导, 每次测试一只探测器退出火警测试方式时, 则输入个人密码(PIN)后, 按[#]键。

7.13.3 电池/发声器测试

该图表解释进行电池测试的方法。

如果电源断开, 控制主机的内装电池可连续向控制主机供电几小时。恢复电源时, 控制主机则自动给电池充电。除每隔24小时对电池进行自动测试外, 也可对电池进行人工测试。进行该项测试时, 也可用电池对系统的发声器进行人工启动2秒(反输入#85)。如果电池电压太低, 则会出现电池故障的信号(见“故障显示”部分)。

测试种类	指令程序	出现的现象	怎么办
本机电池/发声器测试*	[PIN]+[#][8][5]	所有键盘指示灯恒亮。 键盘发声器及报警发声器会连续鸣音2秒。	<ul style="list-style-type: none"> 如果测试不合格, 控制主机则显示控制故障信号见5.20敲收舷允纜部分。 如果刚遇断电, 则等待两小时对电池充电后, 再进行测试。
电池测试	[PIN]+[系统复位 (SystemReset)]	<ul style="list-style-type: none"> 控制主机进行电池测试。 控制主机发出电池电压不足或电池电压已恢复的信号 	

注: *表示如果在主键盘上进行该项测试, 则必须使用单一分区方式。

7.13.4 通讯器测试

该图表解释进行通讯器测试的方法。

只有当系统与控制中心连接时, 才能进行测试。进行通讯器测试, 必须通过安装公司编制程序。开始听到长音则表明测试已开始。如果测试合格, 发声器将再次发出长音。否则, 键盘

发声器则回到开启(ON)位置。为使发声器的声音得到抑制,输入个人密码(PIN)后,应输入[#]键,或按[*]键。

测试种类	指令程序	出现的现象	怎么办
通讯器测试(要求编制程序地址0329, 0496, 0529和1521。)	个人密码(PIN)+[#][8][2]	<ul style="list-style-type: none"> • 听到长音。 • 测试报告被传送到控制中心 	如果测试不合格,键盘发声器将继续发出声音。要抑制发声器声音时,须按[系统复位(System Reset)]键。 注:完成该项测试需用几分钟,因为在测试合格前,要测试10次。

7.13.5 查阅所发生的事件

该图表解释查阅所发生事件的方法。

事件存储器可存储最近发生的400次事件。即使电源断开,最近发出的64次事件也有存储。DS7447/DS7447I键盘可显示所有这些事件。DS7445/DS7445i键盘的显示器只显示已发出报警信号的那些防区。

测试种类	指令程序	出现的现象	怎么办
查阅所发生的事件*	个人密码(PIN)+[#][8][9]	DS7447/DS7447I键盘:显示最近所发生的事件 DS7445/DS7445i键盘:由于分区的DS7445/DS7445i键盘显示了最近发出的一事件,防区发光二极管会在已发出报警信号的防区闪亮。	DS7447/DS7447I键盘:按[9][6]及[#]键,则显示全部事件。 退出”查阅事件方式(Event History Mode)时,按[*]键。

注:*表示如果在主键盘上进行该项测试,则需使用单一分区方式。

DS7447/DS7447I键盘:显示全部历史事件。

开始显示事件时,按[#]键。按[#]键会逐行显示所发生的事件。按[9]键,则会按逆时顺序显示事件。按[6]键,则会按顺时顺序显示最近发生的事件。

每次事件由两行组成。第一行为事件的标题及使用者,第二行为事件的日期或正在发生的变化。

退出查阅事件方式(Event History Mode)时,按[*]键,或等待20秒钟,键盘则会自动退出。在主键盘上进行该项操作时,每个分区则会显示其自己的事件类型。

7.13.6 启动遥控编程拨号及应答

功能种类	操作程序	出现的现象
启动遥控编程拨号*	PIN+[#][8][3]	主机呼叫遥控编程器
启动遥控编程应答	PIN+[#][8][6]	主机应答来自遥控编程器的呼叫

注:*表示必须对控制主机的编程地址接收机1和3进行编程,且必须对帐号代码编程。

7.13.7 故障显示/警告

该图表解释键盘绿色电源灯闪亮时显示故障讯息的方法。

控制主机故障:绿色电源灯闪亮表示控制主机出现故障。DS7447/DS7447I键盘显示“控制故障,输入#87(Control Trouble,Enter #87)”。DS7445/DS7445i键盘则只是绿色电源灯闪亮。只有当控制主机撤防时,才显示故障讯息。

控制主机警告:DS7447/DS7447I键盘显示控制主机警告信息,并每隔十秒发出嘟嘟声。按[PIN]+[OFF]撤防指令后,键盘以静音方式发出报警。

故障信息:

1. DS7447/DS7447I-“交流电源断开”/DS7445/DS7445i-发光二极管1恒亮:交流电源断开,控制主机在用备用电池工作。

2. DS7447/DS7447I-“**电池故障**”/DS7445/DS7445i-发光二极管2恒亮：如果系统刚断电，至少等待两小时，将电池充电。然后，输入个人密码(PIN)+[系统复位(System Reset)]，测试电池。
3. DS7447/DS7447I-“**通讯器故障**”/DS7445/DS7445i-发光二极管3恒亮：通讯器不能与控制进行通讯。
4. DS7447/DS7447I-“**系统故障**”/DS7445/DS7445i-发光二极管4恒亮：控制主机电路或备用电源内部出现故障。这些故障如下表所示：
5. DS7447/DS7447I-“**键盘故障**”/DS7445/DS7445i-发光二极管5恒亮：某一键盘对控制主机无反应。
6. DS7447/DS7447I-“**键盘防拆**”/DS7445/DS7445i-发光二极管6恒亮：某个键盘被拆除。
7. DS7447/DS7447I-“**多路总线**”/DS7445/DS7445i—发光二极管7恒亮：多路总线出现故障或短路。
8. DS7447/DS7447I-“**辅助电源故障**”/DS7445/DS7445i-发光二极管8恒亮：辅助电源短路。
9. DS7447/DS7447I-“**防区故障**”/某防区对控制主机无反应。该现象在启动时也会出现。(如果是这样，可忽略)。

#87显示	#89显示
RAM故障	系统故障 01
ROM故障	系统故障 02
EEPROM故障	系统故障 03
接地故障	系统故障 04
双电话线/警铃故障表示不能与DS7420i进行通讯。	系统故障 10
线路1故障表示DS7420i电话线1出现故障。	系统故障 11
线路2故障表示DS7420i电话线2出现故障。	系统故障 12
警铃故障表示DS7420i警铃电路出现故障。	系统故障 13
辅助继电器故障表示DS7420i辅助继电器出现故障。	系统故障 14
八继电器故障表示不能与DS7488进行通讯。	系统故障 20
保留给旧主机	系统故障 50
AR IB Queue Full表示调制解调器的存储已薄。	系统故障 51
AR Host Down表示通讯网络数据转换功能失效。	系统故障 52
AR Unreg.Modem表示调制解调器没有注册投入使用。	系统故障 53
AR Power Fail表示电源不足，低于设定值。	系统故障 54
AR Network Lost表示与通讯网络失去联系。	系统故障 55
AR Modem HW Err表示调制解调器硬件故障。	系统故障 56
AR Modem SW Err表示调制解调器软件故障。	系统故障 57
AR Opt.Bus Err 表示失去与ARDIS模块的通讯联络。	系统故障 58
AR Corrupt MSG表示信息错误。	系统故障 59

应做事项	指令程序
绿色电源灯闪亮时，读出故障。	个人密码(PIN)+[#][8][7]
清除显示的故障信号* 警告：只能遵照安装公司的意见，或确信故障已被排除，才能清除显示的故障信号。	个人密码(PIN)+[系统复位(System Reset)]

* 表示故障排除后，用[系统复位(System Reset)]指令或某一自动电池测试指令，才能清除电池故障“Battery Trouble”显示信号。按系统复位(SystemReset)]指令或系统自动关闭报告成功发出后，才可清除通讯错误“Comm.Err”显示信号。而其它所有的所有错误显示，信号则会在故障排除后，自动从键盘上消失。

注：因为系统故障在系统范围内，故可在任何键盘上显示系统故障信号。其它所有故障显示信号都只限于键盘所在的分区。如果是主键盘，就可一次在一分区上读出故障显示信号。

8.0 键盘

8.1 主键盘

主机系统可能包括主键盘。

主键盘为DS7447/DS7447I键盘。该键盘可被编制程序，从而使用户可进入包括主键盘所属分区在内的所有分区。与标准键盘不同，标准键盘只能使用户进入自己所属的单一分区。输入主键盘的指令会影响用户进入的所有分区。如果不理想，可用主键盘来控制单个分区，这被称作单一分区模式(Single Partition Mode)。单一分区模式可使用户以单个区(一个一个地)为基础来控制所进入的分区。

8.2 主键盘显示

主键盘显示与标准键盘的显示略有差异。主键盘在显示每个分区的状态后，显示分区编号。

例如：如果所有分区都已布防，主键盘则显示下列内容：

```
布防      布防      布防      布防      布防      布防      布防      布防
分区1     分区2     分区3     分区4     分区5     分区6     分区7     分区8
```

如果只有分区1、2、3、4、6和8布防，主键盘则显示下列内容：

```
布防      布防      布防      布防      准备布防  布防      准备布防  布防
分区1     分区2     分区3     分区4     分区5     分区6     分区7     分区8
```

对于没有作好布防准备的防区，则会以同样方式显示。

灯号	熄灭	闪亮	恒亮
布防灯(红色)	所有分区撤防。	一个或多个分区布防或在退出延时期间出现报警	所有分区布防，且没有出现报警。
状态灯(绿色)	没作好布防准备(如果布防灯亮，所有分区则已布防)。	旁路一个或多个防区。	所有分区都作好布防准备
电源灯(绿色)	控制主机断开所有电源。无交流电或电池。	控制主机出现故障(见故障显示对照表)。	正常运行。控制主机在用交流电源运行，且无故障。
火警灯(红色)	无火警信号	火警防区报警。	火警防区出现故障。

8.3 用主键盘布防

布防进入的所有分区	输入用户密码(PIN)后，再输入布防指令之一。这样便可布防所有分区。即使某些分区已布防。
只布防某些防区	<p>必须进入单一分区模式(Single Partition Mode)，一次只能布防一个分区。</p> <ol style="list-style-type: none"> 1. 输入用户密码(PIN)，然后按两次[#] 2. 进入的第一分区显示为：ready to Arm.Cafeteria” 3. 输入该分区的布防操作指令：[ON] 4. 按两次[#]键，进入到下一个分区：[#][#] 5. 进入的下一个分区显示为：ready to Arm.Office” 6. 输入该分区的布防操作指令。 7. 完成希望进入分区的所有布防操作指令后，按2秒钟[*]键，则退出单一分区模式。40秒后无任何键盘操作，系统也将退出单一分区模式。

8.4 用主键盘撤防

撤防进入的所有分区	输入用户密码(PIN)后按[Off]键。这样便可撤防所有分区。即使某些分区已撤防。
只撤防某些防区	<p>必须进入单一分区模式(Single Partition Mode)，一次只能撤防一个分区。</p> <ol style="list-style-type: none"> 1. 输入用户密码(PIN)，按两次[#]键 2. 进入的第一分区显示为：armed.Cafeteria” 3. 输入该分区的撤防操作指令：[OFF] 4. 按两次[#]键，进入到下一个分区：#[#] 5. 进入的下一个分区显示为：armed.Office” 6. 输入[OFF]撤防该分区，否则跳至下一步骤。 7. 对进入的所有分区撤防后，按2秒钟[*]键，则退出单一分区模式。

8.5 单一分区模式

单一分区模式被用来在主键盘上对分区进行控制。控制主机是以 " 一次一个分区或一个接一个分区 " 的方式为基础。进入单一分区模式(Single Partition Mode)时，须输入用户密码(PIN)，并按两次[#]键。这样便可呼叫所进入的第一分区。输入该分区的操作指令，不必再次使用用户密码。进入到下一个分区时，须按两次[#]键。退出单一分区模式时，按下两秒钟[*]键。如果没有输入操作指令，40秒钟后，系统则自动退出单一分区模式。

8.6 音量及背光控制

可通过键盘调节音量大小及背光显示情况。

- **音量控制。**按[*]+[1]键增加键盘蜂鸣器音量，按[*]+[4]键则减低音量。
- **背光控制。**仅DS7447/DS7447I键盘有此功能。按[*]+[3]键增加亮度，按[*]+[6]键则减低音量。

注：调节好音量及背光显示后，必须对主机进行一次布防和撤防，以便储存所作的调整。如果在系统布防前，电源出现故障，那么音量和背光显示将回到预设置。

9.0 如何对控制主机编程

9.1 进入编程模式 (Programmer's Mode)

进入编程模式时，首先输入程序员代码(Programmer's Code)，然后输入[#][0]。把控制主机的编程起动短接点短路会触发进入编程模式。预设的程序员代码为：[9][8][7][6]或[9][8][7][6][5][4]（密码6位时）。

9.2 查阅程序地址 (Programmer Address)

进入编程模式后，如果要查阅程序地址的数值，必须在输入程序地址后，输入[#]。每次显示一个数据位。如果要查阅第二个数据位，须再次输入[#]键。

显示内容类似下图：

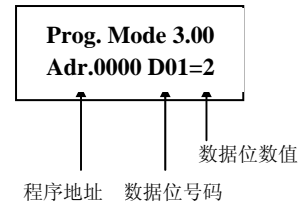

9.3 在程序地址中输入数值

在程序地址输入数值时，须首先输入程序地址(Program Address)，然后输入每个数据位的数值，最后输入[#]后，转移到下一个程序地址。输入第一位数据后，程序会自动进入第二数据位。输入程序地址及数据的数值后，显示器便会作出显示。按[#]键时，则会存贮数据。控制主机则会自动进入到下一个程序地址。

- 如果希望编制下一个地址，则输入必要的数值。
- 如果希望读出地址的数值，则按[#]。
- 如果编制不同的地址，则按两次[#]键，然后输入希望编制的程序地址码。
- 如果难免出现错误的话，则在按[#]键之前，按两次[*]键。这样便可消除输入程序地址里显示的内容。

9.4 十六进制数值

某些数据数值大于9。这些数值的编程必须通过按[*]键，并输入其它号码的方式进行组合输入后，这些数值则显示成十六进制字符(A-F)。例如：在键盘上输入[*][0]则显示一个 " A "。十六进制字符的数值如下：

*0=A *1=B *2=C *3=D *4=E *5=F

9.5 预设置

DS7400Xi-CHI在工厂完成装配时设有一个用于操作的预编程装置。许多编程地址都已设定为所需要的数值。预设值用黑底白字在编程选项框图中显示。

如果希望的数值在编程选项框图中已经显示位黑底白字，则不必重新编制该地址。在下面举例中，"0" 为预设值。

	0	1	2	3	4	5	6
性能1	•			•	•		•
性能2		•		•		•	
性能3			•		•	•	•

如果在黑底白字的选项框图中没有显示，预设值便会在单独的表项中显示。

9.6 退出编程模式

按[*]至少两秒钟，退出编程模式。如果在4分钟之内没有进行输入，控制主机将自动退出编程模式。

10.0 理解编程表

该编程参考手册使用了三种类型的表格，分别如下：

如果表格类似下列形式，则可获得该特殊地址编程的综合性能。

		输入数据							
选择项目	0	1	2	3	4	5	6	7	
分区1	●		●		●		●		
分区2		●		●		●		●	
分区3			●	●			●	●	
分区4					●	●	●	●	

为获得相应的数据，应输入这些号码之一。

点表示再每个选择项目中有哪些项目/性能有效
例如
 只选择分区2时，则输入数据1；选择分区2、分区4时，则选择数据5。

识别用于该地址的项目/性能。

如果图表类似下列形式，则只能获得该特殊地址编程的一种性能。

选择项目	数据
取消功能	0
周界即时防区	1
出/入口延时1防区	3
出/入口延时2防区	4

表示用于该地址的选项/性能
例如
 选择取消功能项目时，则输入数据0，选择出入口延时2防区时，则输入数据4。

输入这些号码之一，则可获得相应的数据。

某些地方也包括类似下列形式的预设表格。

防区功能	地址	预设值
1	0001	23
2	0002	24
3	0003	21

11.0 编程

11.1 综合控制主机编程：编程地址（0000）

选择项目	输入数据																数据位	
	0	1	2	3	4	5	6	7	8	9	*0	*1	*2	*3	*4	*5	1	2
允许正常布防和特别布防	●	●	●	●	●	●	●	●	●	●	●	●	●	●	●	●		
允许周界即时布防	●	●			●	●			●	●			●	●				
允许周界布防	●	●			●	●			●	●			●	●				
允许最大安全布防	●	●			●	●			●	●			●	●				
布防确认响声提示					●	●	●	●					●	●	●	●		
无声防区报警时,如果系统通讯器故障,则启动警笛									●	●	●	●	●	●	●	●		
50赫兹工作频率△		●		●		●		●		●		●		●		●		
60赫兹工作频率	●		●		●		●		●		●		●		●			

△ 表示在北美地区安装时,选择60赫兹工作频率;
*0~*5 为十六进制. 它们在键盘上表示为A~F

选择项目	输入数据								
	0	1	2	3	4	5	6	7	8
发声器静止时防区复位	●			●			●		
防区恢复正常时防区复位		●			●			●	
系统撤防时防区复位			●			●			●
允许弹性旁路,发送弹性报告				●	●	●			
允许弹性旁路,不发送弹性报告							●	●	●

综合控制编程设置系统的总体参数。

注：正常布防为[个人密码(PIN)]+[开启(On)]：如果编有程序，在出/入口防区的延时期间，则布防整个系统。

周界即时布防为[个人密码(PIN)]+[不准进入(No Entry)][周界(Perimeter Only)]：如果编有程序，在布防周界时，不允许出/入口防区的入口延时。

周界布防为[个人密码(PIN)]+ [周界(Perimeter Only)]：如果编有程序，在对周界布防时，允许出/入口防区的入口延时。

特别布防为[个人密码(PIN)]+[#[4]]：如果编有程序，则允许进行特别布防并旁路数据地址2725-2728所规定的防区功能。

最大安全布防为[个人密码(PIN)]+[不准进入(No Entry)][开启(On)]：如果编有程序，则对整个系统进行最大安全布防,且对出/入口防区无入口延时。

步骤1：编程防区功能

11.2 防区功能编程：程序地址(0001 ~ 0030)

防区功能设置防区怎样进行工作。可编制30种不同的防区功能。每个防区功能设置一功能。可把多个防区编程来跟随某一防区功能。



步骤2：分配防区功能

11.3 防区编程：编程地址（0031-0278）

根据以下方面，对每个防区进行定义。

输入(单个防区输入或多个防区输入，或DS7465i)防区功能（1-30）/输出功能(1-24)

DS7465i模块的继电器是跟随输出功能的唯一装置，其输入回路可跟随防区功能。所有单个防区输入和多个防区输入都跟随某一防区功能。

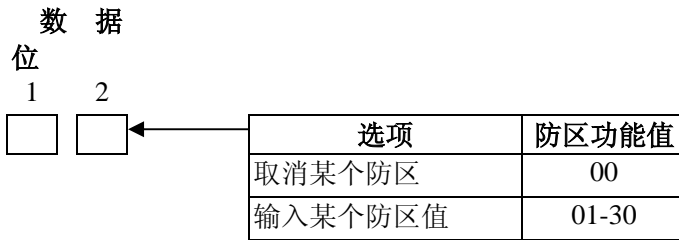

防区号码	地址	预设值
1	0031	01
2	0032	02
3	0033	03
4	0034	04
5	0035	05
6	0036	06
7	0037	07
8	0038	08
9-248	0039-0278	00

提示：地址=防区号+30

步骤3：防区类型的配置

11.4 防区编程：防区类型编程地址（0415-0538）

在防区编程时，根据防区的输入(单/多防区输入，或一个DS7465i)及防区功能或输出功能进行定义。DS7465i的继电器为唯一跟随输出功能的装置；其输入回路跟随一个防区功能。所有的单防区输入和多防区输入都会跟随某一个防区功能。

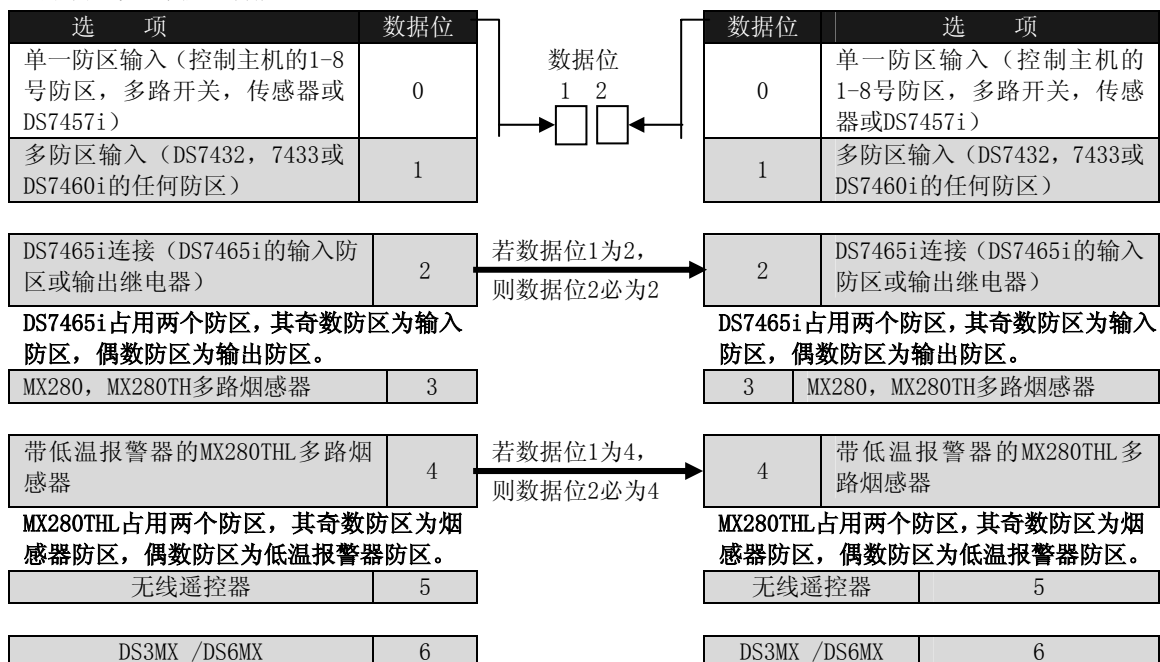

防区	地址	防区	地址	防区	地址	防区	地址
1, 2	0415	65, 66	0447	129, 130	0479	193, 194	0511
3, 4	0416	67, 68	0448	131, 132	0480	195, 196	0512
5, 6	0417	69, 70	0449	133, 134	0481	197, 198	0513
7, 8	0418	71, 72	0450	135, 136	0482	199, 200	0514
9, 10	0419	73, 74	0451	137, 138	0483	201, 202	0515
11, 12	0420	75, 76	0452	139, 140	0484	203, 204	0516
13, 14	0421	77, 78	0453	141, 142	0485	205, 206	0517
15, 16	0422	79, 80	0454	143, 144	0486	207, 208	0518
17, 18	0423	81, 82	0455	145, 146	0487	209, 210	0519
19, 20	0424	83, 84	0456	147, 148	0488	211, 212	0520
21, 22	0425	85, 86	0457	149, 150	0489	213, 214	0521
23, 24	0426	87, 88	0458	151, 152	0490	215, 216	0522
25, 26	0427	89, 90	0459	153, 154	0491	217, 218	0523
27, 28	0428	91, 92	0460	155, 156	0492	219, 220	0524
29, 30	0429	93, 94	0461	157, 158	0493	221, 222	0525
31, 32	0430	95, 96	0462	159, 160	0494	223, 224	0526
33, 34	0431	97, 98	0463	161, 162	0495	225, 226	0527
35, 36	0432	99, 100	0464	163, 164	0496	227, 228	0528
37, 38	0433	101, 102	0465	165, 166	0497	229, 230	0529
39, 40	0434	103, 104	0466	167, 168	0498	231, 232	0530
41, 42	0435	105, 106	0467	169, 170	0499	233, 234	0531
43, 44	0436	107, 108	0468	171, 172	0500	235, 236	0532
45, 46	0437	109, 110	0469	173, 174	0501	237, 238	0533
47, 48	0438	111, 112	0470	175, 176	0502	239, 240	0534
49, 50	0439	113, 114	0471	177, 178	0503	241, 242	0535
51, 52	0440	115, 116	0472	179, 180	0504	243, 244	0536
53, 54	0441	117, 118	0473	181, 182	0505	245, 246	0537
55, 56	0442	119, 120	0474	183, 184	0506	247, 248	0538
57, 58	0443	121, 122	0475	185, 186	0507		
59, 60	0444	123, 124	0476	187, 188	0508		
61, 62	0445	125, 126	0477	189, 190	0509		
63, 64	0446	127, 128	0478	191, 192	0510		

当进行无线部分的编程时：1. 防区129-136为备用。2. 当使用无线设备时，防区137-248仅仅可以用作无线防区，而且不能用作有线防区。

11.5 防区的分区设置：编程地址 (0287-0410)

每一防区分属一个分区，预设值是所有防区都属分区 1。

奇数号防区的分区设置是在这些地址的第一数据位编程的。

偶数号防区的分区设置是在这些地址的第二数据位编程的。

例如：把防区1分在1分区，防区2分在2分区，就将地址0287编程为01。

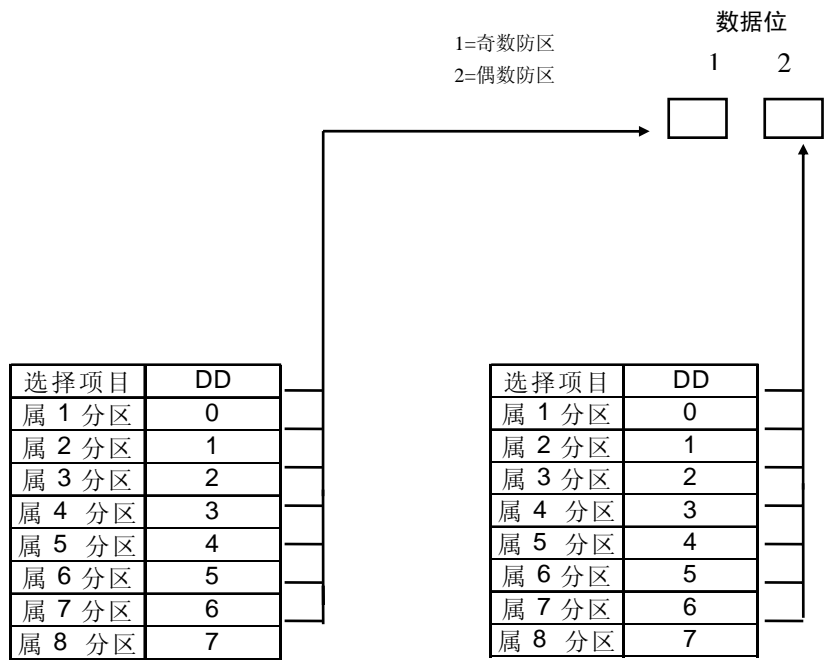

防区	地址	防区	地址	防区	地址	防区	地址
1, 2	0287	65, 66	0319	129, 130	0351	193, 194	0383
3, 4	0288	67, 68	0320	131, 132	0352	195, 196	0384
5, 6	0289	69, 70	0321	133, 134	0353	197, 198	0385
7, 8	0290	71, 72	0322	135, 136	0354	199, 200	0386
9, 10	0291	73, 74	0323	137, 138	0355	201, 202	0387
11, 12	0292	75, 76	0324	139, 140	0356	203, 204	0388
13, 14	0293	77, 78	0325	141, 142	0357	205, 206	0389
15, 16	0294	79, 80	0326	143, 144	0358	207, 208	0390
17, 18	0295	81, 82	0327	145, 146	0359	209, 210	0391
19, 20	0296	83, 84	0328	147, 148	0360	211, 212	0392
21, 22	0297	85, 86	0329	149, 150	0361	213, 214	0393
23, 24	0298	87, 88	0330	151, 152	0362	215, 216	0394
25, 26	0299	89, 90	0331	153, 154	0363	217, 218	0395
27, 28	0300	91, 92	0332	155, 156	0364	219, 220	0396
29, 30	0301	93, 94	0333	157, 158	0365	221, 222	0397
31, 32	0302	95, 96	0334	159, 160	0366	223, 224	0398
33, 34	0303	97, 98	0335	161, 162	0367	225, 226	0399
35, 36	0304	99, 100	0336	163, 164	0368	227, 228	0400
37, 38	0305	101, 102	0337	165, 166	0369	229, 230	0401
39, 40	0306	103, 104	0338	167, 168	0370	231, 232	0402
41, 42	0307	105, 106	0339	169, 170	0371	233, 234	0403
43, 44	0308	107, 108	0340	171, 172	0372	235, 236	0404
45, 46	0309	109, 110	0341	173, 174	0373	237, 238	0405
47, 48	0310	111, 112	0342	175, 176	0374	239, 240	0406
49, 50	0311	113, 114	0343	177, 178	0375	241, 242	0407
51, 52	0312	115, 116	0344	179, 180	0376	243, 244	0408
53, 54	0313	117, 118	0345	181, 182	0377	245, 246	0409
55, 56	0314	119, 120	0346	183, 184	0378	247, 248	0410
57, 58	0315	121, 122	0347	185, 186	0379		
59, 60	0316	123, 124	0348	187, 188	0380		
61, 62	0317	125, 126	0349	189, 190	0381		
63, 64	0318	127, 128	0350	191, 192	0382		

11.6 防区旁路编程：程序地址(2721~2724)

防区旁路编程确定旁路哪些防区功能。不能被旁路的那些防区功能也不能执行强制布防。绝对不允许对火警防区实行人工旁路，但可执行强制布防。预设值[0]或[8]表示这 些防区能被旁路。

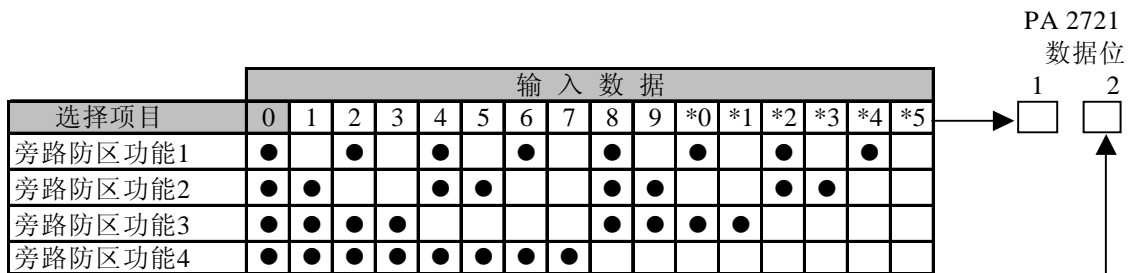

*0~*5为十六进位数值,在键盘上显示为A~F.

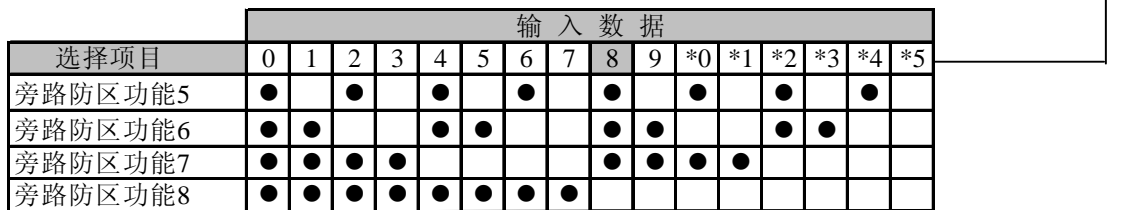

*0~*5为十六进位数值,在键盘上显示为A~F.

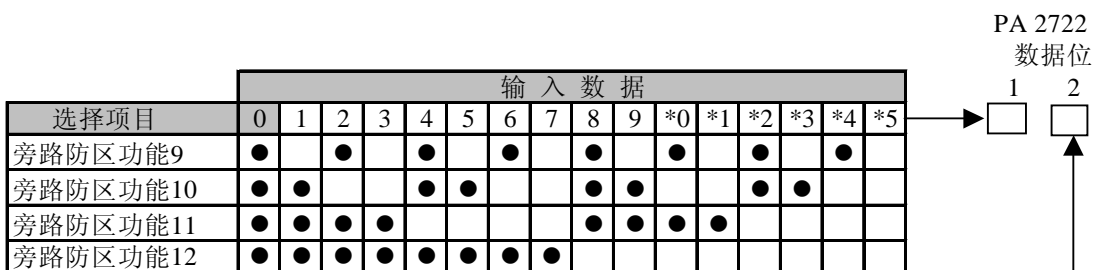

*0~*5为十六进位数值,在键盘上显示为A~F.

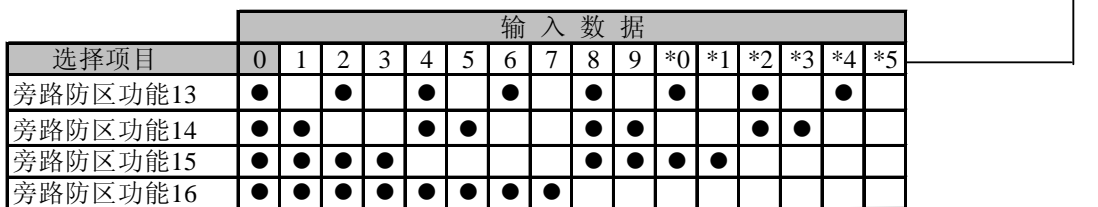

*0~*5为十六进位数值,在键盘上显示为A~F.

选择项目	输入数据															
	0	1	2	3	4	5	6	7	8	9	*0	*1	*2	*3	*4	*5
旁路防区功能17	●		●		●		●		●		●		●		●	
旁路防区功能18	●	●			●	●			●	●			●	●		
旁路防区功能19	●	●	●	●					●	●	●	●				
旁路防区功能20	●	●	●	●	●	●	●	●								

*0~*5为十六进位数值,在键盘上显示为A~F.

选择项目	输入数据															
	0	1	2	3	4	5	6	7	8	9	*0	*1	*2	*3	*4	*5
旁路防区功能21	●		●		●		●		●		●		●		●	
旁路防区功能22	●	●			●	●			●	●			●	●		
旁路防区功能23	●	●	●	●					●	●	●	●				
旁路防区功能24	●	●	●	●	●	●	●	●								

*0~*5为十六进位数值,在键盘上显示为A~F.

选择项目	输入数据															
	0	1	2	3	4	5	6	7	8	9	*0	*1	*2	*3	*4	*5
旁路防区功能25	●		●		●		●		●		●		●		●	
旁路防区功能26	●	●			●	●			●	●			●	●		
旁路防区功能27	●	●	●	●					●	●	●	●				
旁路防区功能28	●	●	●	●	●	●	●	●								

*0~*5为十六进位数值,在键盘上显示为A~F.

选择项目	输入数据															
	0	1	2	3	4	5	6	7	8	9	*0	*1	*2	*3	*4	*5
旁路防区功能29	●		●													
旁路防区功能30	●	●														

*0~*5为十六进位数值,在键盘上显示为A~F.

PA 2723
数据位

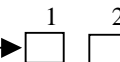

PA 2724
数据位

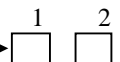

11.7 输出编程：程序地址(2734, 2735, 2736)

输出编程是根据发生的事件，所在和分区和警报类型(盗警，火警)以触发控制主机上的三个输出之一。

输出	地址	预设值
报警	2734	63
可编程输出1	2735	33
可编程输出2	2736	23



选项	数据位
不选用	0
全部布防	1
部分布防	2
单独布防	3

选项	RF3334	数据位
不选用		0
瞬时输出	可选键	1
持续输出	可选键	2
瞬时输出	辅助键	3
持续输出	辅助键	4

输出	编程地址	缺省值
报警	2734	63
可编程输出1	2735	33
可编程输出2	2736	23

11.8 输出分区设置: 程序地址 (2723-2738)

主机上的每一个输出都分属一个分区。预设值为所有输出属所有分区。

地址2737 地址2738
数据位 数据位
1 2 1 2

输出	地址	预设值
报警	2737-DD1	8
可编程输出 1	2737-DD2	8
可编程输出2	2738-DD1	8

选择项目	DD
属 1 分区	0
属 2 分区	1
属 3 分区	2
属 4 分区	3
属 5 分区	4
属 6 分区	5
属 7 分区	6
属 8 分区	7
跟随所有分区	8

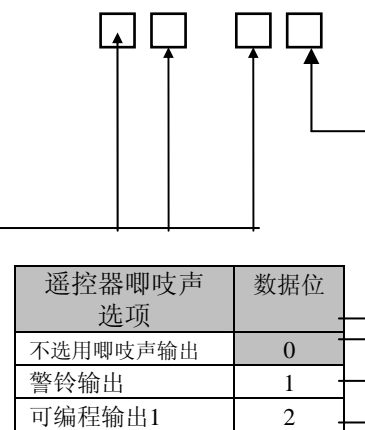

11.9 分区控制编程：程序地址(3420)

分区控制编程解释正在使用的分区数目及公共防区 (公共防区只能是分区1)。

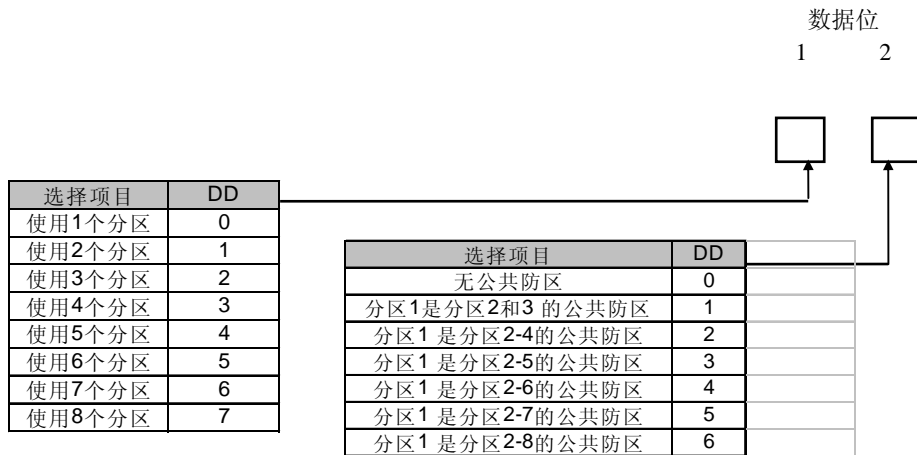

11.10 布防控制编程：程序地址(3477)

快速布防控制编程定义哪个分区可以进行快速布防,布防时不需输入个人密码。

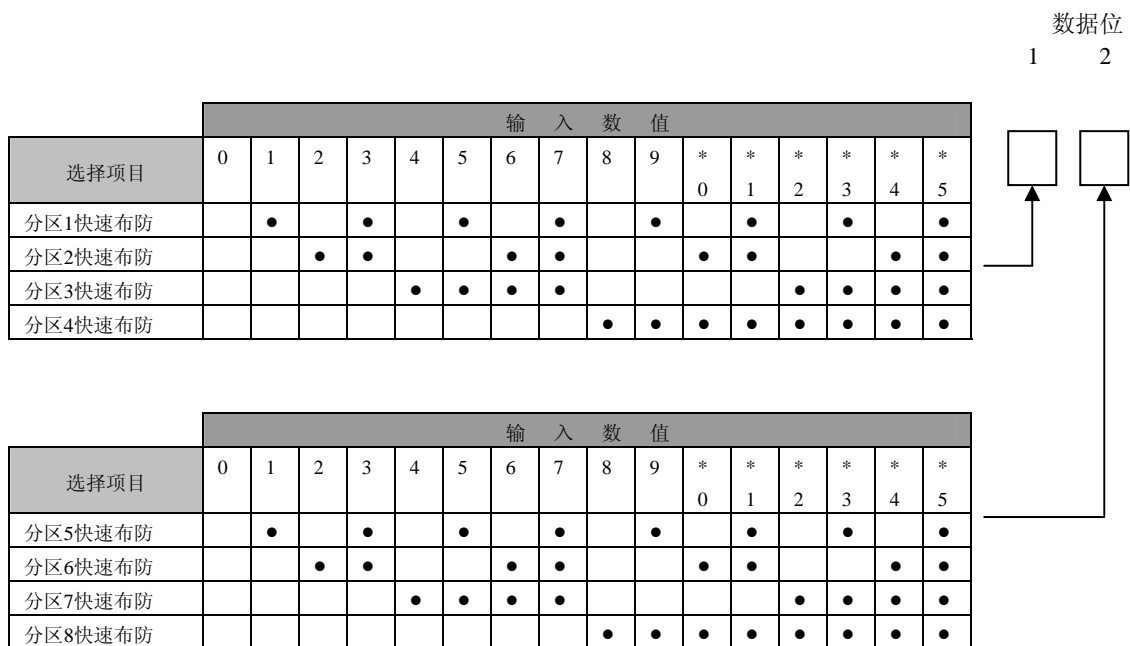

11.11 键盘类型编程：程序地址(3131-3138)

键盘类型编程设置键盘种类及所属分区。

注：每个键盘必须有自己的总线地址。通过其地址引线，可在键盘上选择其总线地址必须把某一键盘选定为键盘1。

预设值：如果只使用1个键盘，那么预设值为属于分区1的液晶键盘。

* 表示在商业防火时，每个键盘必须有特定的分区。见 6.11 部分。

** 键盘11-15与备用总线相连，如果DS7412在键盘地址13或14与备用总线相连，则不能使用键盘 13 和 14。同样，如果DS7420i 在键盘地址 15 与备用总线相连，则不能使用键盘15。如果DS7488 在键盘地址 11-15 与备用总线相连，相应的键盘就不能使用。

编程地址 3131

数据位1 数据位2

键盘1* 键盘2

预设置=1 预设置=0

编程地址 3132

数据位1 数据位2

键盘3 键盘4

预设置=0 预设置=0

编程地址 3133

数据位1 数据位2

键盘5 键盘6

预设置=0 预设置=0

编程地址 3134

数据位1 数据位2

键盘7 键盘8

预设置=0 预设置=0

编程地址 3135

数据位1 数据位2

键盘9 键盘10

预设置=0 预设置=0

编程地址 3136

数据位1 数据位2

键盘11** 键盘12**

预设置=0 预设置=0

编程地址 3137

数据位1 数据位2

键盘13** 键盘14**

预设置=0 预设置=0

编程地址 3138

数据位1 数据位2

键盘15**

预设置=0

数据位

1

2

选择功能	0	1	2	3
取消功能	●			
液晶显示		●		●
LED显示			●	
主键盘***				●

选项	0	1
LCD背光恒亮	●	
击键前LCD背光恒亮		●

背光选项对所有的LCD键盘有效

11.12 设置： 程序地址 (3139-3146)

编程地址 3139

数据位1 数据位2

键盘1 键盘2

编程地址 3140

数据位1 数据位2

键盘3 键盘4

编程地址 3141

数据位1 数据位2

键盘5 键盘6

编程地址 3142

数据位1 数据位2

键盘7 键盘8

编程地址 3143

数据位1 数据位2

键盘9 键盘10

编程地址 3144

数据位1 数据位2

键盘11 键盘12

编程地址 3145

数据位1 数据位2

键盘13 键盘14

编程地址 3146

数据位1 数据位2

键盘15 必须为0

选择项目	DD
属1分区	0
属2分区	1
属3分区	2
属4分区	3
属5分区	4
属6分区	5
属7分区	6
属8分区	7

11.13 紧急键编程： 程序地址 (3147-3148)

特别事故键和紧急键编程可取消或启用键盘上的A键，B键和C键功能，该项编程也能定义无声报警，脉冲报警或连续报警。

火警键 A

选择项目	数据
取消功能	0
取消功能	1
连续报警	2
脉冲报警	3

特别事故键 B

选择项目	数据
取消功能	0
无声报警	1
连续报警	2
脉冲报警	3

紧急救护键 C

选择项目	数据
取消功能	0
取消功能	1
连续报警	2
脉冲报警	3

PA3147 数据位 1 2

在商业防火时, 可改为不同的数值。参见11.16.3部分

PA3148 数据位 1 2

必须为0

11.14 特别布防编程： 程序地址： (2725-2728)

特别布防编程允许使用键盘上的 [#] [4] 键盘指令进行特别布防。特别布防编程定义通过指令[#] [4]旁路某个防区功能(不是独立防区)。预设值[0]不旁路这些防区。

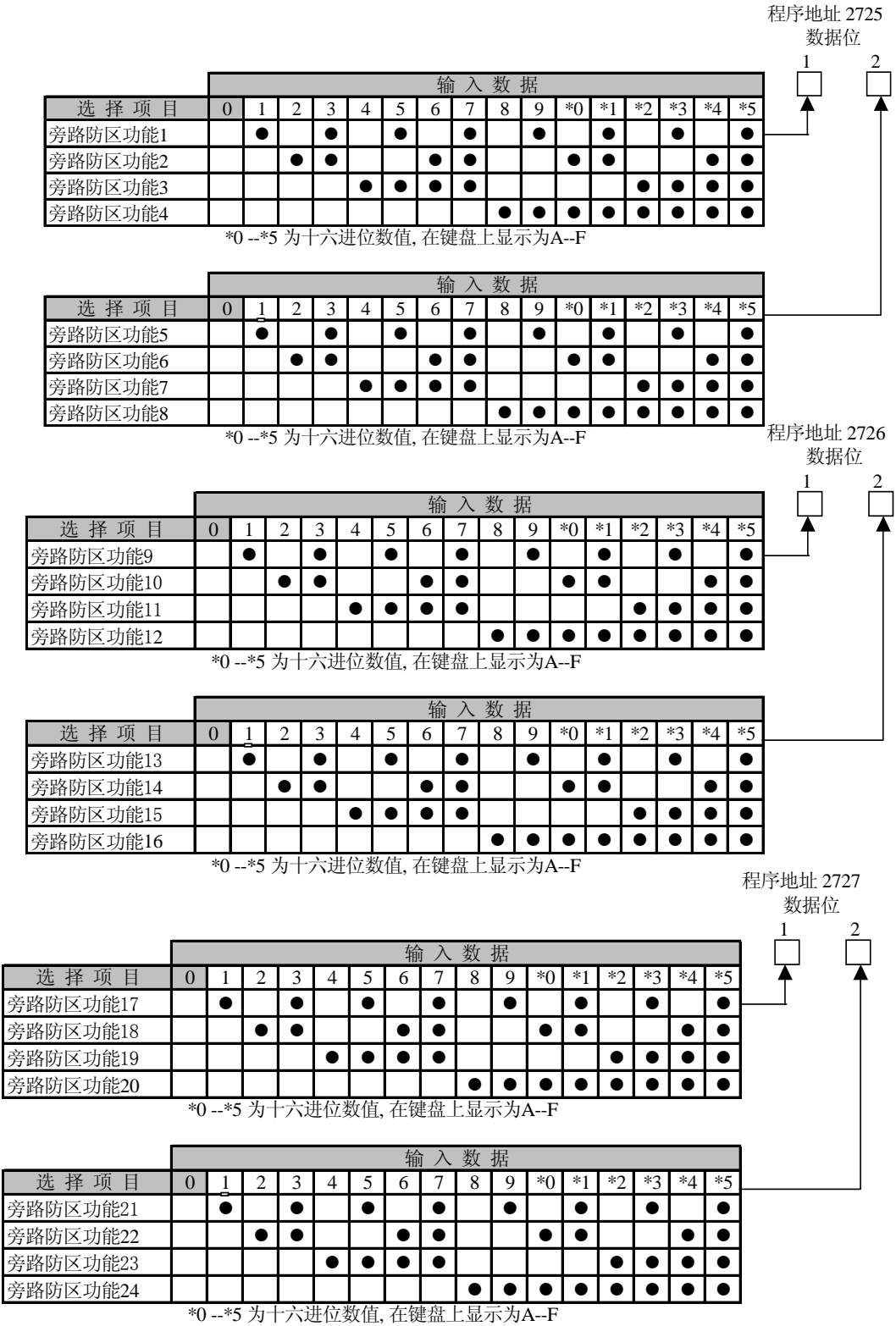

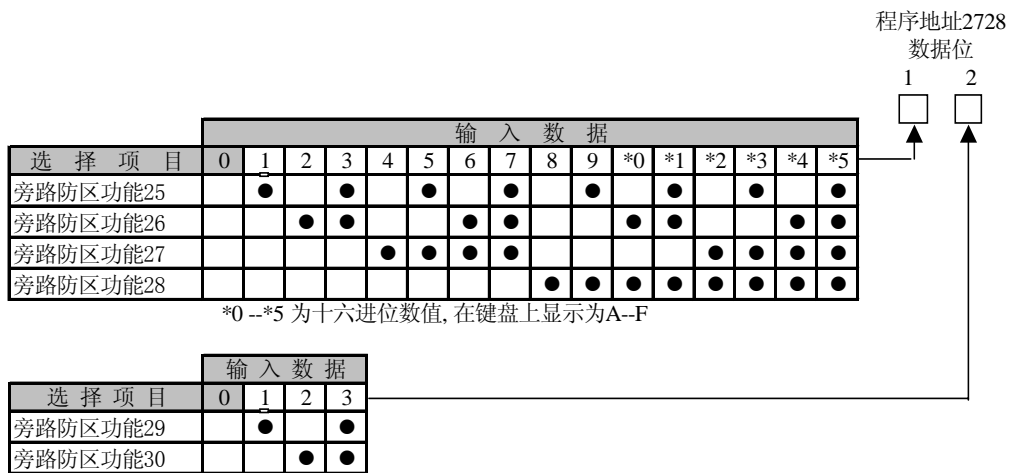

11.15 布防和接地故障探测编程： 程序地址(2732)

强制布防编程确定用布防指令和[旁路(Bypass)]键，可强制布防多少个防区。由于这种编程，该部分确定商业防火模式的参数。

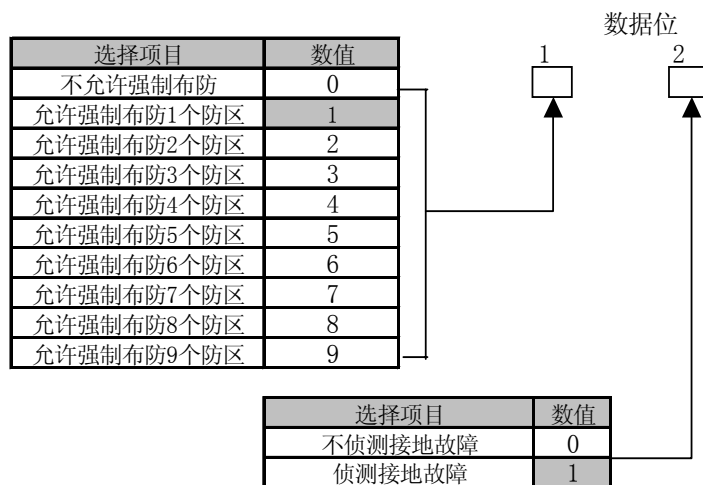

11.16 商业防火编程： 程序地址(2733)



11.16.1 选择控制中心商业防火模式

程序地址4021将被改为数值5。(DS7420i: 双电话线/警铃监视模块输出编程。)

11.16.2 选择本地商业防火模式

地址4021将被改为数值3, 4或5 (DS7420i: 双电话线/警铃监视模块输出编程)。将警铃监视器开启(ON), 线路故障报警输出关闭(OFF)。

11.16.3 无论选择哪种商业防火模式

退出独立编程模式时, 参数将被改为下列值。

防区功能12, 地址0012变为7*0.

防区功能13, 地址0013变为7*1.

防区功能14, 地址0014变为7*2.

防区功能15, 地址0015变为7*3.

防区旁路(地址2722)不允许旁路防区功能12~15.

特别事故键(地址3147), 如果预先编制为2, 数据位1将变为3; 如果预先编制为3, 数据位2将变为2.

紧急键(地址3148), 如果预先编制为3, 数据位1将变为2.

火警警铃静止(地址4032): 如果低于5秒, 则设定为5, 否则, 不要改变.

11.16.4 在控制中心防火模式中

下列通讯参数将被改为:

报告代码: 如果参数为0, 则需设定为下列预设值. 否则, 预设值不会改变.

地址	预设值	地址	预设值	地址	预设值	地址	预设值	地址	预设值
3207	*01	3223	*06	3336	69	3337	79	3342	6*5
3208	71	3252	73	3282	63	3338	6*0	3345	39
3220	*03	3253	74	3283	64	3339	7*0	3346	3*0
3221	*04	3254	75	3284	65	3340	83	3347	39
3222	*05	3255	76	3285	66	3341	7*5		

* 电话控制(地址3156): 如果参数为0, 在18/23, 10次脉冲/秒时, 则设定为61, 4/2. 否则, 不要改变

* 测试报告(地址4026): 把参数设定为8, 每天呼出.

11.17 撤防/布防报告编程: 程序地址(3149)

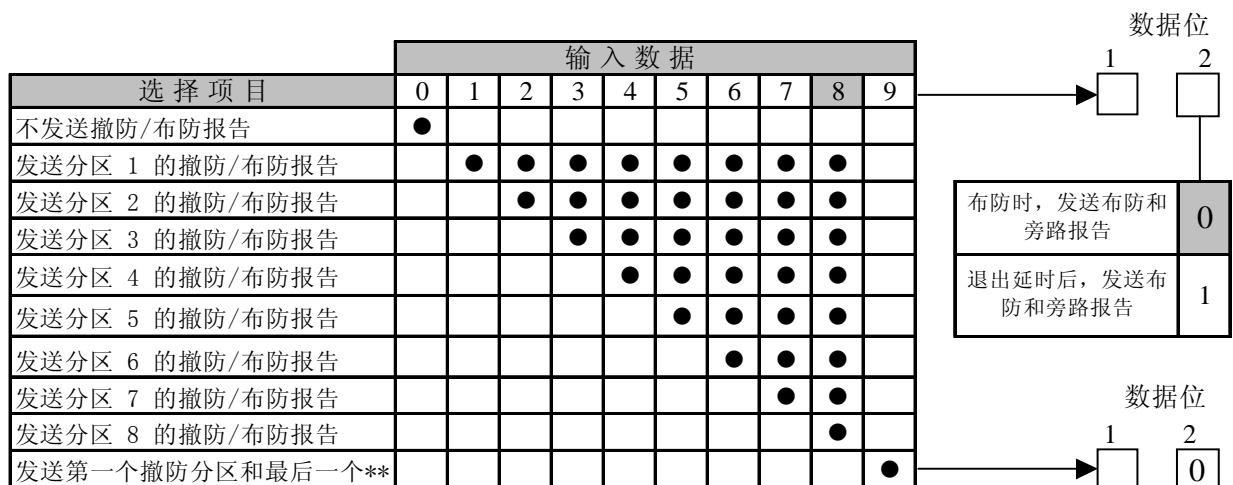

** 选择此项时, 所有分区应相同的用户帐号。

11.18 撤防/布防及防区报告接收机选择编程: 程序地址(3151)

该部分确定哪个接收机发出撤防/布防报告, 防区报警, 防区复位及防区故障报告.

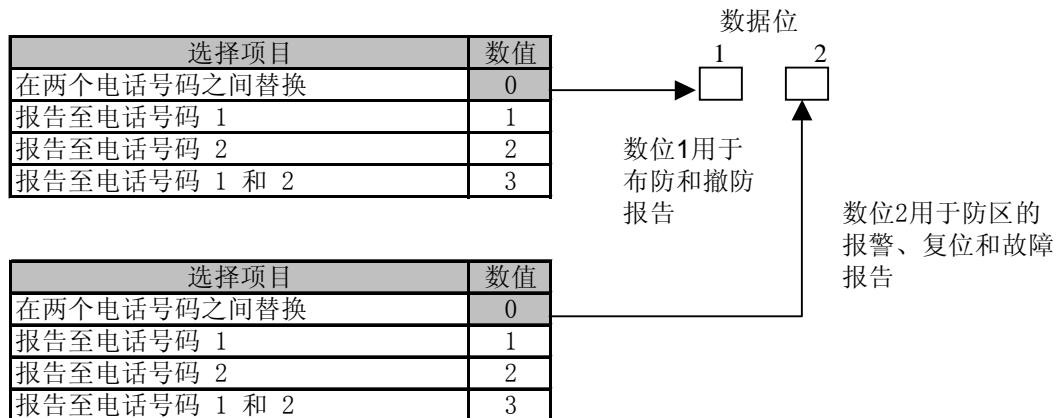

11.19 其他报告接收机编程: 程序地址: (3152)

该部分确定哪些电话号码会发送除撤防/布防报告及防区报告以外的其他报告.

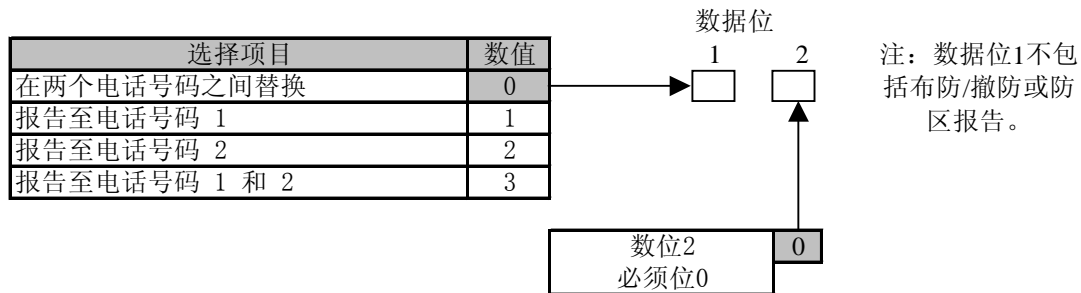

11.20 定时器编程: 程序地址: (4028-4030, 4032-4033)

出/入口延时定时器以5秒钟为一间隔单元(最大延时为255秒)

例如:

- 5 秒=01
- 15 秒=03
- 20 秒=04
- 30 秒=06
- 45 秒=09
- 60 秒=12
- 255 秒 =51

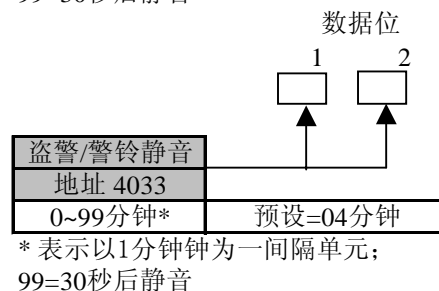
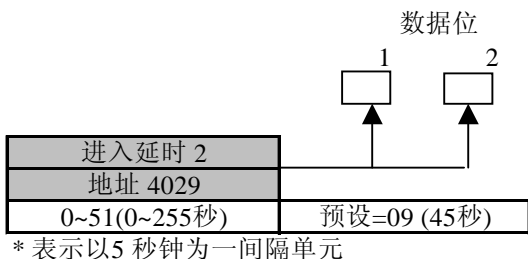
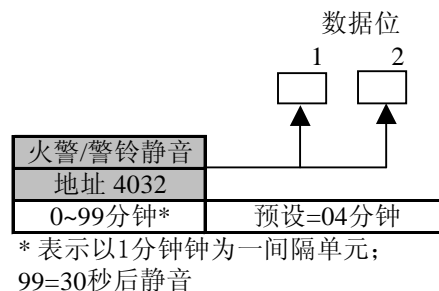
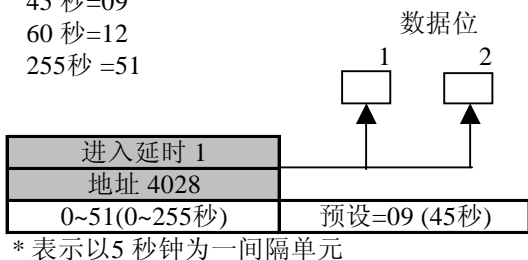
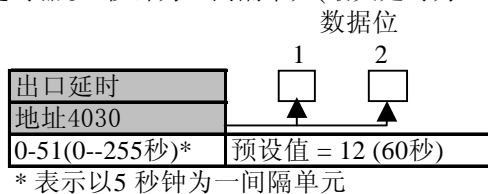

11.21 交流电中断报告延时编程(只用于DS7400Xi-CHI): 程序地址(4034)

交流电源中断延时被编制为十六进位数值. 例如:

00表示只同下一个报告一起发送

1*4表示延时30分钟

3*2表示延时60分钟

7 8表示延时120分钟

*5 0表示延时240分钟

*5*5 表示随意延时(至少15分钟, 但在120分钟以内)

(*0.*5为十六进位数值, 在键盘上显示为A--F)

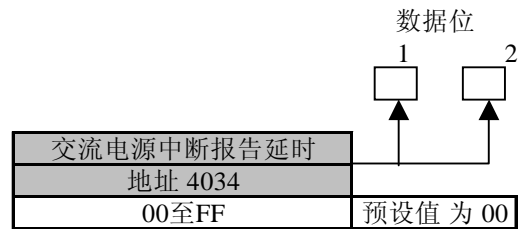

11.22 权限编程: 程序地址(3421-3424)

此编程允许使用者用授权级别的代码对不能撤防的防区进行布防和旁路.

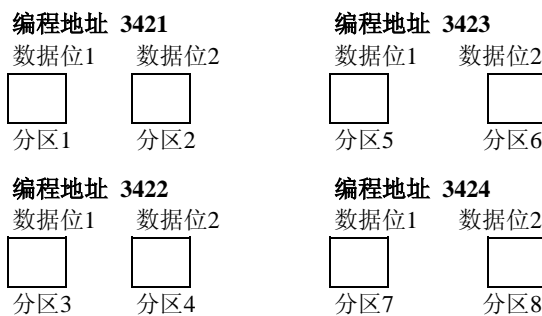

选择项目	数值
综合码可布防, 撤防和旁路	0
综合码可布防和旁路	1
综合码可布防和撤防	2
综合码可布防	3

11.23 布防警告编程: 程序地址(3425-3428)

布防警告编程确定在出口延时期间是否能够听到键盘提示声音. 如果编有程序, 在出口延时期间, 键盘发声器会每隔5秒鸣音一次. 在最后10秒和5秒时, 键盘发声器会鸣音3次.

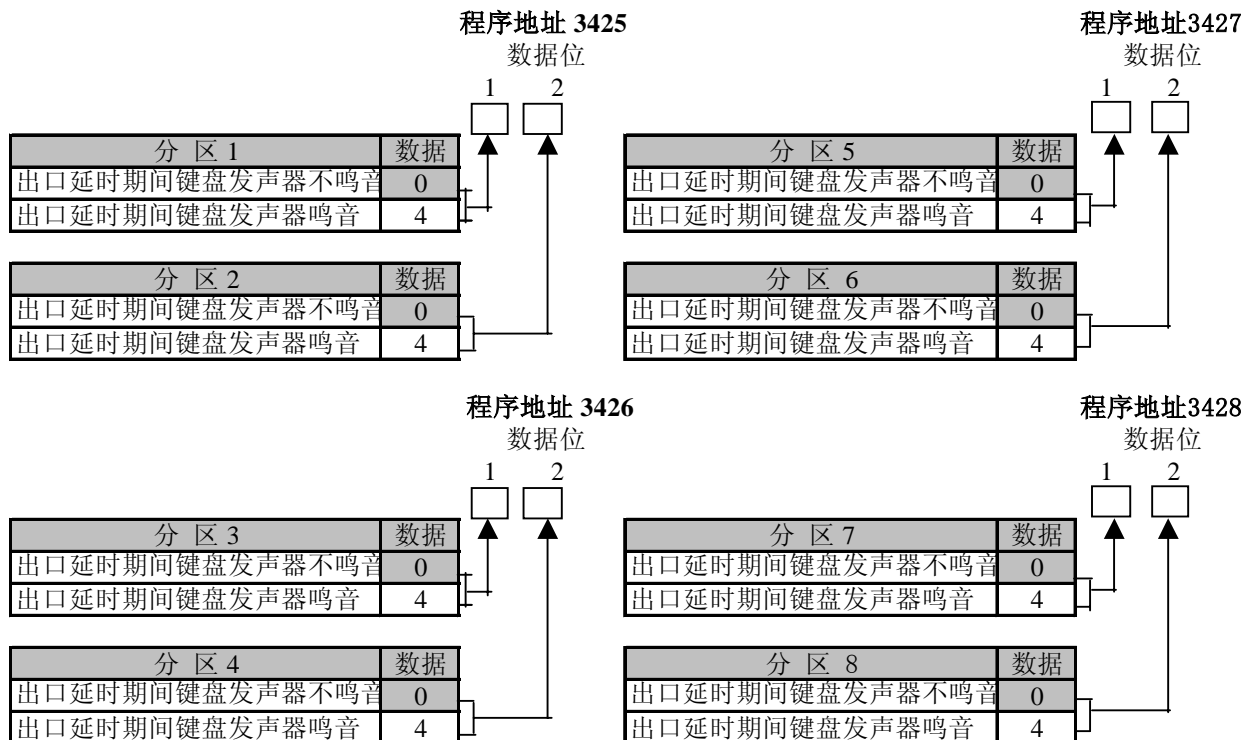

11.24 DS7412 RS232 接口控制编程：程序地址(4019)

DS7412 RS232 接口控制编程可确定使用或不使用DS7412模块,并可选择向打印机发送所发生的哪些事件类型的纪录. 选择 " 没有事件 (No Event) " 会使事件在给予指令时才会打印. 要打印最近发生的事件, 须在输入主码 (Master Mode) 后, 输入 [#] [0] [8]. 停止打印时, 再次输入主码和[#][0][8].

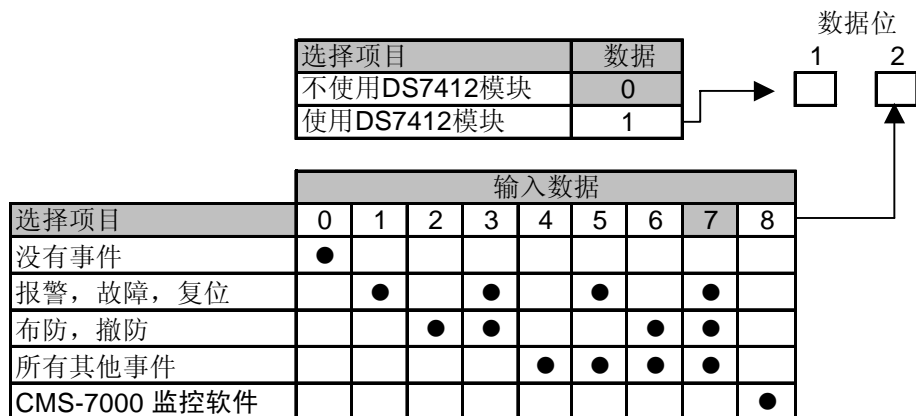

11.25 DS7412 RS232接口配置编程：程序地址(4020)

DS7412RS232接口配置编程可允许配置打印机的DS7412模块. 大部分打印机都用DS7412模块的预设值进行工作. 某些打印机使用备用程序值工作, 效率更高. 参阅随附打印机的使用手册, 以便确保其配置符合此处编制的程序.



11.26 RS232回车/换行控制：编程地址(4027)

通过RS232回车/换行控制,可选择回车/换行或空格发送给DS7412模块. 仅当编程地址4019的数据位2 设置为1-7时才使用本控制编程.



11.27 报告编程：程序地址(3207-3419)

- 随布防, 撤防及部分布防报告一起, 发送用户号码: 在扩展数据处置一个“F”(*5).

- 取消报告功能 (即: 不发送任何信息): 在报告数据处置一个0。
- 使用SIA或Contract ID格式时, 在所使用的报告数据处置一个“1”, 没有必要编制扩展数据展数据。
- 十六进位数值: 某些数据值大于9。这些数值就用撇[*]键, 然后输入其他号码的方式来编制。输入数据后, 这些数值会显示为十六进位字符。十六进位字符数值如下:

*0=A *1=B *2=C *3=D *4=E *5=F

报告内容	地址	预设置	报告数据位1	扩展数据位2
键盘火警	3207	00		
键盘火警复位	3208	00		
防区功能1报警	3209	00		
防区功能2报警	3210	00		
防区功能3报警	3211	00		
防区功能4报警	3212	00		
防区功能5报警	3213	00		
防区功能6报警	3214	00		
防区功能7报警	3215	00		
防区功能8报警	3216	00		
防区功能9报警	3217	00		
防区功能10报警	3218	00		
防区功能11报警	3219	00		
防区功能12报警	3220	00		
防区功能13报警	3221	00		
防区功能14报警	3222	00		
防区功能15报警	3223	00		
防区功能16报警	3224	00		
防区功能17报警	3225	00		
防区功能18报警	3226	00		
防区功能19报警	3227	00		
防区功能20报警	3228	00		
防区功能21报警	3229	00		
防区功能22报警	3230	00		
防区功能23报警	3231	00		
防区功能24报警	3232	00		
防区功能25报警	3233	00		
防区功能26报警	3234	00		
防区功能27报警	3235	00		
防区功能28报警	3236	00		
防区功能29报警	3237	00		
防区功能30报警	3238	00		
键盘紧急报警	3239	00		
键盘胁迫报警	3240	00		
防区功能1复位	3241	00		
防区功能2复位	3242	00		

报告内容	地址	预设置	报告数据位1	扩展数据位2
防区功能3复位	3243	00		
防区功能4复位	3244	00		
防区功能5复位	3245	00		
防区功能6复位	3246	00		
防区功能7复位	3247	00		
防区功能8复位	3248	00		
防区功能9复位	3249	00		
防区功能10复位	3250	00		
防区功能11复位	3251	00		
防区功能12复位	3252	00		
防区功能13复位	3253	00		
防区功能14复位	3254	00		
防区功能15复位	3255	00		
防区功能16复位	3256	00		
防区功能17复位	3257	00		
防区功能18复位	3258	00		
防区功能19复位	3259	00		
防区功能20复位	3260	00		
防区功能21复位	3261	00		
防区功能22复位	3262	00		
防区功能23复位	3263	00		
防区功能24复位	3264	00		
防区功能25复位	3265	00		
防区功能26复位	3266	00		
防区功能27复位	3267	00		
防区功能28复位	3268	00		
防区功能29复位	3269	00		
防区功能30复位	3270	00		
防区功能1故障	3271	00		
防区功能2故障	3272	00		
防区功能3故障	3273	00		
防区功能4故障	3274	00		
防区功能5故障	3275	00		
防区功能6故障	3276	00		
防区功能7故障	3277	00		
防区功能8故障	3278	00		
防区功能9故障	3279	00		
防区功能10故障	3280	00		
防区功能11故障	3281	00		
防区功能12故障	3282	00		
防区功能13故障	3283	00		
防区功能14故障	3284	00		

报告内容	地址	预设置	报告数据位1	扩展数据位2
防区功能15故障	3285	00		
防区功能16故障	3286	00		
防区功能17故障	3287	00		
防区功能18故障	3288	00		
防区功能19故障	3289	00		
防区功能20故障	3290	00		
防区功能21故障	3291	00		
防区功能22故障	3292	00		
防区功能23故障	3293	00		
防区功能24故障	3294	00		
防区功能25故障	3295	00		
防区功能26故障	3296	00		
防区功能27故障	3297	00		
防区功能28故障	3298	00		
防区功能29故障	3299	00		
防区功能30故障	3300	00		
防区功能1故障复位	3301	00		
防区功能2故障复位	3302	00		
防区功能3故障复位	3303	00		
防区功能4故障复位	3304	00		
防区功能5故障复位	3305	00		
防区功能6故障复位	3306	00		
防区功能7故障复位	3307	00		
防区功能8故障复位	3308	00		
防区功能9故障复位	3309	00		
防区功能10故障复位	3310	00		
防区功能11故障复位	3311	00		
防区功能12故障复位	3312	00		
防区功能13故障复位	3313	00		
防区功能14故障复位	3314	00		
防区功能15故障复位	3315	00		
防区功能16故障复位	3316	00		
防区功能17故障复位	3317	00		
防区功能18故障复位	3318	00		
防区功能19故障复位	3319	00		
防区功能20故障复位	3320	00		
防区功能21故障复位	3321	00		
防区功能22故障复位	3322	00		
防区功能23故障复位	3323	00		
防区功能24故障复位	3324	00		
防区功能25故障复位	3325	00		
防区功能26故障复位	3326	00		

报告内容	地址	预设置	报告数据位1	扩展数据位2
防区功能27故障复位	3327	00		
防区功能28故障复位	3328	00		
防区功能29故障复位	3329	00		
防区功能30故障复位	3330	00		
撤防	3331	00		
布防	3332	00		
胁迫	3333	00		
部分布防	3334	00		
报警后首次撤防	3335	00		
电池电压不足	3336	00		
电压复位	3337	00		
交流电源故障	3338	00		
交流电源复位	3339	00		
通讯主机测试/系统正常	3340	00		
遥控编程成功	3341	00		
遥控编程失败	3342	00		
局部编程成功	3343	00		
局部编程失败	3344	00		
系统故障	3345	00		
系统故障复位	3346	00		
通讯主机测试/系统不正常	3347	00		
退出出错	3348	00		
最近撤防	3349	00		
系统测试	3350	00		
系统测试复位	3351	00		
火警测试	3352	00		
火警测试复位	3353	00		
低温	3354	00		
低温复位	3355	00		
烟感灵敏度故障	3356	00		
烟感灵敏度故障复位	3357	00		
防区功能1旁路	3358	00		
防区功能2旁路	3359	00		
防区功能3旁路	3360	00		
防区功能4旁路	3361	00		
防区功能5旁路	3362	00		
防区功能6旁路	3363	00		
防区功能7旁路	3364	00		
防区功能8旁路	3365	00		
防区功能9旁路	3366	00		
防区功能10旁路	3367	00		
防区功能11旁路	3368	00		

报告内容	地址	预设置	报告数据位1	扩展数据位2
防区功能12旁路	3369	00		
防区功能13旁路	3370	00		
防区功能14旁路	3371	00		
防区功能15旁路	3372	00		
防区功能16旁路	3373	00		
防区功能17旁路	3374	00		
防区功能18旁路	3375	00		
防区功能19旁路	3376	00		
防区功能20旁路	3377	00		
防区功能21旁路	3378	00		
防区功能22旁路	3379	00		
防区功能23旁路	3380	00		
防区功能24旁路	3381	00		
防区功能25旁路	3382	00		
防区功能26旁路	3383	00		
防区功能27旁路	3384	00		
防区功能28旁路	3385	00		
防区功能29旁路	3386	00		
防区功能30旁路	3387	00		
防区功能1旁路复位	3388	00		
防区功能2旁路复位	3389	00		
防区功能3旁路复位	3390	00		
防区功能4旁路复位	3391	00		
防区功能5旁路复位	3392	00		
防区功能6旁路复位	3393	00		
防区功能7旁路复位	3394	00		
防区功能8旁路复位	3395	00		
防区功能9旁路复位	3396	00		
防区功能10旁路复位	3397	00		
防区功能11旁路复位	3398	00		
防区功能12旁路复位	3399	00		
防区功能13旁路复位	3400	00		
防区功能14旁路复位	3401	00		
防区功能15旁路复位	3402	00		
防区功能16旁路复位	3403	00		
防区功能17旁路复位	3404	00		
防区功能18旁路复位	3405	00		
防区功能19旁路复位	3406	00		
防区功能20旁路复位	3407	00		
防区功能21旁路复位	3408	00		
防区功能22旁路复位	3409	00		
防区功能23旁路复位	3410	00		

报告内容	地址	预设置	报告数据位1	扩展数据位2
防区功能24旁路复位	3411	00		
防区功能25旁路复位	3412	00		
防区功能26旁路复位	3413	00		
防区功能27旁路复位	3414	00		
防区功能28旁路复位	3415	00		
防区功能29旁路复位	3416	00		
防区功能30旁路复位	3417	00		
键盘防拆	3418	00		
键盘防拆复位	3419	00		

11.28 电话/DS7416i报告路径及先选用电话：程序地址：（3153-3154）

电话/DS7416i报告路径（3153）。

数位值1：布防和撤防报告。

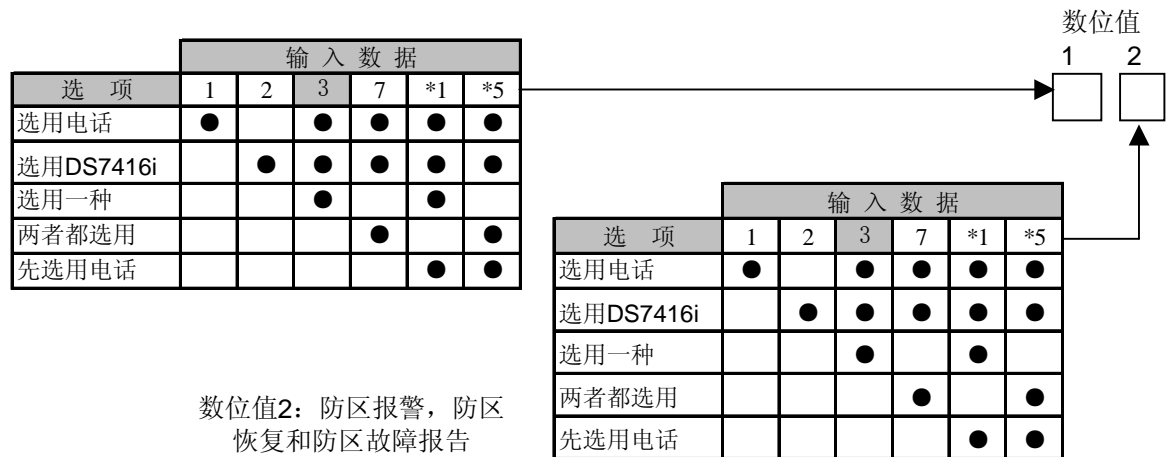

电话/DS7416i报告路径和电话首先计数：程序地址：（3154）

数据位1：系统报告

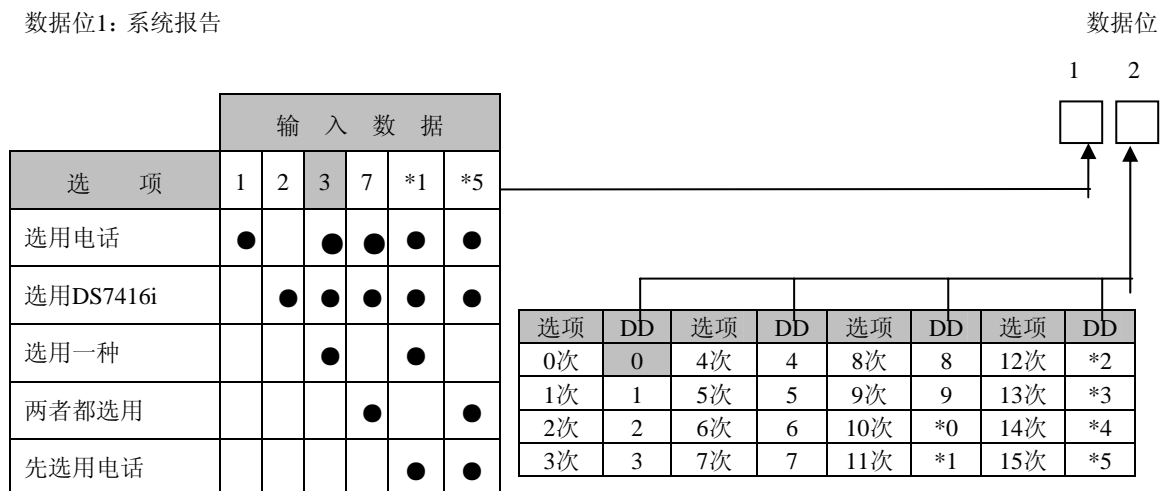

数据位2：试用DS7416i前电话试用次数：

数据位2的值用于控制试用DS7416i前电话试用次数。当“选用电话”，“选用DS7416i”和“先选用电话”三个选项全都选时才引用该值。若该值小于等于2或大于5，且选择了“先选用电话”选项时，试用DS7416i前应试用电话2次。

11.29 用户编号编程：程序地址(3429-3459)

用户编号编程决定被发送到控制中心的识别号码，该号码能识别主机，该编程也确定控制主机的哪个分区在发出报告。

		数据位			
		1	2	3	4
分区1	电话 1 用户编号地址为3429	<input type="checkbox"/>	<input type="checkbox"/>	<input type="checkbox"/>	<input type="checkbox"/>
	电话 2 用户编号地址为3431	<input type="checkbox"/>	<input type="checkbox"/>	<input type="checkbox"/>	<input type="checkbox"/>
分区2	电话 1 用户编号地址为3433	<input type="checkbox"/>	<input type="checkbox"/>	<input type="checkbox"/>	<input type="checkbox"/>
	电话 2 用户编号地址为3435	<input type="checkbox"/>	<input type="checkbox"/>	<input type="checkbox"/>	<input type="checkbox"/>
分区3	电话 1 用户编号地址为3437	<input type="checkbox"/>	<input type="checkbox"/>	<input type="checkbox"/>	<input type="checkbox"/>
	电话 2 用户编号地址为3439	<input type="checkbox"/>	<input type="checkbox"/>	<input type="checkbox"/>	<input type="checkbox"/>
分区4	电话 1 用户编号地址为3441	<input type="checkbox"/>	<input type="checkbox"/>	<input type="checkbox"/>	<input type="checkbox"/>
	电话 2 用户编号地址为3443	<input type="checkbox"/>	<input type="checkbox"/>	<input type="checkbox"/>	<input type="checkbox"/>
		数据位			
		1	2	3	4
分区5	电话 1 用户编号地址为3445	<input type="checkbox"/>	<input type="checkbox"/>	<input type="checkbox"/>	<input type="checkbox"/>
	电话 2 用户编号地址为3447	<input type="checkbox"/>	<input type="checkbox"/>	<input type="checkbox"/>	<input type="checkbox"/>
分区6	电话 1 用户编号地址为3449	<input type="checkbox"/>	<input type="checkbox"/>	<input type="checkbox"/>	<input type="checkbox"/>
	电话 2 用户编号地址为3451	<input type="checkbox"/>	<input type="checkbox"/>	<input type="checkbox"/>	<input type="checkbox"/>
分区7	电话 1 用户编号地址为3453	<input type="checkbox"/>	<input type="checkbox"/>	<input type="checkbox"/>	<input type="checkbox"/>
	电话 2 用户编号地址为3455	<input type="checkbox"/>	<input type="checkbox"/>	<input type="checkbox"/>	<input type="checkbox"/>
分区8	电话 1 用户编号地址为3457	<input type="checkbox"/>	<input type="checkbox"/>	<input type="checkbox"/>	<input type="checkbox"/>
	电话 2 用户编号地址为3459	<input type="checkbox"/>	<input type="checkbox"/>	<input type="checkbox"/>	<input type="checkbox"/>

所有电话帐号代码的预设值都为0000。

注：1. 用户编号必须从左至右编程。如果编制3位数用户编号，地址的第四位数必须为“0”。

例如：如果用户编号为121，程序地址则应编制为1210。

2. 如果希望发送一个“0”，则输入*0(这不用于三位数用户编号的尾数零)。例如：如果用户编号为101，程序1地址则编制为 1*010，如果用户编号为3050，程序地址则编制为 3*05*0。

11.30 电话号码总体控制编程：程序地址(3155)

选择项目	输入数值											数位值		
	0	1	2	3	4	5	6	7	8	9	*0	*1	1	2
使用远程编程回呼		●		●		●		●		●		●		
对所有的电话号码脉冲拨号**	●	●					●	●						
对所有的电话号码音频拨号					●	●					●	●		
如有必要，转换成脉冲拨号			●	●					●	●				
^^ 先使用DS7416i							●	●	●	●	●	●		

*0~*1为十六进制数值，在键盘上显示为A-B。
 ^^=表示如果选择此选项，请看地址3153-3154。
 **=需要连接到PBX（交换机）系统。

选择项目	输入数值															
	0	1	2	3	4	5	6	7	8	9	*0	*1	*2	*3	*4	*5
仅仅对非24小时盗警，延时15秒拨号**		●		●		●		●		●		●		●		●
仅仅对24小时盗警/火警，延时15秒拨号**		●	●				●	●			●	●			●	●
通过DS7416i或 ^ 来发送报警报告	●	●	●	●					●	●	●	●				
^^通过DS7416i和 ^ 来发送报警报告***					●	●	●	●					●	●	●	●
WDSRP的通讯使用110波特	●	●	●	●	●	●	●	●								
WDSRP的通讯使用300波特								●	●	●	●	●	●	●	●	●

*0~*5为十六进制数值，在键盘上显示为A-F。
 ^=表示如果仅仅应用在选用了DS7416i。
 ^^=表示如果选择此选项，请看地址3153-3154。
 **=这些选项只能用于只有一个分区的系统。
 ***=当使用DS7416i模块时，根据UL要求，这些选项必须选用。

11.31 电话号码格式编程：程序地址(3156-3157)

选择项目	数值
不使用电话号码	0
3/1 (不扩展)	1
3/1E (带扩展)	2
3/1 (带同位)	3
3/1E (带同位)	4
4/1	5
4/2	6
BFSK	7
SIA 110 波特	8
Contact ID	9
SIA 300 波特	*0
个人电话	*2
传呼机	*5

选择项目	输入数值					
	0	1	2	3	4	5
1900赫兹数据/1400赫兹确认	●		●		●	
1800赫兹数据/2300赫兹确认		●		●		●
BFSK, SIA, Contact ID		●				
每秒10个脉冲 (PPS)	●	●				
每秒20个脉冲 (PPS)			●	●		
每秒40个脉冲 (PPS)					●	●

*0, *2, *5 时十六进制数值，它们在键盘上显示为A, C, F。

注：电话号码 1 格式 = 地址 3156
 电话号码 2 格式 = 地址 3157
 当使用DS7416通讯模块时：
 程序地址3156为：
 数据位1=9，数据位2=1
 程序地址3157为：
 数据位1=9，数据位2=1

11.32 能兼容的报警接收机

接收器	格式								
	3/1	E(带扩展)	E(带同位)	E(带同位)	4/1	4/2	BFSK	Contact ID	SIA
AEMCO:Model 685	●	●	●	●	●	●	●	●	
F.B.I.:Model CP-220	●	●	●	●	●	●	●	●	
I.T.I.:Model CS-4000	●	●			●	●	●		
Osborne-Hoffman:Model II	●	●	●	●	●	●	●	●	●
Radionics:Model 6000	●	●	●	●			●		
Radionics:Model 6500	●	●	●	●	●	●	●		
Radionics:Model 6600	●	●	●	●	●	●	●	●	●
Silent Knight:Model 9000	●	●	●	●	●	●	●		●
Varitech:Model V-300	●	●	●	●	●	●	●		

- 注：与中心站联络时，应考虑使用的格式和是否需要专线。
- 表示DS7400Xi-CHI支持的格式及数字报警通讯接收机接受的格式。

11.33 电话应答编程：程序地址(3158)

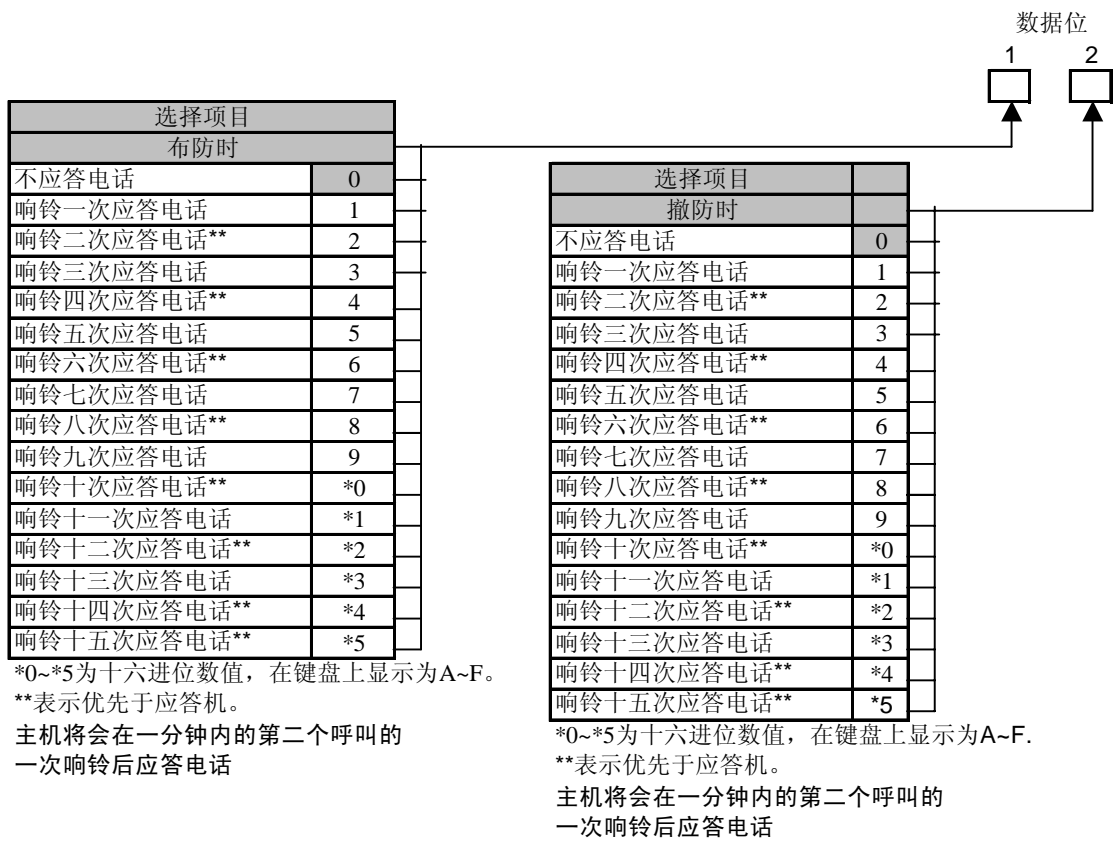

11.34 传呼延迟时间：编程地址（4038）

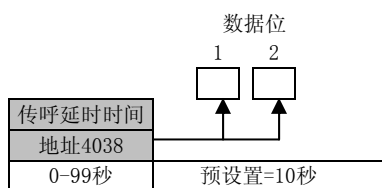

当使用在编程地址3156和3157中所选择的传呼拨号格式时，可在所拨叫的电话号码后面或发送至寻呼系统的报告前面插入一延迟时间。有此延迟时间设置，便可在寻呼系统中提前发布指示。本延迟设置不会影响任何其他报告格式。

11.35 编程人员代码和系统主码编程：程序地址(7589-7592)

编程人员代码编程决定什么是编程人员代码，该代码被用来进入键盘的编程模式。

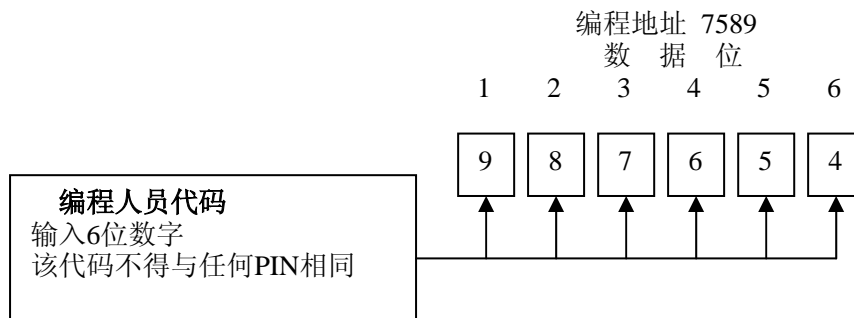

系统主码（用户码001）编程决定什么是系统的主码。该代码拥有用户代码的最高权限。如果主码丢失，该地址可以用于编程一个新的主码。而且主码编程模式（主码+[#][0]进入）也可以编程一个具有主码权限的用户码和其它权限的用户码（用户码002~200）。

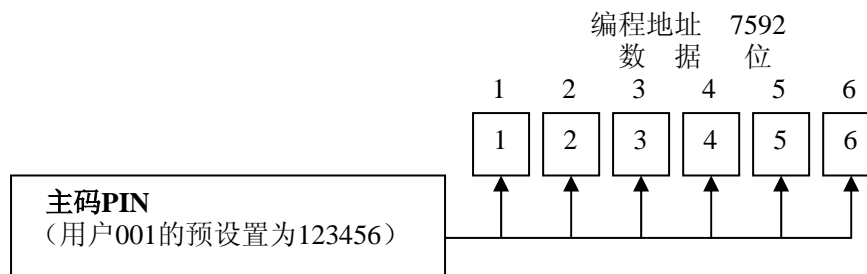

11.36 密码长度编程：编程地址（3478）

密码长度编程确定个用户密码的长度。

密码的长度可设置为4位数或6位数。

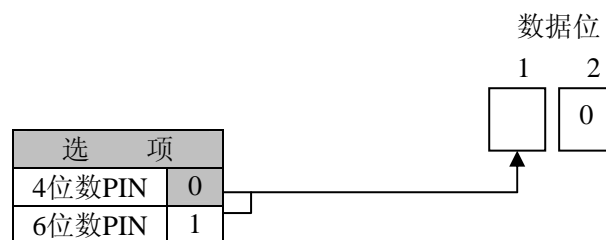

11.37 八继电器模块输出编程

11.37.1 跟随行动：编程地址（2740-2771）

按下列步骤对八继电器模块进行编程：

1. 选择八继电器模块。
2. 将编程地址A的数据位1设置为1—跟随行动。
3. 据要求功能设置编程地址A的数据位2。
4. 据要求功能设置编程地址B的数据位1和数据位2。

完成本八位继电器编程地址A，B的编程，即可对下一个八继电器模块进行编程。

八继电器模块即DS7488。

注：若使用DS9484，则DS9484可替代DS7488,且可连接八位继电器模块的1-4输出。八位继电器模块的5—8输出无效。若使用了2个DS9484，则可使用一个替代八继电器模块1，一个替代八继电器模块2。

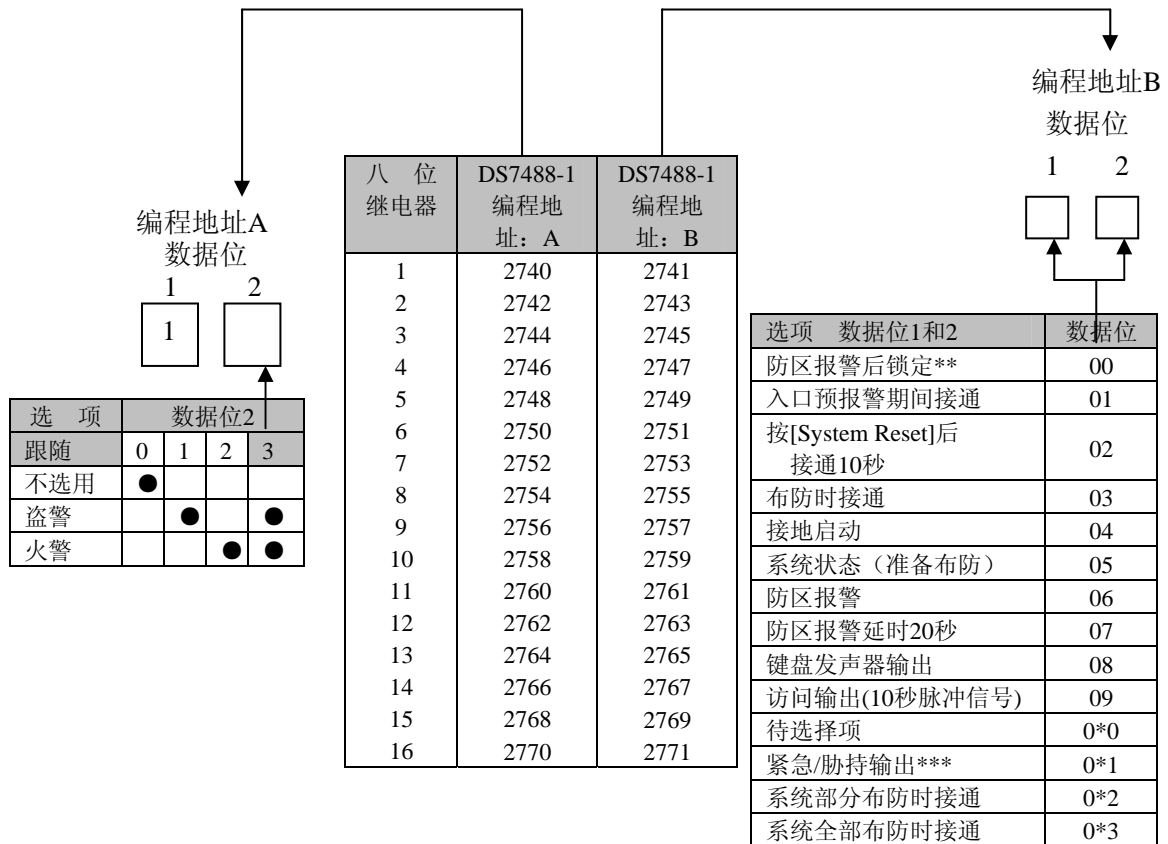

**包括无形防区。参见术语解释。

***参见输出编程中本选项的说明。

11.37.2 跟随系统事件：编程地址（2740-2771）

按下列步骤对八继电器模块进行编程：

1. 选择八位继电器模块。
2. 将编程地址A的数据位1设置为2—系统事件。
3. 据要求功能设置编程地址A的数据位2。
4. 据要求功能设置编程地址B的数据位1和数据位2。

完成本八继电器模块编程地址A，B的编程，即可对下一个八继电器模块进行编程。

对于八继电器模块的分区编程，参见11.36.5。

编程地址A
数据位

1
2

2

选项	数据位2			
跟随	0	1	2	3
不选用	●			
盗警		●		●
火警			●	●

八位继电器	DS7488-1 编程地址： A	DS7488-1 编程地址： B
1	2740	2741
2	2742	2743
3	2744	2745
4	2746	2747
5	2748	2749
6	2750	2751
7	2752	2753
8	2754	2755
9	2756	2757
10	2758	2759
11	2760	2761
12	2762	2763
13	2764	2765
14	2766	2767
15	2768	2769
16	2770	2771

编程地址B
数据位

1

2

选择项目	数据位
不选用	00
AC电源故障	01
电池电压不足	02
通讯器故障	03
系统故障*	04
键盘监控故障	05
多路总线故障	06
RF接收器故障	07
辅助电源故障	08
火警防区故障	09
监控	0*0
防区故障	0*1
胁迫	0*2
电池测试	0*3
待选择项	0*4
待选择项	0*5

*系统故障包括：

- RAM故障
- ROM故障
- 警铃/线路器故障（DS7420i）
- 线路1故障
- 线路2故障
- 警铃故障
- 辅助电源故障
- 八继电器故障
- 串口模块故障（DS7412）
- 串口发送故障
- 串口接收故障
- 辅助继电器故障
- DS7416i通讯故障
- RF接收器防拆
- RF接收器堵塞
- RF接收器故障
- 打印机未联机

*系统故障包括：

- RAM故障
- ROM故障
- 警铃/线路器故障（DS7420i）
- 线路1故障
- 线路2故障
- 警铃故障
- 辅助电源故障
- 八继电器故障
- 串口模块故障（DS7412）
- 串口发送故障
- 串口接收故障
- 辅助继电器故障
- DS7416i通讯故障
- RF接收器防拆
- RF接收器堵塞
- RF接收器故障
- 打印机未联机

11.37.3 跟随功能：编程地址（2740-2771）

按下列步骤对八继电器模块进行编程：

1. 选择八位继电器模块。
2. 将编程地址A的数据位1设置为3—跟随功能。
3. 据要求功能设置编程地址A的数据位2。
4. 据要求功能设置编程地址B的数据位1和数据位2。

完成本八继电器模块编程地址A，B的编程，即可对下一个八继电器模块进行编程。

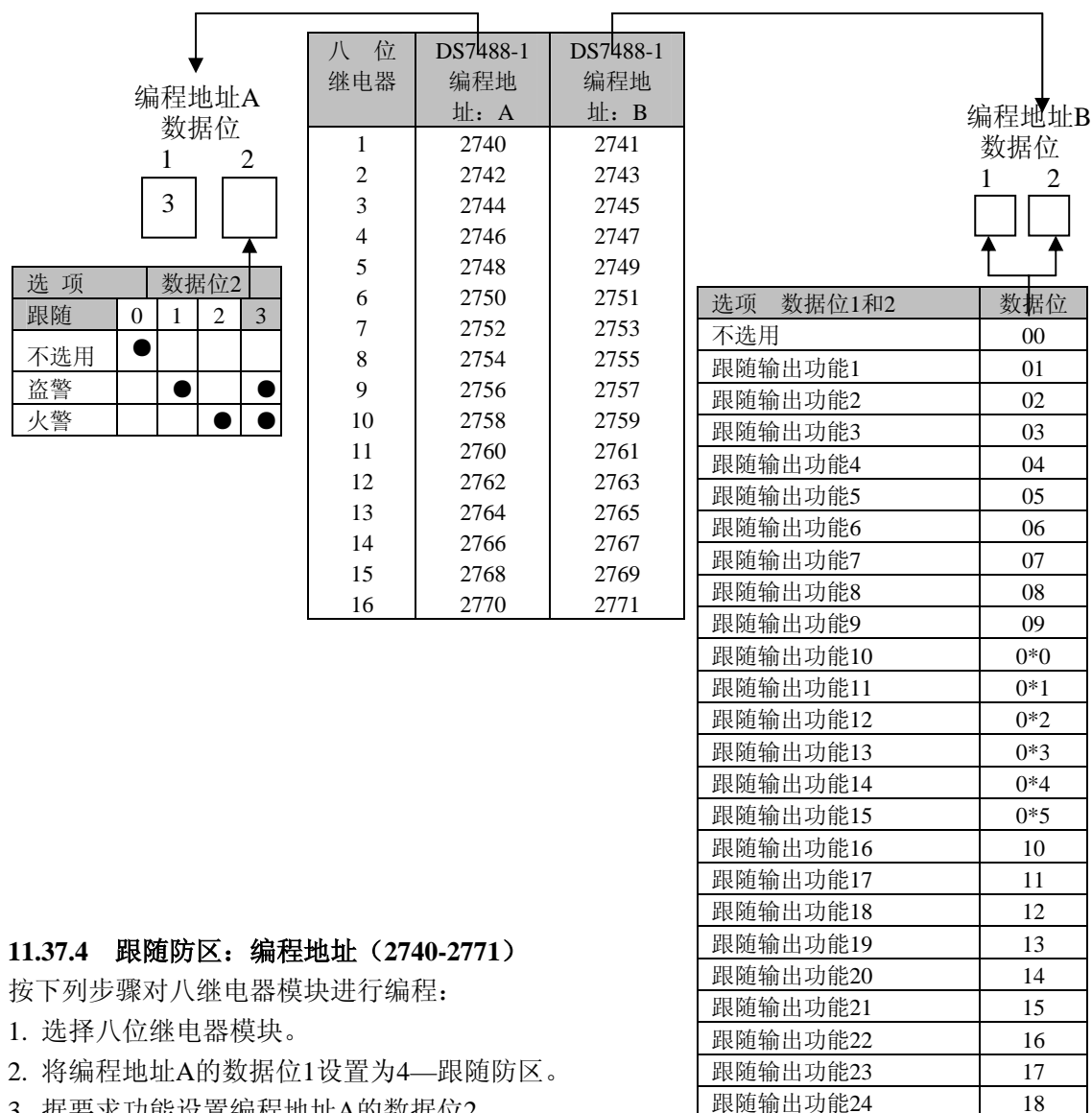

11.37.4 跟随防区：编程地址（2740-2771）

按下列步骤对八继电器模块进行编程：

1. 选择八位继电器模块。
2. 将编程地址A的数据位1设置为4—跟随防区。
3. 据要求功能设置编程地址A的数据位2。
4. 据要求功能设置编程地址B的数据位1和数据位2。

完成本八继电器模块编程地址A，B的编程，即可对下一个八继电器模块进行编程。

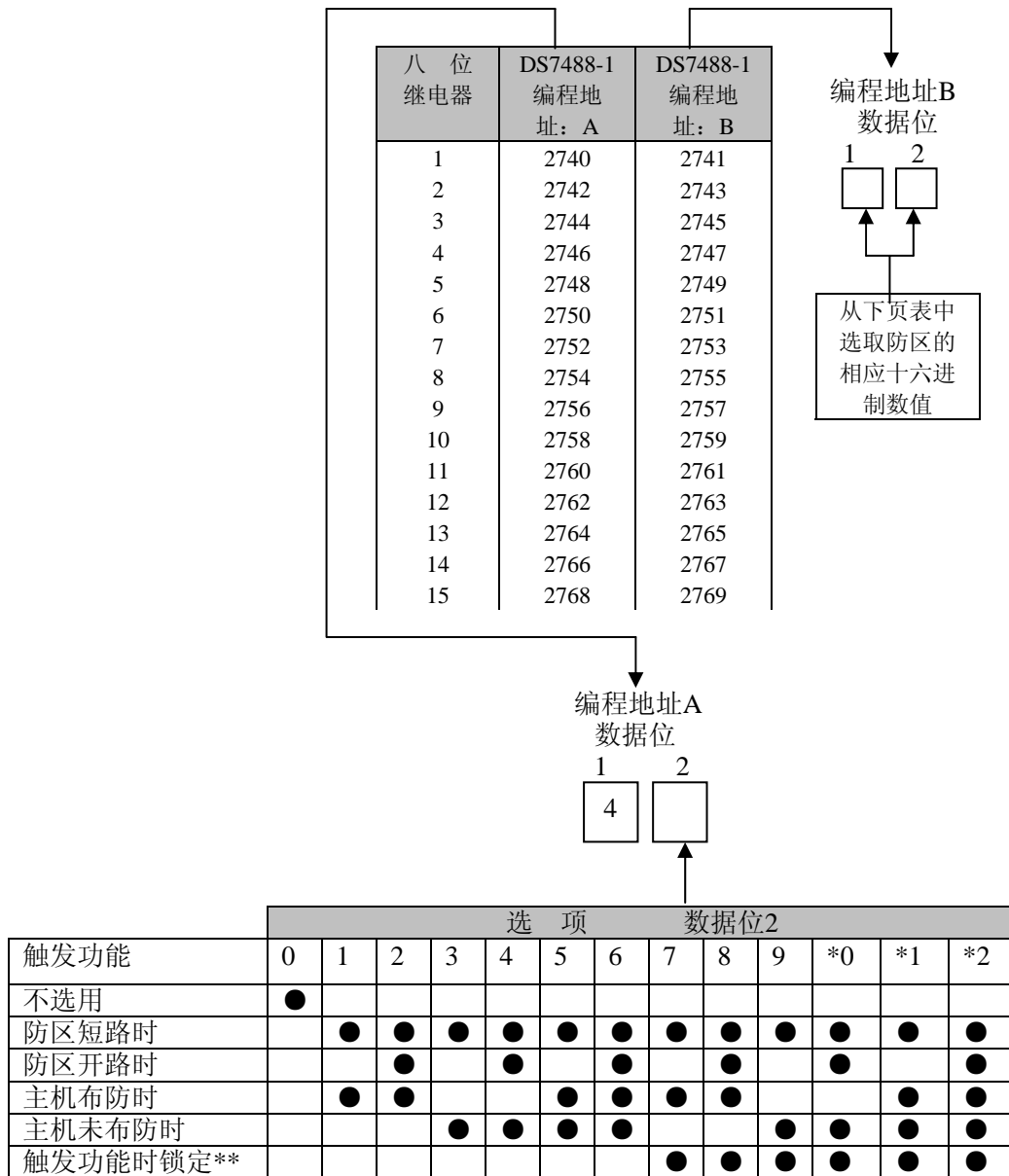

**本选项仅适用于DS7465i的输出。
 当选择此选项时，DS7488的输出不会被锁定。

防区HEX值

防区	HEX	防区	HEX	防区	HEX	防区	HEX	防区	HEX
1	01	51	33	101	65	151	97	201	*29
2	02	52	34	102	66	152	98	202	*2*0
3	03	53	35	103	67	153	99	203	*2*1
4	04	54	36	104	68	154	9*0	204	*2*2
5	05	55	37	105	69	155	9*1	205	*2*3
6	06	56	38	106	6*0	156	9*2	206	*2*4
7	07	57	39	107	6*1	157	9*3	207	*2*5
8	08	58	3*0	108	6*2	158	9*4	208	*30
9	09	59	3*1	109	6*3	159	9*5	209	*31
10	0*0	60	3*2	110	6*4	160	*00	210	*32
11	0*1	61	3*3	111	6*5	161	*01	211	*33
12	0*2	62	3*4	112	70	162	*02	212	*34
13	0*3	63	3*5	113	71	163	*03	213	*35
14	0*4	64	40	114	72	164	*04	214	*36
15	0*5	65	41	115	73	165	*05	215	*37

16	10	66	42	116	74	166	*06	216	*38
17	11	67	43	117	75	167	*07	217	*39
18	12	68	44	118	76	168	*08	218	*3*0
19	13	69	45	119	77	169	*09	219	*3*1
20	14	70	46	120	78	170	*0*0	220	*3*2
21	15	71	47	121	79	171	*0*1	221	*3*3
22	16	72	48	122	7*0	172	*0*2	222	*3*4
23	17	73	49	123	7*1	173	*0*3	223	*3*5
24	18	74	4*0	124	7*2	174	*0*4	224	*40
25	19	75	4*1	125	7*3	175	*0*5	225	*41
26	1*0	76	4*2	126	7*4	176	*10	226	*42
27	1*1	77	4*3	127	7*5	177	*11	227	*43
28	1*2	78	4*4	128	80	178	*12	228	*44
29	1*3	79	4*5	129	81	179	*13	229	*45
30	1*4	80	50	130	82	180	*14	230	*46
31	1*5	81	51	131	83	181	*15	231	*47
32	20	82	52	132	84	182	*16	232	*48
33	21	83	53	133	85	183	*17	233	*49
34	22	84	54	134	86	184	*18	234	*4*0
35	23	85	55	135	87	185	*19	235	*4*1
36	24	86	56	136	88	186	*1*0	236	*4*2
37	25	87	57	137	89	187	*1*1	237	*4*3
38	26	88	58	138	8*0	188	*1*2	238	*4*4
39	27	89	59	139	8*1	189	*1*3	239	*4*5
40	28	90	5*0	140	8*2	190	*1*4	240	*50
41	29	91	5*1	141	8*3	191	*1*5	241	*51
42	2*0	92	5*2	142	8*4	192	*20	242	*52
43	2*1	93	5*3	143	8*5	193	*21	243	*53
44	2*2	94	5*4	144	90	194	*22	244	*54
45	2*3	95	5*5	145	91	195	*23	245	*55
46	2*4	96	60	146	92	196	*24	246	*56
47	2*5	97	61	147	93	197	*25	247	*57
48	30	98	62	148	94	198	*26	248	*58
49	31	99	63	149	95	199	*27		
50	32	100	64	150	96	200	*28		

11.37.5 八继电器模块输出分区设置：编程地址(2844-2851)

编程地址 2844

数据位1 数据位2

 继电器1 继电器2
 预设置=8 预设置=8

编程地址 2845

数据位1 数据位2

 继电器3 继电器4
 预设置=8 预设置=8

编程地址 2846

数据位1 数据位2

 继电器5 继电器6
 预设置=8 预设置=8

编程地址 2847

数据位1 数据位2

 继电器7 继电器8
 预设置=8 预设置=8

编程地址 2848

数据位1 数据位2

 继电器9 继电器10
 预设置=0 预设置=0

编程地址 2849

数据位1 数据位2

 继电器11 继电器12
 预设置=0 预设置=0

编程地址 2850

数据位1 数据位2

 继电器13 继电器14
 预设置=0 预设置=0

编程地址 2851

数据位1 数据位2

 继电器15 继电器16
 预设置=0 预设置=0

选 项	数据位
属1分区	0
属2分区	1
属3分区	2
属4分区	3
属5分区	4
属6分区	5
属7分区	6
属8分区	7
跟随所有分区	8

11.38 输出功能编程：编程地址(2772-2843)

通过输出编程能使输出跟随分区或系统的状态事件，或在输入/输出交叉矩阵中跟随防区输出。参见编程工作表中各地址的说明。（PA：编程地址；DD：数据位）

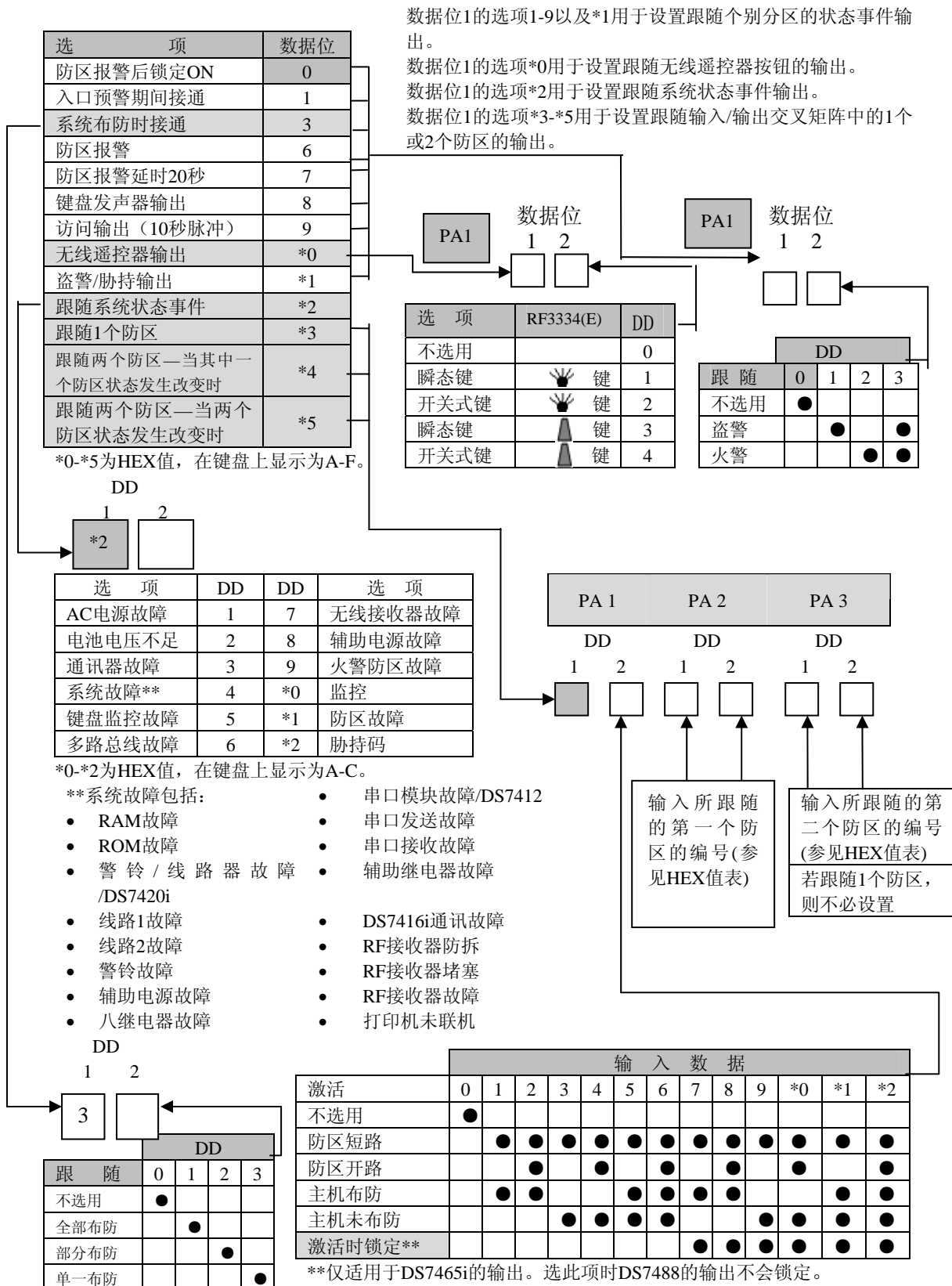

输出功能	PA	PA	PA
1	2772	2773	2774
2	2775	2776	2777
3	2778	2779	2780
4	2781	2782	2783
5	2784	2785	2786
6	2787	2788	2789
7	2790	2791	2792
8	2793	2794	2795
9	2796	2797	2798
10	2799	2800	2801
11	2802	2803	2804
12	2805	2806	2807
13	2808	2809	2810
14	2811	2812	2813
15	2814	2815	2816
16	2817	2818	2819
17	2820	2821	2822
18	2823	2824	2825
19	2826	2827	2828
20	2829	2830	2831
21	2832	2833	2834
22	2835	2836	2837
23	2838	2839	2840
24	2841	2842	2843

11.38.1 输出功能分区分配：编程地址 (2852-2863)

编程地址 2852

数据位1 数据位2

功能1 功能2

编程地址 2853

数据位1 数据位2

功能3 功能4

编程地址 2854

数据位1 数据位2

功能5 功能6

编程地址 2855

数据位1 数据位2

功能7 功能8

编程地址 2856

数据位1 数据位2

功能9 功能10

编程地址 2857

数据位1 数据位2

功能11 功能12

编程地址 2858

数据位1 数据位2

功能13 功能14

编程地址 2859

数据位1 数据位2

功能15 功能16

编程地址 2860

数据位1 数据位2

功能17 功能18

编程地址 2861

数据位1 数据位2

功能19 功能20

编程地址 2862

数据位1 数据位2

功能21 功能22

编程地址 2863

数据位1 数据位2

功能23 功能24

选 项	数据位
属1分区	0
属2分区	1
属3分区	2
属4分区	3
属5分区	4
属6分区	5
属7分区	6
属8分区	7
跟随所有分区	8

11.39 双电话线/警铃监视模块输出编程：编程地址(4021)

此双电话线/警铃监控模块为DS7420i.

当使用中心或本地商业防火模式时，该编程地址应设置为特定值

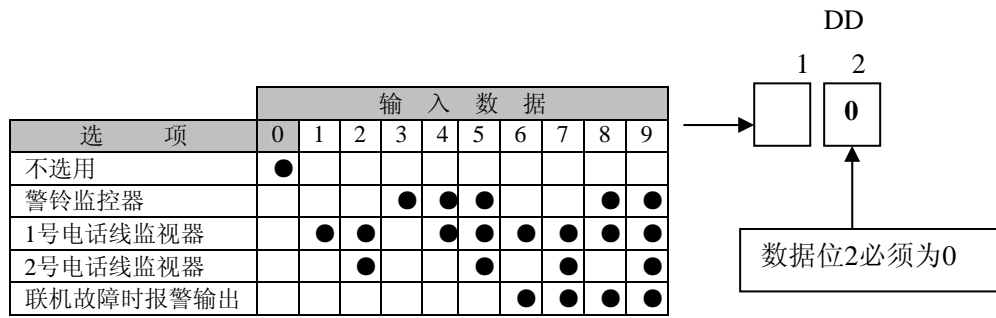

11.40 呼叫定时器编程：编程地址(4022-4025)

本编程用于确定通讯主机测试报告频率及遥控编程器呼叫时间。发送通讯主机测试报告及呼叫遥控程器控制装置的默认时间为午夜。

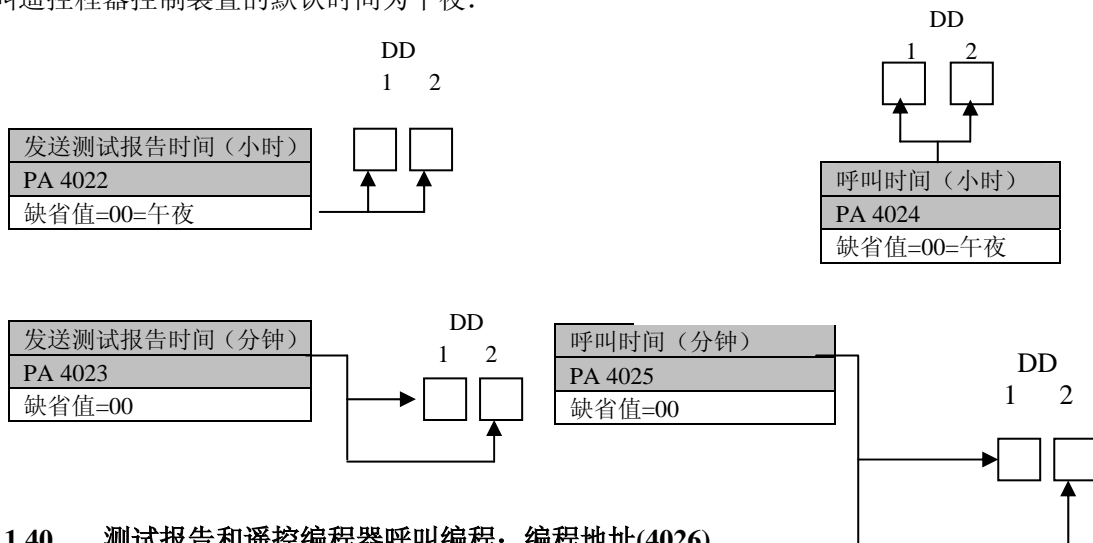

11.40 测试报告和遥控编程器呼叫编程：编程地址(4026)

该部分确定通讯器测试报告及遥控编程器呼叫的星期和频率。

如果本编程地址未进行设置，将不发送通讯器测试报告，控制主机不会呼叫遥控编程器。



*0-*2为HEX值，在键盘上显示为A-C。

11.41 字母说明编程：编程地址(0545-2720, 5001-6920)

通过本编程可设置字符（16个以内）对每个分区或防区加以说明。如果说明文字少于16个字符，则把剩余地址留为空白。一经编程，说明字符就会在字母键盘上显示。

下表所列为用来设置每个分区或防区字母数字字符的编程地址。

分区1 编程地址 0545—0560	分区5 编程地址 0609-0624	防区1 编程地址 0673-0688	防区5 编程地址 0737-0752	防区 9—128 编程地址 0801-2720 (每防区16地址)
分区2 编程地址 0561—0576	分区6 编程地址 0625-0640	防区2 编程地址 0689-0704	防区6 编程地址 0753-0768	
分区3 编程地址 0577-0592	分区7 编程地址 0641-0656	防区3 编程地址 0705-0720	防区7 编程地址 0769-0784	防区 129-248 编程地址5001-6920 (每防区16地址)
分区4 编程地址 0593-0608	分区8 编程地址 0657-0672	防区4 编程地址 0721-0736	防区8 编程地址 0785-0800	

对于分区1-8及防区1-8的字母说明编程表，参见10.41.1。

对于完整的说明编程表（包括编程地址0545-6920），参见编程地址表。

每次形成一个字符，每个字符占两个数据位。这些字符的数据位数字显示如下：

数值	字符	数值	字符	数值	字符	数值	字符
02	空格	83	8	05	P	86	h
12	!	93	9	15	Q	96	I
22	“	*03	:	25	R	*06	j
32	#	*13	;	35	S	*16	k
42	\$	*23	<	45	T	*26	l
52	%	*33	=	55	U	*36	m
62	&	*43	>	65	V	*46	n
72	`	*53	?	75	W*	*56	o
82	(04	@	85	X	07	p
92)	14	A	95	Y	17	q
*02	*	24	B	*05	Z	27	r
*12	+	34	C	*015	[37	s
*22	‘	44	D	*25	¥	47	t
*32	-	54	E	*35]	57	u
*42	.	64	F	*45	^	67	v
*52	/	74	G	*55	-	77	w
03	0	84	H	06	‘	87	x
13	1	94	I	16	a	97	y
23	2	*04	J	26	b	*07	z
33	3	*14	K	36	c	*17	{
43	4	*24	L	46	d	*27	
53	5	*34	M	56	e	*37	}
63	6	*44	N	66	f	*47	→
73	7	*54	O	76	g		

举例：

字符	1	2	3	4	5	6	7	8								
显示信息	C		H		E		M		I		C		A		L	
数据值	3	4	8	4	5	4	*3	4	9	4	3	4	1	4	*2	4
	0545-1	-2	0546-1	-2	0547-1	-2	0548-1	-2	0549-1	-2	0550-1	-2	0551-1	-2	0552-1	-2

11.41.1 字母说明编程：工作表

		1	2	3	4	5	6	7	8
显示信息									
分	数据值								
		0545-1 0545-2	0546-1 0546-2	0547-1 0547-2	0548-1 0548-2	0549-1 0549-2	0550-1 0550-2	0551-1 0551-2	0552-1 0552-2
区		字符	字符	字符	字符	字符	字符	字符	字符
		9	10	11	12	13	14	15	16
1	显示信息								
	数据值								
		0553-1 0553-2	0554-1 0554-2	0555-1 0555-2	0556-1 0556-2	0557-1 0557-2	0558-1 0558-2	0559-1 0559-2	0560-1 0560-2
		字符	字符	字符	字符	字符	字符	字符	字符
		1	2	3	4	5	6	7	8
显示信息									
分	数据值								
		0561-1 0561-2	0562-1 0562-2	0563-1 0563-2	0564-1 0564-2	0565-1 0565-2	0566-1 0566-2	0567-1 0567-2	0568-1 0568-2
区		字符	字符	字符	字符	字符	字符	字符	字符
		9	10	11	12	13	14	15	16
2	显示信息								
	数据值								
		0569-1 0569-2	0570-1 0570-2	0571-1 0571-2	0572-1 0572-2	0573-1 0573-2	0574-1 0574-2	0575-1 0575-2	0576-1 0576-2
		字符	字符	字符	字符	字符	字符	字符	字符
		1	2	3	4	5	6	7	8
显示信息									
分	数据值								
		0577-1 0577-2	0578-1 0578-2	0579-1 0579-2	0580-1 0580-2	0581-1 0581-2	0582-1 0582-2	0583-1 0583-1	0584-1 0584-2
区		字符	字符	字符	字符	字符	字符	字符	字符
		9	10	11	12	13	14	15	16
3	显示信息								
	数据值								
		0585-1 0585-2	0586-1 0586-2	0587-1 0587-2	0588-1 0588-2	0589-1 0589-2	0590-1 0590-2	0591-1 0591-2	0592-1 0592-2
		字符	字符	字符	字符	字符	字符	字符	字符
		1	2	3	4	5	6	7	8
显示信息									
分	数据值								
		0593-1 0593-2	0594-1 0594-2	0595-1 0595-2	0596-1 0596-2	0597-1 0597-2	0598-1 0598-2	0599-1 0599-2	0600-1 0600-2
区		字符	字符	字符	字符	字符	字符	字符	字符
		9	10	11	12	13	14	15	16
4	显示信息								
	数据值								
		0601-1 0601-2	0602-1 0602-2	0603-1 0603-2	0604-1 0604-2	0605-1 0605-2	0606-1 0606-2	0607-1 0607-2	0608-1 0608-2

	字符	字符	字符	字符	字符	字符	字符	字符
	1	2	3	4	5	6	7	8
显示信息	<input type="text"/>	<input type="text"/>	<input type="text"/>	<input type="text"/>	<input type="text"/>	<input type="text"/>	<input type="text"/>	<input type="text"/>
分 区	数据值	<input type="text"/>	<input type="text"/>	<input type="text"/>	<input type="text"/>	<input type="text"/>	<input type="text"/>	<input type="text"/>
		0609-1 0609-2 字符	0610-1 0610-2 字符	0611-1 0611-2 字符	0612-1 0612-2 字符	0613-1 0613-2 字符	0614-1 0614-2 字符	0615-1 0615-2 字符
	9	10	11	12	13	14	1 5	16
5 显示信息	<input type="text"/>	<input type="text"/>	<input type="text"/>	<input type="text"/>	<input type="text"/>	<input type="text"/>	<input type="text"/>	<input type="text"/>
分 区	数据值	<input type="text"/>	<input type="text"/>	<input type="text"/>	<input type="text"/>	<input type="text"/>	<input type="text"/>	<input type="text"/>
		0617-1 0617-2 字符	0618-1 0618-2 字符	0619-1 0619-2 字符	0620-1 0620-2 字符	0621-1 0621-2 字符	0622-1 0622-2 字符	0623-1 0623-2 字符
	1	2	3	4	5	6	7	8
显示信息	<input type="text"/>	<input type="text"/>	<input type="text"/>	<input type="text"/>	<input type="text"/>	<input type="text"/>	<input type="text"/>	<input type="text"/>
分 区	数据值	<input type="text"/>	<input type="text"/>	<input type="text"/>	<input type="text"/>	<input type="text"/>	<input type="text"/>	<input type="text"/>
		0625-1 0625-2 字符	0626-1 0626-2 字符	0627-1 0627-2 字符	0628-1 0628-2 字符	0629-1 0629-2 字符	0630-1 0630-2 字符	0631-1 0631-2 字符
	9	10	11	12	13	14	15	16
6 显示信息	<input type="text"/>	<input type="text"/>	<input type="text"/>	<input type="text"/>	<input type="text"/>	<input type="text"/>	<input type="text"/>	<input type="text"/>
分 区	数据值	<input type="text"/>	<input type="text"/>	<input type="text"/>	<input type="text"/>	<input type="text"/>	<input type="text"/>	<input type="text"/>
		0633-1 0633-2 字符	0634-1 0634-2 字符	0635-1 0635-2 字符	0636-1 0636-2 字符	0637-1 0637-2 字符	0638-1 0638-2 字符	0639-1 0639-2 字符
	1	2	3	4	5	6	7	8
显示信息	<input type="text"/>	<input type="text"/>	<input type="text"/>	<input type="text"/>	<input type="text"/>	<input type="text"/>	<input type="text"/>	<input type="text"/>
分 区	数据值	<input type="text"/>	<input type="text"/>	<input type="text"/>	<input type="text"/>	<input type="text"/>	<input type="text"/>	<input type="text"/>
		0641-1 0641-2 字符	0642-1 0642-2 字符	0643-1 0643-2 字符	0644-1 0644-2 字符	0645-1 0645-2 字符	0646-1 0646-2 字符	0647-1 0647-2 字符
	9	10	11	12	13	14	15	16
7 显示信息	<input type="text"/>	<input type="text"/>	<input type="text"/>	<input type="text"/>	<input type="text"/>	<input type="text"/>	<input type="text"/>	<input type="text"/>
分 区	数据值	<input type="text"/>	<input type="text"/>	<input type="text"/>	<input type="text"/>	<input type="text"/>	<input type="text"/>	<input type="text"/>
		0649-1 0649-2 字符	0650-1 0650-2 字符	0651-1 0651-2 字符	0652-1 0652-2 字符	0653-1 0653-2 字符	0654-1 0654-2 字符	0655-1 0655-2 字符
	1	2	3	4	5	6	7	8
显示信息	<input type="text"/>	<input type="text"/>	<input type="text"/>	<input type="text"/>	<input type="text"/>	<input type="text"/>	<input type="text"/>	<input type="text"/>
分 区	数据值	<input type="text"/>	<input type="text"/>	<input type="text"/>	<input type="text"/>	<input type="text"/>	<input type="text"/>	<input type="text"/>
		0657-1 0657-2 字符	0658-1 0658-1 字符	0659-1 0659-2 字符	0660-1 0660-2 字符	0661-1 0661-2 字符	0662-1 0662-2 字符	0663-1 0663-2 字符
	9	10	11	12	13	14	15	16
8 显示信息	<input type="text"/>	<input type="text"/>	<input type="text"/>	<input type="text"/>	<input type="text"/>	<input type="text"/>	<input type="text"/>	<input type="text"/>
分 区	数据值	<input type="text"/>	<input type="text"/>	<input type="text"/>	<input type="text"/>	<input type="text"/>	<input type="text"/>	<input type="text"/>
		0665-1 0665-2 字符	0666-1 0666-2 字符	0667-1 0667-2 字符	0668-1 0668-2 字符	0669-1 0669-2 字符	0670-1 0670-2 字符	0671-1 0671-2 字符
	1	2	3	4	5	6	7	8

	显示信息	<input type="text"/>	<input type="text"/>	<input type="text"/>	<input type="text"/>	<input type="text"/>	<input type="text"/>	<input type="text"/>	<input type="text"/>
防 区 5	数据值	<input type="text"/>	<input type="text"/>	<input type="text"/>	<input type="text"/>	<input type="text"/>	<input type="text"/>	<input type="text"/>	<input type="text"/>
		0737-1 0737-2 字符	0738-1 0738-2 字符	0739-1 0739-2 字符	0740-1 0740-2 字符	0741-1 0741-2 字符	0742-1 0742-2 字符	0743-1 0743-2 字符	0744-1 0744-2 字符
		9	10	11	12	13	14	15	16
	显示信息	<input type="text"/>	<input type="text"/>	<input type="text"/>	<input type="text"/>	<input type="text"/>	<input type="text"/>	<input type="text"/>	<input type="text"/>
	数据值	<input type="text"/>	<input type="text"/>	<input type="text"/>	<input type="text"/>	<input type="text"/>	<input type="text"/>	<input type="text"/>	<input type="text"/>
		0745-1 0745-2 字符	0746-1 0746-2 字符	0747-1 0747-2 字符	0748-1 0748-2 字符	0749-1 0749-2 字符	0750-1 0750-2 字符	0751-1 0751-2 字符	0752-1 0752-2 字符
		1	2	3	4	5	6	7	8
	显示信息	<input type="text"/>	<input type="text"/>	<input type="text"/>	<input type="text"/>	<input type="text"/>	<input type="text"/>	<input type="text"/>	<input type="text"/>
防 区 6	数据值	<input type="text"/>	<input type="text"/>	<input type="text"/>	<input type="text"/>	<input type="text"/>	<input type="text"/>	<input type="text"/>	<input type="text"/>
		0753-1 0753-2 字符	0754-1 0754-2 字符	0755-1 0755-2 字符	0756-1 0756-2 字符	0757-1 0757-2 字符	0758-1 0758-2 字符	0759-1 0759-2 字符	0760-1 0760-2 字符
		9	10	11	12	13	14	15	16
	显示信息	<input type="text"/>	<input type="text"/>	<input type="text"/>	<input type="text"/>	<input type="text"/>	<input type="text"/>	<input type="text"/>	<input type="text"/>
	数据值	<input type="text"/>	<input type="text"/>	<input type="text"/>	<input type="text"/>	<input type="text"/>	<input type="text"/>	<input type="text"/>	<input type="text"/>
		0761-1 0761-2 字符	0762-1 0762-2 字符	0763-1 0763-2 字符	0764-1 0764-2 字符	0765-1 0765-2 字符	0766-1 0766-2 字符	0767-1 0767-2 字符	0768-1 0768-2 字符
		1	2	3	4	5	6	7	8
	显示信息	<input type="text"/>	<input type="text"/>	<input type="text"/>	<input type="text"/>	<input type="text"/>	<input type="text"/>	<input type="text"/>	<input type="text"/>
防 区 7	数据值	<input type="text"/>	<input type="text"/>	<input type="text"/>	<input type="text"/>	<input type="text"/>	<input type="text"/>	<input type="text"/>	<input type="text"/>
		0769-1 0769-2 字符	0770-1 0770-2 字符	0771-1 0771-2 字符	0772-1 0772-2 字符	0773-1 0773-2 字符	0774-1 0774-2 字符	0775-1 0775-2 字符	0776-1 0776-2 字符
		9	10	11	12	13	14	15	16
	显示信息	<input type="text"/>	<input type="text"/>	<input type="text"/>	<input type="text"/>	<input type="text"/>	<input type="text"/>	<input type="text"/>	<input type="text"/>
	数据值	<input type="text"/>	<input type="text"/>	<input type="text"/>	<input type="text"/>	<input type="text"/>	<input type="text"/>	<input type="text"/>	<input type="text"/>
		0777-1 0777-2 字符	0778-1 0778-2 字符	0779-1 0779-2 字符	0780-1 0780-2 字符	0781-1 0781-2 字符	0782-1 0782-2 字符	0783-1 0783-2 字符	0784-1 0784-2 字符
		1	2	3	4	5	6	7	8
	显示信息	<input type="text"/>	<input type="text"/>	<input type="text"/>	<input type="text"/>	<input type="text"/>	<input type="text"/>	<input type="text"/>	<input type="text"/>
防 区 8	数据值	<input type="text"/>	<input type="text"/>	<input type="text"/>	<input type="text"/>	<input type="text"/>	<input type="text"/>	<input type="text"/>	<input type="text"/>
		0785-1 0785-2 字符	0786-1 0786-2 字符	0787-1 0787-2 字符	0788-1 0788-2 字符	0789-1 0789-2 字符	0790-1 0790-2 字符	0791-1 0791-2 字符	0792-1 0792-2 字符
		9	10	11	12	13	14	15	16
	显示信息	<input type="text"/>	<input type="text"/>	<input type="text"/>	<input type="text"/>	<input type="text"/>	<input type="text"/>	<input type="text"/>	<input type="text"/>
	数据值	<input type="text"/>	<input type="text"/>	<input type="text"/>	<input type="text"/>	<input type="text"/>	<input type="text"/>	<input type="text"/>	<input type="text"/>
		0793-1 0793-2	0794-1 0794-2	0795-1 0795-2	0796-1 0796-2	0797-1 0797-2	0798-1 0798-2	0799-1 0799-2	0800-1 0800-2

11.42 电话号码编程：编程地址（3159，3175，3191）**11.42.1 电话号码1编程：编程地址（3159）**

1	2	3	4	5	6	7	8	9	10	11	12	13	14	15	16	17	18	19	20	

11.42.2 电话号码2编程：编程地址（3175）

1	2	3	4	5	6	7	8	9	10	11	12	13	14	15	16	17	18	19	20	

11.42.3 电话号码3编程：编程地址（3191）

1	2	3	4	5	6	7	8	9	10	11	12	13	14	15	16	17	18	19	20	

注：

要拨“*”，输入*1（在进行脉冲拨号时，“*”发送为“1”“1”）。

要拨“#”，输入*2（在进行音频拨号时，“#”才有效）。

要进行三秒延时，输入*3。

要等待拨号音，在第一位数字处输入*4。

不选用某个电话号码时，则在第一位数字处输入*5。

(*1~*5为十六进制数值，在键盘上显示为B~F)。

建议：与控制主机相连接的电话不应具有呼叫等待性能。如果具有呼叫等待性能，则设置代码以取消该等待性能，且在拨电话号码之前，需要增加3秒延时。这样便可防止进入的呼叫信号打断通讯。例如：在音频拨号之前拨*70及在脉冲拨号前拨1170即可取消该响应等待性能。

12.0 系统安装指南

12.1 系统配置

下表为适用于不同火警及盗警用途的DS7400Xi-CHI的系统配置。

产 品	UL 标 准										
	CSF-D	CSF-D/RF	LF	CSB-A	PP-AA	CSB-B/C	PP-A	LB-A	PSCB-D-A	PSCB-RF-A	HF/B
3007-9001 DS-7400Xi	R	R	R	R	R	R	R	R	R	R	R
标准箱体	1	1	1	n/a	n/a	n/a	n/a	n/a	n/a	n/a	1
悬挂箱体	1	1	1	R	R	R	R	R	R	R	1
AE-TR16箱体	R	R	R	n/a	n/a	n/a	n/a	n/a	n/a	n/a	n/a
DS7416i	n/a	R	n/a	R	R	n/a	n/a	n/a	n/a	R	n/a
DS7420i	R	4	R	4	4	n/a	n/a	n/a	n/a	4	n/a
DS7430	O	O	O	O	O	O	O	O	O	O	O
DS7432	O	O	O	O	O	O	O	O	O	O	O
DS7433	O	O	O	O	O	O	O	O	O	O	O
DS7447i/ DS7447I	2	2	2	3	3	3	3	3	3	3	3
DS7460	O	O	O	O	O	O	O	O	O	O	O
DS7480	n/a	n/a	n/a	n/a	N/a	n/a	n/a	n/a	n/a	n/a	R
DS7481	n/a	4	n/a	4	4	n/a	n/a	n/a	n/a	4	n/a
DS7488	O	O	O	O	O	O	O	O	O	O	O
AB12警铃 w/箱体	n/a	n/a	n/a	R	R	R	R	R	R	R	n/a
说明： CSF-D: 中心防火模式 w/DACT (数字报警通讯发送器/拨号器) CSF-D/RF: 中心防火模式 w/DACT及Radio (DS7416i) LF: 本地防火 CSB-A: AA及A级中心防盗 PP-A: A级财产保护 LB-A: A级防盗 PSCB-D-A: A级警署联动防盗w/DACT PSCB-RF-A: AA及A级警署联动防盗w/Radio (DS7416i) HF/B: 住宅防火防盗						配置代码： R: 必选项 O: 可选项 n/a: 不适用 1: 可使用标准箱体或悬挂箱体 2: 可使用其中的一种箱体。装置必须铆装于箱体盖板上。 3: 可使用其中的一种箱体。 4: 必须使用DS7420i或DS7481对电话线输入控制主机的信号进行监控。					

13.0 报告编程

13.1 4/2格式

发送报告复位

	报告			复位			故障			故障复位			旁路			旁路复位		
	地址	数	值	地址	数	值	地址	数	值	地址	数	值	地址	数	值	地址	数	值
防区功能1	3209	A	1	3241	2	1	3271	6	1	3301	4	1	3358	8	1	3388	9	1
防区功能2	3210	A	2	3242	2	2	3272	6	2	3302	4	2	3359	8	2	3389	9	2
防区功能3	3211	A	3	3243	2	3	3273	6	3	3303	4	3	3360	8	3	3390	9	3
防区功能4	3212	A	4	3244	2	4	3274	6	4	3304	4	4	3361	8	4	3391	9	4
防区功能5	3213	A	5	3245	2	5	3275	6	5	3305	4	5	3362	8	5	3392	9	5
防区功能6	3214	A	6	3246	2	6	3276	6	6	3306	4	6	3363	8	6	3393	9	6
防区功能7	3215	A	7	3247	2	7	3277	6	7	3307	4	7	3364	8	7	3394	9	7
防区功能8	3216	A	8	3248	2	8	3278	6	8	3308	4	8	3365	8	8	3395	9	8
防区功能9	3217	A	9	3249	2	9	3279	6	9	3309	4	9	3366	8	9	3396	9	9
防区功能10	3218	A	A	3250	2	A	3280	6	A	3310	4	A	3367	8	A	3397	9	A
防区功能11	3219	A	B	3251	2	B	3281	6	B	3311	4	B	3368	8	B	3398	9	B
防区功能12	3220	A	C	3252	2	C	322	6	C	3312	4	C	3369	8	C	3399	9	C
防区功能13	3221	A	D	3253	2	D	3283	6	D	3313	4	D	3370	8	D	3400	9	D
防区功能14	3222	A	E	3254	2	E	3284	6	E	3314	4	E	3371	8	E	3401	9	E
防区功能15	3223	A	F	3255	2	F	3285	6	F	3315	4	F	3372	8	F	3402	9	F
防区功能16	3224	A	F	3256	2	F	3286	6	F	3316	4	F	3373	8	F	3403	9	F
防区功能17	3225	A	F	3257	2	F	3287	6	F	3317	4	F	3374	8	F	3404	9	F
防区功能18	3226	A	F	3258	2	F	3288	6	F	3318	4	F	3375	8	F	3405	9	F
防区功能19	3227	A	F	3259	2	F	3289	6	F	3319	4	F	3376	8	F	3406	9	F
防区功能20	3228	A	F	3260	2	F	3290	6	F	3320	4	F	3377	8	F	3407	9	F
防区功能21	3229	A	F	3261	2	F	3291	6	F	3321	4	F	3378	8	F	3408	9	F
防区功能22	3230	A	F	3262	2	F	3292	6	F	3322	4	F	3379	8	F	3409	9	F
防区功能23	3231	A	F	3263	2	F	3293	6	F	3323	4	F	3380	8	F	3410	9	F
防区功能24	3232	A	F	3264	2	F	3294	6	F	3324	4	F	3381	8	F	3411	9	F
防区功能25	3233	A	F	3265	2	F	3295	6	F	3325	4	F	3382	8	F	3412	9	F
防区功能26	3234	A	F	3266	2	F	3296	6	F	3326	4	F	3383	8	F	3413	9	F
防区功能27	3235	A	F	3267	2	F	3297	6	F	3327	4	F	3384	8	F	3414	9	F
防区功能28	3236	A	F	3268	2	F	3298	6	F	3328	4	F	3385	8	F	3415	9	F
防区功能29	3237	A	F	269	2	F	3299	6	F	3329	4	F	3386	8	F	3416	9	F
防区功能30	3238	A	F	3270	2	F	3300	6	F	3330	4	F	3387	8	F	3417	9	F

发送报告复位

	报告			复位		
	地址	数值		地址	数值	
电池电压不足	3336	3	1	3337	7	1
AC电源断开	3338	3	2	3339	7	2
系统故障	3345	3	3	3346	7	3
键盘火警报警	3207	3	4	3208	7	4
系统测试	3350	3	5	3351	7	5
火警测试	3352	3	6	3353	7	6
低温报警	3354	3	7	3355	7	7
烟感器灵敏度故障	3356	3	8	3357	7	8

发送报告不复位

	报告		
	地址	数	值
撤防	3331	5	1
布防	3332	5	2
部分布防	3334	5	3
报警后首次撤防	3335	5	4
退出出错	3348	5	5
上次布防	3349	5	6
键盘紧急报警	3239	5	7
键盘救护报警	3240	5	8
胁迫	3333	5	9

发送报告成功

	数值		
	地址		
遥控编程	3341	E	F
本地编程	3343	E	F

发送报告失败

	数值		
	地址		
	3342	F	F
	3344	F	F

13.2 BFSK 格式

发送报告复位

	报告			复位			故障			故障复位			旁路			旁路复位		
	地址	数	值	地址	数	值	地址	数	值	地址	数	值	地址	数	值	地址	数	值
防区功能1	3209	1	0	3241	E	1	3271	F	1	3301	E	1	3358	F	1	3388	E	1
防区功能2	3210	2	0	3242	E	2	3272	F	2	3302	E	2	3359	F	2	3389	E	2
防区功能3	3211	3	0	3243	E	3	3273	F	3	3303	E	3	3360	F	3	3390	E	3
防区功能4	3212	4	0	3244	E	4	3274	F	4	3304	E	4	3361	F	4	3391	E	4
防区功能5	3213	5	0	3245	E	5	3275	F	5	3305	E	5	3362	F	5	3392	E	5
防区功能6	3214	6	0	3246	E	6	3276	F	6	3306	E	6	3363	F	6	3393	E	6
防区功能7	3215	7	0	3247	E	7	3277	F	7	3307	E	7	3364	F	7	3394	E	7
防区功能8	3216	8	0	3248	E	8	3278	F	8	3308	E	8	3365	F	8	3395	E	8
防区功能9	3217	8	0	3249	E	8	3279	F	0	3309	E	8	3366	F	0	3396	E	8
防区功能10	3218	8	0	3250	E	8	3280	F	0	3310	E	8	3367	F	0	3397	E	8
防区功能11	3219	8	0	3251	E	8	3281	F	0	3311	E	8	3368	F	0	3398	E	8
防区功能12	3220	8	0	3252	E	8	322	F	0	3312	E	8	3369	F	0	3399	E	8
防区功能13	3221	8	0	3253	E	8	3283	F	0	3313	E	8	3370	F	0	3400	E	8
防区功能14	3222	8	0	3254	E	8	3284	F	0	3314	E	8	3371	F	0	3401	E	8
防区功能15	3223	8	0	3255	E	8	3285	F	0	3315	E	8	3372	F	0	3402	E	8
防区功能16	3224	8	0	3256	E	8	3286	F	0	3316	E	8	3373	F	0	3403	E	8
防区功能17	3225	8	0	3257	E	8	3287	F	0	3317	E	8	3374	F	0	3404	E	8
防区功能18	3226	8	0	3258	E	8	3288	F	0	3318	E	8	3375	F	0	3405	E	8
防区功能19	3227	8	0	3259	E	8	3289	F	0	3319	E	8	3376	F	0	3406	E	8
防区功能20	3228	8	0	3260	E	8	3290	F	0	3320	E	8	3377	F	0	3407	E	8
防区功能21	3229	8	0	3261	E	8	3291	F	0	3321	E	8	3378	F	0	3408	E	8
防区功能22	3230	8	0	3262	E	8	3292	F	0	3322	E	8	3379	F	0	3409	E	8
防区功能23	3231	8	0	3263	E	8	3293	F	0	3323	E	8	3380	F	0	3410	E	8
防区功能24	3232	8	0	3264	E	8	3294	F	0	3324	E	8	3381	F	0	3411	E	8
防区功能25	3233	8	0	3265	E	8	3295	F	0	3325	E	8	3382	F	0	3412	E	8
防区功能26	3234	8	0	3266	E	8	3296	F	0	3326	E	8	3383	F	0	3413	E	8
防区功能27	3235	8	0	3267	E	8	3297	F	0	3327	E	8	3384	F	0	3414	E	8
防区功能28	3236	8	0	3268	E	8	3298	F	0	3328	E	8	3385	F	0	3415	E	8
防区功能29	3237	8	0	269	E	8	3299	F	0	3329	E	8	3386	F	0	3416	E	8
防区功能30	3238	8	0	3270	E	8	3300	F	0	3330	E	8	3387	F	0	3417	E	8

发送报告复位

发送报告不复位

	报告			复位		
	地址	数	值	地址	数	值
电池电压不足	3336	F	9	3337	E	9
AC电源断开	3338	F	A	3339	E	A
系统故障	3345	F	D	3346	E	D
键盘火警报警	3207	1	0	3208	E	1
系统测试	3350	7	1	3351	7	2
火警测试	3352	7	3	3353	7	4
低温报警	3354	3	1	3355	3	2
烟感器灵敏度故障	3356	3	3	3357	3	4

	报告		
	地址	数	值
撤防	3331	B	F
布防	3332	C	F
部分布防	3334	C	F
报警后首次撤防	3335	D	F
退出出错	3348	0	0
上次布防	3349	0	0
键盘紧急报警	3239	0	0
键盘救护报警	3240	9	0
胁迫	3333	A	0

发送报告成功

发送报告失败

	发送报告成功			发送报告失败		
	地址	数	值	地址	数	值
遥控编程	3341	0	0	3342	0	0
本地编程	3343	0	0	3344	0	0

13.3 个人电话拨号格式

手动接收格式为每秒两个脉冲（2PPS），0/2格式，例如主机将拨叫可能有人应答的电话。在主机进行拨叫后，就会发送第一个报告。若报告为“通讯测试”，且编程地址3340设置值为12，则在电话中进行1次脉冲拨号，随后为1秒延时；2次脉冲音，随后又为3秒延时。在每次拨叫时，将如此重复持续60秒。在60秒之后，主机会挂断；若有其他未发送报告，则会再次呼叫。

接收方通过向主机发送已听到报告并了解报告内容的确认信息可加快报告的处理速度。在提供确认信息后，若有未发送报告，主机会继续发送；若无，则主机会挂断。在报告发送过程中的3秒延时期间，按电话上的1键即表示确认。在主机收到确认信号后，将通过一次呼叫发送所有报告。若拨号未得到确认，在则会发送一通讯故障报告。

将编程数据位 1 的数值设置为0即可取消报告功能。数据位值可设置为1-9和A-F。若编程数据位 2 的数值设置为0，则主机在发送报告时将进行10次脉冲拨号。

13.4 寻呼格式

通过寻呼格式，控制主机可在主机板上拨一数字寻呼，并可留下包括帐号确认和报告类型的数字信息。一有报告就会拨号。进行电话号码后，会有10秒的延时。延迟期间，可与寻呼服务联络，同时可略过任何声音提示。延时结束后，即发送数字信息。此信息包括帐号，并可带多个报告（5个以内）。如果需要大于10秒的延时，可在编程地址 4038进行重新设置。此外，在编程地址 3159或3175的电话号码末尾加上一字符“*3”（3 秒延时）后，即可增加 3 秒的延时。

例如：如果你呼叫的寻呼号码为123--4567，拨号后，需花20秒输入信息的话，可在PA 3159处进行如下设置：1234567*3*3*3*3，这时总延时时间为22秒。

注：寻呼格式，在报告编程地址 3207--3419 中，建议不要使用十六进制数值，（*0=A *1=B

*2=C *3=D *4=E *5=F）这些字符发送至寻呼系统时，会引起不可预测的结果。因为寻呼系统只认数字符号 0--9。这就是寻呼格式不接收带布/撤防报告用户码的原因。

使用寻呼格式时，编程地址 3207-3419的编程推荐值如下。

注：寻呼格式是一不带确认音的开路格式，信号发出后，主机无显示，因此，建议不要把寻呼当做主要的通讯方式。

寻呼格式

发送报告复位

	报告		复位		故障		故障复位		旁路		旁路复位	
	地址	数值	地址	数值	地址	数值	地址	数值	地址	数值	地址	数值
防区功能1	3209	1 1	3241	6 4	3271	3 1	3301	6 5	3358	6 1	3388	6 6
防区功能2	3210	1 2	3242	6 4	3272	3 2	3302	6 5	3359	6 1	3389	6 6
防区功能3	3211	1 3	3243	6 4	3273	3 3	3303	6 5	3360	6 1	3390	6 6
防区功能4	3212	1 4	3244	6 4	3274	3 4	3304	6 5	3361	6 1	3391	6 6
防区功能5	3213	1 5	3245	6 4	3275	3 5	3305	6 5	3362	6 1	3392	6 6
防区功能6	3214	1 6	3246	6 4	3276	3 6	3306	6 5	3363	6 1	3393	6 6
防区功能7	3215	1 7	3247	6 4	3277	3 7	3307	6 5	3364	6 1	3394	6 6
防区功能8	3216	1 8	3248	6 4	3278	3 8	3308	6 5	3365	6 1	3395	6 6
防区功能9	3217	1 9	3249	6 4	3279	3 9	3309	6 5	3366	6 1	3396	6 6
防区功能10	3218	2 0	3250	6 4	3280	4 0	3310	6 5	3367	6 2	3397	6 6
防区功能11	3219	2 1	3251	6 4	3281	4 1	3311	6 5	3368	6 2	3398	6 6
防区功能12	3220	2 2	3252	6 4	322	4 2	3312	6 5	3369	6 2	3399	6 6
防区功能13	3221	2 3	3253	6 4	3283	4 3	3313	6 5	3370	6 2	3400	6 6
防区功能14	3222	2 4	3254	6 4	3284	4 4	3314	6 5	3371	6 2	3401	6 6
防区功能15	3223	2 5	3255	6 4	3285	4 5	3315	6 5	3372	6 2	3402	6 6
防区功能16	3224	2 6	3256	6 4	3286	4 6	3316	6 5	3373	6 2	3403	6 6
防区功能17	3225	2 7	3257	6 4	3287	4 7	3317	6 5	3374	6 2	3404	6 6
防区功能18	3226	2 8	3258	6 4	3288	4 8	3318	6 5	3375	6 2	3405	6 6
防区功能19	3227	2 9	3259	6 4	3289	4 9	3319	6 5	3376	6 2	3406	6 6
防区功能20	3228	3 0	3260	6 4	3290	5 0	3320	6 5	3377	6 2	3407	6 6

防区功能21	3229	3	0	3261	6	4	3291	5	1	3321	6	5	3378	6	3	3408	6	6
防区功能22	3230	3	0	3262	6	4	3292	5	2	3322	6	5	3379	6	3	3409	6	6
防区功能23	3231	3	0	3263	6	4	3293	5	3	3323	6	5	3380	6	3	3410	6	6
防区功能24	3232	3	0	3264	6	4	3294	5	4	3324	6	5	3381	6	3	3411	6	6
防区功能25	3233	3	0	3265	6	4	3295	5	5	3325	6	5	3382	6	3	3412	6	6
防区功能26	3234	3	0	3266	6	4	3296	5	6	3326	6	5	3383	6	3	3413	6	6
防区功能27	3235	3	0	3267	6	4	3297	5	7	3327	6	5	3384	6	3	3414	6	6
防区功能28	3236	3	0	3268	6	4	3298	5	8	3328	6	5	3385	6	3	3415	6	6
防区功能29	3237	3	0	269	6	4	3299	5	9	3329	6	5	3386	6	3	3416	6	6
防区功能30	3238	3	0	3270	6	4	3300	6	0	3330	6	5	3387	6	3	3417	6	6

发送报告复位

发送报告不复位

	报告			复位		
	地址	数值		地址	数值	
电池电压不足	3336	7	0	3337	8	0
AC电源断开	3338	7	1	3339	8	1
系统故障	3345	7	2	3346	8	2
键盘火警报警	3207	7	3	3208	8	3
系统测试	3350	7	4	3351	8	4
火警测试	3352	7	5	3353	8	5
低温报警	3354	7	6	3355	8	6
烟感器灵敏度故障	3356	7	7	3357	8	7

	报告		
	地址	数值	
撤防	3331	9	0
布防	3332	9	1
部分布防	3334	9	2
报警后首次撤防	3335	9	3
退出出错	3348	9	7
上次布防	3349	9	4
键盘急救报警	3239	9	5
键盘盗警报警	3240	9	6
胁迫	3333	9	7

发送报告成功

发送报告失败

	发送报告成功			发送报告失败		
	地址	数值		地址	数值	
遥控编程	3341	8	8	3342	7	8
本地编程	3343	8	9	3344	7	9

报告编程--发送数值

13.5 SIA格式

DD2的值	SIA报告	说明
1	PA	盗警报警
2	PR	盗警复位
3	QA	急救报警
4	QR	急救报警复位
5	TA	防拆报警
6	TR	防拆复位
7	UA	未归类防区报警
8	UR	未归类防区复位
9	UT	未归类防区故障
*0	UJ	未归类防区故障复位
*1	YP	电源故障
*2	YQ	电源故障复位
*3	YX	要求用途

报告

SIA

SIA

事件代码

工作数据

防区盗警	B	A	防区编号
防区火警	F	A	防区编号
防区水流报警	S	A	防区编号
防区监视	S	S	防区编号
键盘火警(A)	F	A	000
键盘火警复位(A)	F	R	000
键盘急救警(B)	Q	A	无
键盘胁迫警(C)	P	A	无
防区盗警复位	B	R	防区编号
防区火警复位	F	R	防区编号
防区水流报警复位	S	R	防区编号

防区监视复位	S	J	防区编号
防区盗警故障	B	T	防区编号
盗警复位	B	J	防区编号
防区火警故障	F	T	防区编号
火警故障复位	F	J	防区编号
防区水流报警故障	F	T	防区编号
防区监视故障	F	T	防区编号
盗警防区旁路	B	B	防区编号
盗警防区旁路复位	B	U	防区编号
24小时防区旁路	B	B	防区编号
24小时防区旁路复位	B	U	防区编号
键盘防拆	E	X	无
键盘防拆复位	E	R	无
防拆RF防区	T	T	防区编号
防拆报警RF防区	B	A	防区编号
防拆RF防区复位	B	R	防区编号
RF防区电池电压不足	X	T	防区编号
RF防区电压恢复	B	R	防区编号
撤防报告	O	P	用户编号
布防报告	C	L	用户编号
劫持报告	H	A	000
部分布防报告	C	G	用户编号
报警(消除报警)后,撤防报告	O	R	无
电池电压不足	Y	T	无
电池电压恢复	Y	R	无
交流电源断开	A	T	无
交流电源恢复	A	R	无
八位继电器故障报告	E	T	无
八位继电器复位	E	R	无
退出出错报告	E	E	无
最近布防报告	C	R	无
系统测试开始报告	T	S	无
系统测试结束报告	T	E	无
火警测试报告	F	L	无
火警测试复位	F	k	无
烟感器故障报告	M	C	防区编号
烟感器故障复位	M	O	防区编号
多路烟感器低温报告	M	F	防区编号
多路烟感器低温复位	M	R	防区编号
系统测试正常报告	R	P	无
通讯器测试报告	R	X	无
遥控编程成功报告	R	S	无
遥控编程失败报告	R	U	无
本地编程成功报告	Y	G	无
本地编程失败报告	Y	F	无
通讯故障报告	Y	C	无
通讯恢复报告	Y	K	无
EEPROM检测故障或键盘监视故障 报告	E	T	无
EEPROM检测恢复或键盘监视恢复报 告	E	R	无
多路总线故障报告	E	T	无
多路总线恢复报告	E	R	无
无线接收机防拆故障报告	X	S	接收机编号
无线接线机防拆功能恢复报 告	X	J	接收机编号

无线接收机堵塞报告	X	Q	接收机编号
无线接线机堵塞恢复报告	X	H	接收机编号
无线接收机故障报告	X	Q	接收机编号
无线接线机故障恢复报告	X	H	接收机编号
RF防区丢失	T	T	接收机编号
辅助电源故障报告	Y	P	无
辅助电源恢复报告	Y	Q	无
接地故障报告	U	T	无
接地故障报告	U	J	无
系统非正常测试报告	R	P	无
电话线1故障报告	L	T	无
电话线1恢复报告	L	R	无
电话线2故障报告	L	T	无
电话线2恢复报告	L	R	无
DS7416i故障报告	Y	S	参见8.13.6
DS7416i恢复报告	Y	K	故障显示
警铃故障报告	E	T	无
警铃故障恢复报告	E	R	无
RAM故障报告	E	T	无
RAM恢复报告	E	R	无
ROM故障报告	E	T	无
ROM恢复报告	E	R	无
串联接口故障报告	V	T	无
串联接口恢复报告	V	R	无
辅助继电器故障报告	E	T	无
辅助继电器恢复报告	E	R	无

13.6 Contact ID格式

报告	CID 事件代码	CID 工作数据
防区火警	110	防区编号
防区火警复位	110复位	防区编号
防区盗警	130	防区编号
键盘火警(A)	110	000
键盘火警复位(A)	110复位	000
防区水流报警	113	防区编号
防区水流报警复位	113复位	防区编号
胁持报警	121	000
键盘急救警(B)	122	无
键盘胁持警(C)	123	无
防区盗警复位	130	防区编号
防区盗警复位	130复位	防区编号
防拆, 报警RF防区	130	防区编号
RF防区电池电压不足复位	130复位	防区编号
多路烟感器低温报告	159	防区编号
多路烟感器低温复位	159复位	防区编号
防区监视	200	防区编号
防区监视复位	200复位	防区编号
辅助电源故障报告	300	无
辅助电源复位	300复位	无
AC电源故障	301	无
AC电源故障复位	301复位	无
电池电压不足	302	无
电池电压复位	302复位	无
RAM故障报告	303	无

RAM恢复报告	303复位	无
ROM故障报告	304	无
ROM恢复报告	304复位	无
本地编程成功报告	306	无
本地编程失败报告	306复位	无
接地故障报告	310	无
接地故障报告	310复位	无
辅助继电器故障报告	320	004
辅助继电器复位报告	320复位	004
警铃故障报告	321	003
警铃恢复报告	321复位	003
八位继电器故障报告	330	005
八位继电器恢复报告	330复位	005
键盘监视故障报告	330	无
键盘监视复位	330复位	无
多路总线故障报告	333	无
多路总线恢复报告	333复位	无
无线接收机故障报告	333	接收机编号
无线接收机故障复位	333复位	接收机编号
串行接口故障报告	336	无
串行接口恢复报告	336复位	无
键盘防拆报告	341	无
键盘防拆复位报告	341复位	无
无线接收机防拆报告	341	接收机编号
无线接收机防拆复位	341复位	接收机编号
无线接收机堵塞报告	344	接收机编号
无线接收机堵塞复位	344复位	接收机编号
电话线1故障报告	351	无
电话线1恢复报告	351复位	无
电话线2故障报告	352	无
电话线2恢复报告	352复位	无
DS7416i故障报告	353	参见15.4
DS7416i恢复报告	353复位	
通讯故障报告	354	无
通讯恢复报告	354复位	无
RF防区防拆复位报告	370复位	防区编号
防区盗警故障	370	防区编号
盗警故障复位	370复位	防区编号
防区火警故障报告	373	防区编号
火警复位	373复位	防区编号
防区水流报警故障	373	防区编号
防区监视故障	373	防区编号
RF防区丢失	381	防区编号
RF防区防拆	383	防区编号
RF防区电池低压	384	防区编号
烟感器灵敏度故障报告	385	防区编号
烟感器灵敏度故障复位	385复位	防区编号
撤防报告	401	用户编号
布防报告	401复位	用户编号
最近布防报告	405	无
报警(消除报警)后,撤防	406	无
遥控编程失败报告	413	无
部分布防报告	456复位	用户编号
退出出错报告	457	无
盗警防区旁路	573	防区编号

14.0 故障处理指南

14.1 键盘故障

故障现象	原因	处理方法
输入错误: 键盘显示“请重新输入”(Please Re-enter).同时,听到表示出错的三次连续鸣音.	<ol style="list-style-type: none"> 1. 两个或多个键盘共用同一地址. 2. DS7430或 DS7433安装错误. 	<ol style="list-style-type: none"> 1. 在键盘背面把键盘跳线正确连接. 2. 确保 DS7430或 DS7433安装正确.
键盘显示“没有编程,见安装手册(Not Programmed, See Install Guide)”. 发声器鸣音,但键盘无反应.	<ol style="list-style-type: none"> 1. 键盘地址不正确. 2. 键盘编程不正确. 3. 没有正确配置键盘11-15 	<ol style="list-style-type: none"> 1. 正确连接键盘背面的键盘跳线. 2. 检查键盘编程地址: 3131-3138. 3. 检查键盘 11-15的地址,系统只处理备用总线上的键盘.
当只用一个分区时,键盘显示“准备布防,分区1”(Ready to arm,Partition 1) 键盘显示“系统故障(System Fault)”,发声器鸣音,但键盘无反应.	<p>将键盘被设置成了主键盘.</p> <ol style="list-style-type: none"> 1. 键盘接线错误. 2. 键盘被分配在错误分区或不存在的分区. 3. 微处理器不工作. 	<p>主键盘只能用于多分区系统,应将键盘编制为标准键盘.</p> <ol style="list-style-type: none"> 1. 检查接线. 2. 把键盘分配给在正确分区. 如果全部键盘都分配错误,则把主机板右下角的编程开关短路,重新使用键盘1.这样,可强制使用编程模式,并把键盘1设定为分区1的字母非主键盘. 3. 断开电池及辅助电源负载. 如果微处理器已经停止工作,辅助电源则会显示约11.5伏直流. 如果EEPROM芯片已被换掉,则断开AC电源和电池,并检查EEPROM是否折断或出现接脚错误. 否则,应更换主机.
键盘液晶显示屏被锁,但键仍然工作.	该键盘被设置成了LED键盘.	进入键盘编程模式并输入正确的指令,并将键盘重新被设置为液晶键盘. 在键盘正常工作之前,由于没有证实编程正确的可视反馈信号,故编程时必须小心谨慎.
输入#89指令时,不能查阅发生历史事件.	<ol style="list-style-type: none"> 1. 用主键盘输入指令. 2. 没有使用具有测试权限的个人密码. 	<ol style="list-style-type: none"> 1. 首先进入单一分区模式(Single Partition Mode). 2. 使用具有测试权限的个人密码(PIN).
在所发生的事件中, A、B、C键显示为: A: 火警 B: 急救警 C: 胁持警 但控制中心的传输系统则把B显示为无声紧急警,把C显示为有声紧急警.	<p>有关B键和C键的格式化显示信息不同.</p> <p>在Contact ID格式中 A键表示火警 B键表示无声紧急警 C键表示有声紧急警</p> <p>在SIA格式中, A键表示火警 B键表示急救事故 C键表示胁持报警</p>	在两种格式中,对这些键的定义不一致。所发送的报警信息取决于具体设置。
输入#81指令时,不能进行防区测试	<ol style="list-style-type: none"> 1. 用主键盘输入指令 2. 没有使用具有测试权限的PIN. 	<ol style="list-style-type: none"> 1. 不能通过主键盘进行防区测试. 2. 使用具有测试权限的PIN.
防区出现故障时,响铃方式(指令#7)不工作.	<ol style="list-style-type: none"> 1. 没有触发内部防区 2. 触发防区时,没有把键盘设定到同一分区. 	<ol style="list-style-type: none"> 1. 响铃方式只能触发周界防区---必须对响铃方式进行设置. 如果周界防区出现故障(开路故障),当该防区撤防时,响铃方式也不会工作. 2. 响铃方式只能触发被分配给同一防区分区发声器.

主键盘的某些功能不工作.	使用主键盘时,某些功能需要使用单一分区模式.	当用主键盘输入指令时,下列指令需要单一分区模式. <ul style="list-style-type: none"> • 查阅历史事件. • 响铃方式. • 检查防区状态 • 检查防区故障状态(输入#87指令后,主键盘只显示分区名称). • 旁路防区
--------------	------------------------	---

14.2 发送故障报告

故障现象	原因	处理方法
不发送布防/撤防报告	编程不正确	检查地址:3331,3332,3334及3333.
随同分区1的 ID报告,发送分区 2-8 的报告.	没有编制分区 2-8的用户码未设置或设置不正确.	检查地址:3429-3459.
不能收到AC电源故障报告.	<ol style="list-style-type: none"> 1. 不能收到AC电源故障报告只随诸如电池电压不足的其他报告一起发送. 2. 检查AC电源故障报告设置(3338). 如果数据位值为00,发送报告的形式则同第1条所述.如果为其它值,则AC电源故障报告会延时发送. 	<ol style="list-style-type: none"> 1. 无AC电源故障报告时,可强制发送其他报告. 2. 需等至延时结束;可重新设置以缩短延时时间.
主机从不向WDRP发送历史事件	<ol style="list-style-type: none"> 1. 未设置 2. 没有设定时间和日期. 	<ol style="list-style-type: none"> 1. 检查编程情况. 2. 校验在主机上设定的时间.
不发送通讯主机测试报告.	<ol style="list-style-type: none"> 1. 报告编程不正确. 2. 发送报告时,出现控制故障. 如果是这样,将不会发送通讯器测试报告.相反控制主机将 发送“系统关闭正常(System Off Normal)”的报告. 	<ol style="list-style-type: none"> 1. 检查程序地址:4022, 4023, 4026及3340. 2. 在地址3347处对“系统关闭正常(System Off Normal)”进行设置.

14.3 防区故障

故障现象	原因	处理方法
在键盘上显示“火警(Fire Alarm)”,但不显示防区编号.	在商业防火模式中,防区编号在火警报警被静音后才会显示.	输入一个有效的撤防个人密码(PIN)+#。然后再次输入一个有效的撤防个人密码(PIN)+# 键,即可显示防区.
其他所有防区都显示“没作好准备(Not Ready)”.	防区编程不正确.	将DS7432或DS7460设置为多防区输入,将开关及探测器设置为单防区输入;或设置为DS7465.
防区9及以后的防区显示“没作好布防准备,防区故障”(Not Ready, Zone Trouble).” 当处于编程模式时,不得断开电源.在接通或切断电源时应断开多路总线或应确信DS7430及DS7436不处于编程模式中.	<ol style="list-style-type: none"> 1. 多路扩展模块安装不正确. 2. 多路扩展模块的接线断开或接线不正确. 3. 八位输入地址码模块的拔点开关设置定不正确. 4. 八位输入地址码模块没有外罩. 5. 总线锁代码/BusLoc设定不正确或没有把总线锁代码编入模块. 6. 防区编程不正确. 7. 没有对多路模块进行设置. 	<ol style="list-style-type: none"> 1.把多路扩展模块正确地安装在 DS7400Xi-CHI电路板上部引线处. 2.检查接线并进行系统复位. 3.正确设置八位输入地址码模块的拔点开关. 4.重新装上外罩或连接防拆开关的旁路跳线. 5.总线锁代码不能与八路输入地址码模块同时使用.如果使用八路输入模块,则应取消总线锁代码. 或 <ol style="list-style-type: none"> 如果使用2位输入地址码模块或DS7465,在编程时,应使用总线锁代码.若未使用总线锁,则必须从地址9999处取消总线锁代码. 6.将DS7432或DS7460设置为多防区输入,将开关及探测器设置为单防区输入;或设置为DS7465. 7.对模块编制程序.

	8.多路总线电压 $\geq 12\text{VDC}$, (正常状态应为8-10VDC). 9.多路总线电压 $\leq 5\text{VDC}$, (正常状态应为8-10VDC).	8.有两个模块是使用的同一地址进行编程。当两模块都正常关闭时就会出现该故障通过断开总线或输入[PIN]+[System Reset]即可分开两模块。或模块重新进行设置。或 若系统处于编程模式中,退出编程模式即可。或 若防区添加到了使用总线锁保护的系统中,取消总线锁即可。 9.对多路总线进行短路即可。或 总线上有一坏模块。或 总线上一个或多个模块的连接反向。
无形防区或无声防区触发报警输出.	报警输出被设置成了“锁定报警”(0).	把报警输出设置为跟随防区报警(6)即可.
键盘显示“火警故障(Fire Trouble)”.但不显示任何防区.	接地出现故障.	参见“系统故障,接地故障”部分.
触发时,显示“没作好布防准备(Not Ready)”,无形防区编号.	一无形防区未作好布防准备	按[PIN]+[OFF]即可显示未作好布防准备的无形防区.

14.4 系统故障

故障现象	故障原因	处理方法
把程序数值设置为出厂缺省值	在编程地址4058处输入数值 01	注意:当肯定要把程序设定为预设值时,才能输入数值01.否则,会立即删除所有自编程序.
电源发光二极管闪亮,键盘显示“控制故障,输入#87/Control Trouble, Press #87”	存在控制故障	输入#87显示故障.
输入#87后显示“八位继电器故障”(Oct. Relay Fault) 输入#89后显示系统故障20(System Fault 20)	1.八输出继电器模块(DS7488)损坏或模块接线不正确. 2.无DS7488模块或系统的DS7488模块被拆.	1.检查模块接线. 2.进入,再退出编程模式.这样,可重新检查备用总线并排除故障.
按 #87显示多路总线故障	多路总线损坏或短路	检查短路接线.
不能复位到出厂缺省值.	遥控编程器将键盘编程访问设置成了部分访问	遥控编程器将键盘编程访问设置为全部访问/FULL
输入 #87后显示RAM故障(RAM Fault) 按 #89,显示系统故障01(System Fault 01)或 按 #87显示ROM故障(RAM Fault) 按 #89显示系统故障02(System Fault 02)或 按 #87显示 Eeprom 故障(EEprom Fault) 按 #89显示系统故障 03(System Fault 03)		1.控制主机处于编程模式时,若电源断开,则会引起EEProm 故障.进入编程模式再退出即可清除故障. 2.输入个人密码(PIN),再复位,即可清除键盘故障. 3.断开交流电源及电池,然后再通电.切记:历史事件将丢失,应重新设置时间/日期. 4.如果存在故障,把程序地址4058设为“01”即可使主机恢复出厂默认程序 如果故障被清除,则须对主机进行重新设置. 5.如果仍然存在故障,则须更换主机.
按 #87显示通讯主机故障(Communication Err) 按 #89显示报告故障X(Report Failure X)	控制主机通讯中断.	输入#89检查故障来源: 报告故障 1表示电话1出现故障. 报告故障 2表示电话2出现故障. 报告故障 3表示电话3出现故障(遥控编程器). 报告故障 4表示DS7416i出现通讯故障.

按 #87显示双电话线/警铃监视模块故障(2ph/Bell Fault) 按 #89显示系统故障10 (System Fault10)	1.双电话线/警铃监视模块(DS7420i)损坏或模块接线损坏. 2. 无DS7420i模块,或系统的DS7420i模块被拆.	1. 检查模块接线. 2.进入后再退出编程模式.这样可重新检查备用总线并排除其故障.
按 #87显示1号电话线故障(Line 1 Fault), 按 #89显示系统故障 11 (System Fault 11)	电话线1有故障	检查电话线1是否正常工作.
按 #87显示接收机 2故障(Line 2 Fault), 按 #89显示系统故障 12 (System Fault 12)	电话线2有故障	检查电话线 2是否正常工作. 如果希望只监视一条电话线,则对地址4021进行重新设置.
按 #87显示警铃故障 (Bell Fault) 按 #89显示系统故障 13 (System Fault 13)	DS7420i模块的警铃电路断开或短路.	检查警铃电路的接线.一定要使端线电阻处于正常位置.若不使用警铃电路,则把端线电阻置于警铃接线端子处.
按#87显示辅助输出故障 (Aux. Output Fault). 按#89显示系统故障 14 (System Fault 14)	1.DS7420i的辅助电路断开或短路. 2.DS7420i的辅助电路断开或短路.	检查辅助电路的接线.一定要使端线电阻处于正常位置. 如果不使用辅助电路,则应把端线电阻置于辅助接线端子处. 如果使用辅助电路,但不监视时,应切断DS7420i的辅助监视跳线.
按#87显示(Aux Power Fault)	辅助电源输出短路	断开辅助电源的接线, 并检查导线的短路情况.
按#87显示键盘故障 (Keypad Fault)	1.键盘接线正确. 2.键盘接线脱落. 3. 编有键盘程序,但不适用于该系统.	1.检查键盘的工作及接线情况. 2.安装键盘. 3.取消程序(3131-3138)
按#87显示接地故障 (Ground Fault) 按#89显示系统故障 04 (System Fault 04)	系统接地发生短路	查看键盘显示的同时, 断开每个接线端子的现场接线. 键盘的电源LED指示灯停止闪烁时,便可发现引起接地故障的导线. 注: 如果系统同时出现其他故障,LED指示灯将继续闪烁. 如果附近无键盘,或存在其他控制故障,则需用电压表查找接地故障. 1.把电压表的负极引线 with 主机接地端子相连接. 2.把电压表的正极引线 with 辅助电源接线端子相连接. 电压读数应为-4.5伏至-7.5伏直流. 电压读数相对较高或较低都表明有接地故障. 查看电压表时,断开每个接线端子的现场接线. 当电压读数恢复到-4.5伏至-7.5伏直流时,便可发现引起接地故障的导线.
按#87显示(AR IB Queue Full) 按#89显示系统故障 51 (System Fault 51)	RF 调制解调器里的信息已满, 信息不能发往无线网络。	检查系统的RF 辐射范围和 RF 噪音环境。
按#87显示(AR Host Down) 按#89显示系统故障 52 (System Fault 52)	网络与中心接收器失去联系。	与中心联络, 报告情况。
按#87显示(AR Unreg. Modem) 按#89显示系统故障 53 (System Fault 53)	MODEM未在整个网络内注册。	与网络管理人员或技术服务部联系。
按 #87显示(AR Power Fail), 按 #89 显示系统故障 54 (System Fault 54)	DS7416i可能有故障	与服务部联系。
按 #87 显示(AR Network Lost), 按#89 显示系统故障 55(System Fault 55)	DS7416i与无线网络失去联系	检查设备的安装位置和覆盖范围

按 #87 显示(AR Modem HW Err) 按 #89 显示系统故障 56 (System Fault 56)	无线MODEM可能有故障	更换设备
按#87 显示(AR Modem SW Err) 按 #89 显示系统故障 57 (System Fault 57)	DS7416i与无线调制解调器间有通讯故障	检查噪音环境, 如果故障仍存在则更换设备。
按 #87 显示(AR Opt.Bus err) 按 # 89显示系统故障 58 (System Fault 58)	主机不能与DS7416i进行通讯	检查 DS7400Xi-CHI和 DS7416i间的连线
按 #87 显示(AR Corrupt MSG) 按 #89 显示系统故障 59 (System Fault 59)	主机与 DS7416i间的通讯受干扰	检查噪音环境, 检查 DS7400Xi-CHI和 DS7416i间的连线
不能对系统进行布防	1. 防区存在故障。 2. 若存在AC电源故障, 则必须进行强制布防。	1. 查找故障原因, 并清除故障。 2. 输入布防指令, 在5秒鸣音期间按旁路/Bypass键。
按 #87 显示电池故障 (Battery Fault)	1. 电池未通过测试 2. 电池已损坏 3. 电池接线断开	1. 如果刚出现过电源故障, 至少要等2小时让电池充电, 然后按“System Reset”系统复位键, 对电池进行再测试, 并清除错误显示。 2. 更换电池 3. 检查接线
按#87显示防区故障 (Zone Trouble)	1. 防区对控制主机无反应。 2. 防区编有“开路故障 (Trouble On Open)”, 回路断开。 存在电源故障, 主机依靠备用电池运行。若为电源故障, 则等待至电源恢复。	1. 检查防区接线。或 如果未使用该防区, 则从程序中删除该防区。 2. 若使用常闭开关, 应对防区重新设置为开路报警。 或 如果使用常开开关且需要开路故障显示, 则检查回路的断开情况。去掉接线, 把端线电阻置于防区接线处, 即可清除控制主机的故障。如果故障被排除, 则说明故障在连线处或在与防区相连接的开关处。
按#87显示交流电源断开 (AC Power Failure)	1. 变压器未接通电源。 2. 变压器接线故障 3. 变压器电路断开或不正确。 4. 变压器损坏。 5. 在某些情况下, 变压器可能连接了开关控制电路或周期性断开的断路器。	1. 接通变压器电源。 2. 检查接线。 3. 检查电路及断路器。 4. 更换变压器。 5. 不与开关控制的电路相连接, 也不与周期性断开的断路器相连接。
火警显示“000”	由A键引发火警。	使用系统复位 (System Reset) 指令, 清除此显示。
火警故障, 无防区编号。	在商业防火模式时, 接地故障引起这种显示	参见#87接地故障显示的处理方法
火警故障_____ (防区编号)	火警防区接线故障。	若不选用防区, 则需通过进入后再退出编程模式, 或断开后再恢复控制主机电源的办法, 从而使控制装置复位。
烟感器灵敏度故障_____ (防区编号)	多路烟感器未通过灵敏度测试	清洗或替换烟感器或外罩。不得用水清洗烟感器外罩。