



**SAKURA**  
樱花卫厨

# 燃气采暖热水炉



## 使用说明书

L1PB18-S1601/S1602  
L1PB22-S2001/S2002  
L1PB27-S2401/S2402

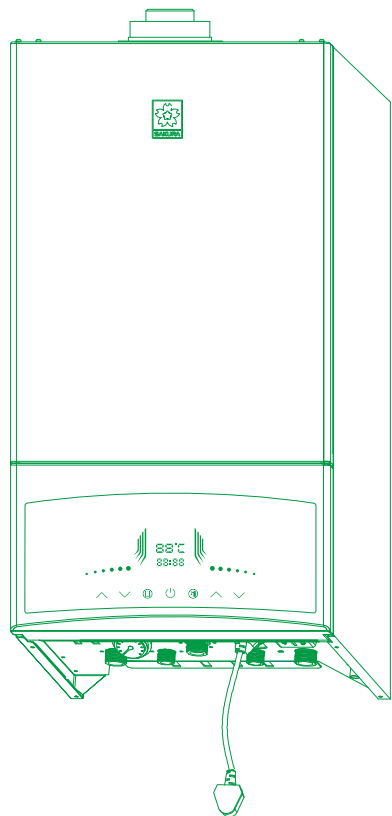

### 目 录

- ① 产品特点介绍
- ① 产品型号说明
- ② 误使用风险提示
- ③ 各部零件名称
- ⑤ 使用方法
- ⑨ 注意事项
- ⑩ 检查保养
- ⑮ 故障异常的判断及处理
- ⑯ 规格
- ⑰ 附录
- ⑲ 免费修理规定
- ⑳ 售后服务
- ㉑ 安检流程图
- ㉒ 致用户书



樱花卫厨官方微信  
扫一扫 服务更便捷

感谢您购买本公司燃气采暖热水炉！

为了使您能正确使用本公司燃气采暖热水炉预防事故发生，安装及使用前请详细阅读本说明书，并妥善保管以备查阅。

防冻机型：SCL-24B55/24B55T/20B55/20B55T/16B55/16B55T

本文所示图片仅供用户参考，请以实际产品为准。

本文所提供的信息可不经事先通知进行修改。

樱花卫厨（中国）股份有限公司对本文内容保留解释权。

## 产品特点介绍

- 根据中国采暖市场，利用樱花专业燃气具研发能力，精心设计。
- 外型美观时尚、操控简洁，安装方便。
- 整机结构性能采用稳定耐久性使用设计理念，机器运行稳定可靠。
- 核心零件均为欧洲原装进口，品质稳定可靠。
- 采用高扬程屏蔽循环水泵、外转子罩极风机、平衡密闭燃烧系统，所需空气百分百来自室外，燃烧废气百分百排向室外。
- 超静音燃烧运行。
- 可实现一机多用，满足家庭采暖，恒温生活热水用水需求。热水舒适度高，满足不同消费需求。
- 多重安全运行保护：干烧保护、漏电保护、过温保护、过压保护、水压实时监控、自动压差旁通、地暖系统防冻保护、风压保护等。

## 产品型号说明

L	1P	B	XX	-	SXX	0X
两用型燃气采暖热水炉	给排气安装方式	密闭式采暖系统	额定热输入		XX:输出功率	序号

# 误使用风险提示

- 本机器安装不当会引起对人、畜和物的危害。
- 器具安装应严格按说明书要求和相关规定执行。
- 只有制造商授权的代理商或技术人员才可以维修、更换零部件或整机。
- 本机器应使用原装配件，以免降低产品的安全性。
- 本机器应使用原配烟道，不能随意改用其他烟道，严禁用单管烟道代替同轴烟道。
- 器具维修时涉及燃气调压阀和控制器的维修应找器具制造商。
- 不应购买经销商改装的器具，而应买生产企业的原装产品，以确保安全性。
- 安装器具时应在器具前的管道上安装燃气截止阀（已附带）。
- 器具不应靠近电磁炉、微波炉等强电磁辐射电器安装。
- 严禁拆动器具上的任何密封件。
- 器具清洁时不应使用有腐蚀性的清洁剂。
- 器具严禁安装在卧室、客厅、浴室。
- 儿童和不会使用的人不应操作器具，儿童严禁玩弄器具。
- 用户自己不应动采暖安全阀和采暖水排泄阀，应由专业人员来处理。
- 器具不宜暗装。
- 维修和检查人员在产品维修后应在产品上进行标示维修和检查的结果。
- 房间的配电系统应有接地线；器具连接的开关不应设置在有浴盆或淋浴设备的房间；插头、插座通过相关认证。

# 各零部件名称

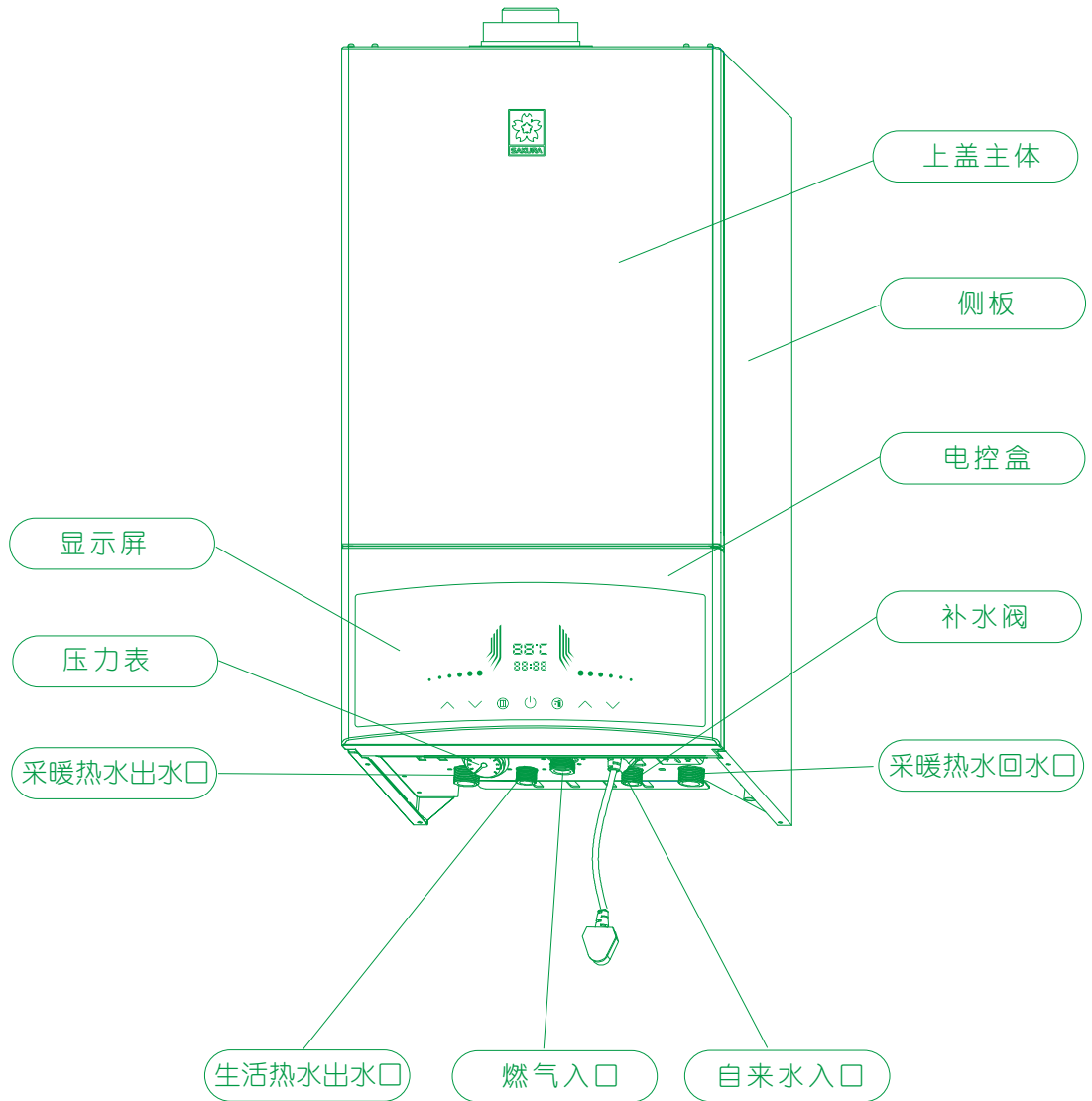

# 各零部件名称

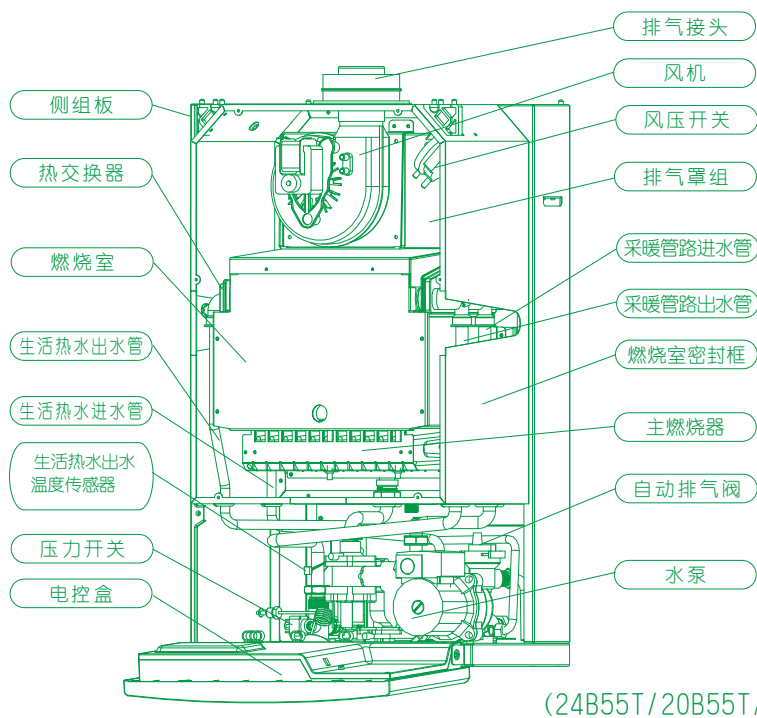
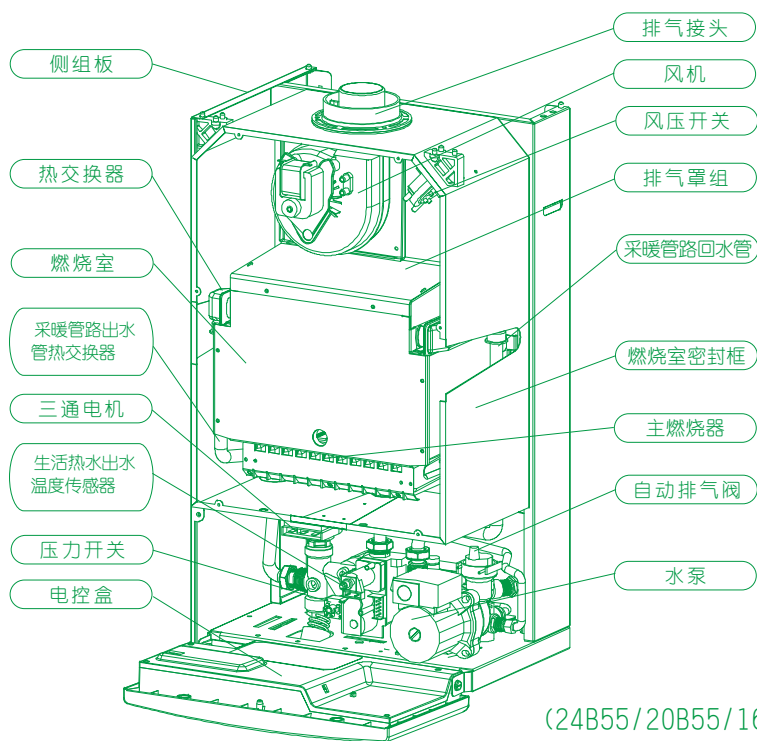

# 使用方法

## ■ 机器控制面板按键说明

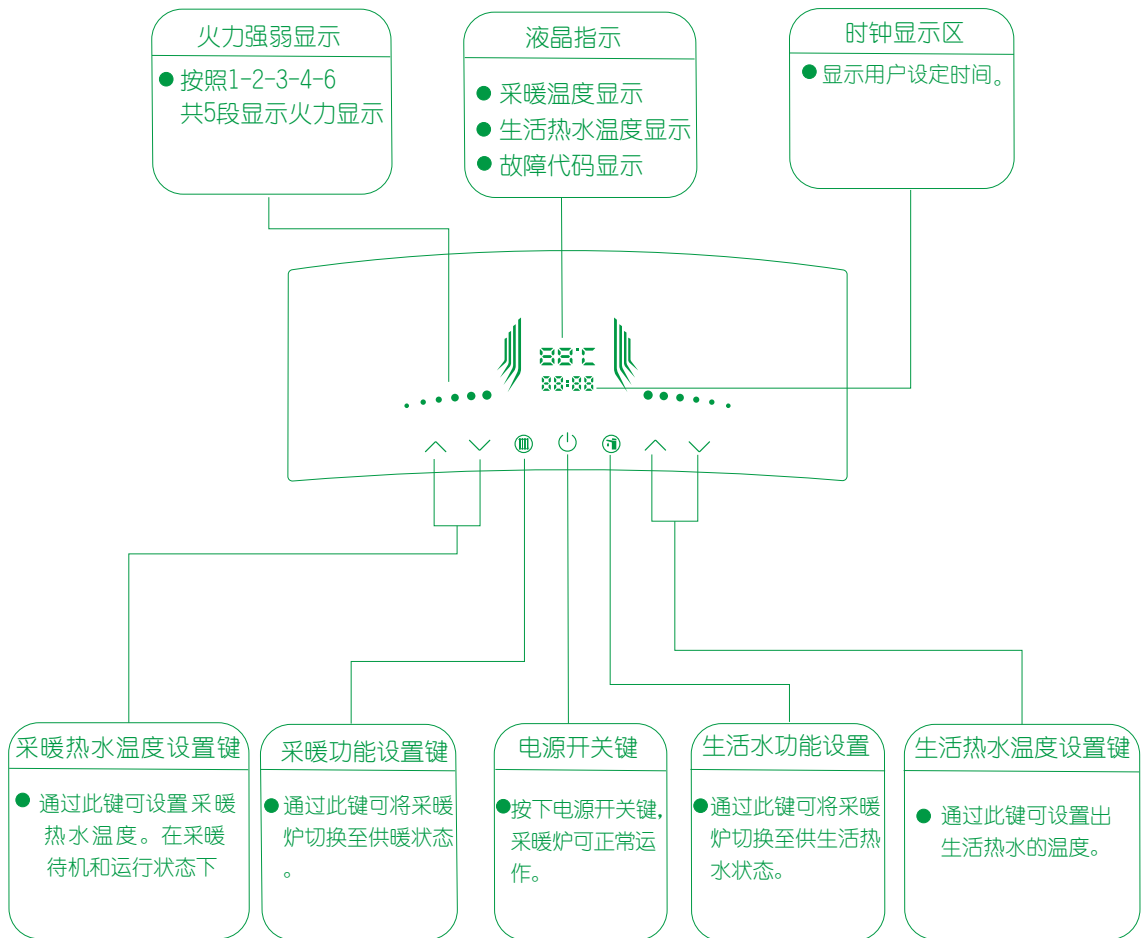

注：清洁采暖热水炉，请勿使用强腐蚀性清洁剂，避免装饰板损坏。点触按键，请勿强用力操作。

# 使用方法

## 液晶指示

- 采暖温度显示。
- 生活热水温度显示。
- 热水器出现故障时，显示故障代码。

## 火力强弱显示

- 采暖炉正常运转时，动态的显示燃烧状态，按照1-2-3-4-6来显示火力。

## 时钟显示区

- 显示用户设置时间，长按“采暖功能设置键”时间大于5s，进入小时时间设置，按“开关”保存，进入分钟时间设置，分钟设置完成后按压“开关”键保存退出，若5秒钟没有按键操作，则会自动退出基准时钟设置。

## 采暖热水温度设置键

- 通过此键可设置采暖热水温度，在采暖待机和运行状态下均可进行设置操作。

## 采暖功能设置键

- 通电后，默认状态为采暖，采暖自动运行后，此键点亮。采暖下，如有生活热水需求，自切换至生活热水状态。生活热水图标点亮，生活热水需求结束，自行切换至采暖。

## 电源开关按键

- 接通电源，同其它六个按键背景灯一同全亮2s(白色背景效果)后，其它六个按键熄灭，白色状态时进入待机状态，运行时，转至红色状态。本键在进行温度、时钟、固化参数设置时为参数确认键。

## 生活热水功能设置键

- 通电后，按下此键，进入生活热水温度调节，此键激活后，采暖功能将不能启动。

## 生活热水温度设置键

- 通过此键可设置生活热水温度，在生活热水待机和运行状态下均可进行设置操作。

# 使用方法



## 注意

在机器运行之前，请按P11中方法给采暖系统注满水。

### 采暖模式

- 按下开关按键，温度显示亮起。

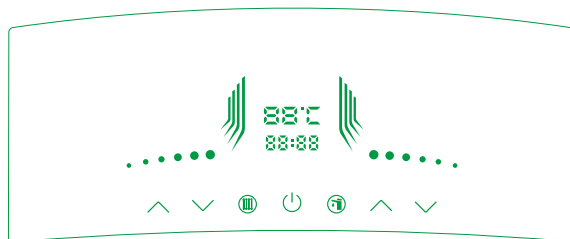

### 水温调节

- 重复按采暖热水温度设置键，可分别向上或向下调节设置温度，并显示所调温度值。



- 供暖水温度设定值，根据不同地域及不同房间面积，实际供暖出水温度有所差异。
- 供暖水设定温度的出厂设置为60°C。
- 电脑板上转换开关可以设定最高出水温度：地暖方式：60°C。其他供暖：80°C。

### 采暖模式时使用热水

- 重复按“热水温度设定键”，可分别向上或向下调节设定温度，并显示所设定温度值。
- 打开热水龙头，稍后就有热水流出。



- 根据地域及热水连接管的长度，实际使用热水处的水温可能会有不同，请按当时实际使用状况设定温度值。
- 热水使用结束后，采暖热水炉会自动返回供暖模式。
- 热水设定温度的出厂设置为：40°C。



# 使用方法

## 生活热水模式

- 按下开关按键，温度显示亮起。
- 按下生活热水功能键，进入生活热水模式。

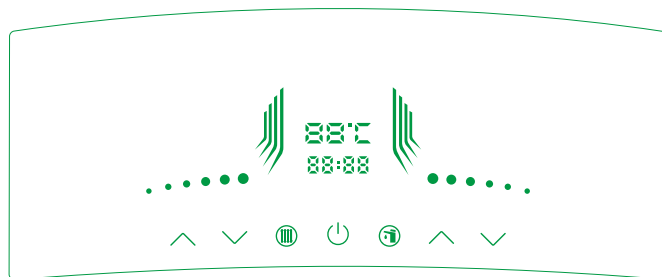



- 重复按“热水温度设定键”，可分别向上或向下调节设定温度，并显示所设定温度值。
- 打开热水龙头，稍后就有热水流出。



- 如果采暖热水炉外供暖管路中的水要排掉的话，请确保采暖热水炉内部的水是充满的，否则可能会无法使用热水或引发事故。
- 根据不同地域及热水连接管的长度，实际使用热水处的水温可能会有不同，请按当时实际使用状况设定温度值。
- 热水使用结束后，关闭采暖热水炉即可。

# 注意事项

- 为了正确使用本采暖热水炉及防止对自己和他人的生命、财产造成损害，本使用说明书及制品标示中，附上了各种图例标示，其标示及意义依下列解释。使用本采暖热水炉前，请仔细了解其内容后再阅读本文。

 <b>危险</b>	本标志是表示，当无视其存在而使用错误时，使用者会有死亡或重伤等危险紧急发生之情况顾虑。
 <b>警告</b>	本标志是表示，当无视其存在而使用错误时，使用者可能会有死亡或重伤等危险紧急发生之情况顾虑。
 <b>注意</b>	本标志是表示，当无视其存在而使用错误时，使用者可能会受伤，或只发生物品损坏之顾虑。

- 关于各项标志有下列之意义。

	一般性之注意		一般性之禁止		必须遵守事项
	触电注意		禁止点火		拔除电源插头
	着火注意		禁止接触		接地标志
	高温注意		禁止分解		

## 危险

- 请在详细阅读本书描述并理解相应内容后才可进行机器的操作
- 用户需遵守各警告条款，以免产生伤害。
- 燃气的安全使用
  - A. 不得使用规定以外的燃气。本机器仅适用12T天然气使用。本机器不可进行气源的置换。
  -  燃气种类分为液化气、天然气、人工煤气。
    - B. 如闻到燃气味，请进行以下操作。
  - 请不要触动任何电源开关。
  - 请不要使用任何明火。
  - 请不要使用手机。
  - 迅速关闭燃气阀门，打开门窗。
  - 迅速通知他人离开房间。
  - 待气味消除后，迅速和燃气公司联系。
- 机器的电源连接
  - 建筑物的配线系统应有接地线，器具的接地线应牢固并可可靠接地；器具连接的开关不应设置在有浴盆或淋浴设备的房间；插头、插座应通过相关认证（I类电器）。
- 机器的安装，维修，调节必须由制造商认可的专业人员进行。
- 机器的各锁定装置不可随意调节。

# 注意事项

## 警告

在机器安装完毕进行操作运行前，请进行以下检查。

### ■ 确认燃气种类

在初次使用本产品或乔迁时，请务必确认供给燃气种类是否与本产品铭牌上标明的供气条件及气源种类一致，燃气压力，采暖系统水压力是否满足机器要求？



必要

### ■ 检查电源连接

请检查电源插头是否插好。本机使用电源为AC220V/50Hz。



必要

### ■ 检查供暖热水

在供暖热水发生泄漏或被蒸发的情况下，本机将不能正常工作。此时，请按照补水方法补水。如果是安装后初次使用，或者是供暖系统排水后重新启动，请按照补水方法进行补水。



必要

### ■ 检查燃气进气阀

请检查连接采暖热水炉的进气阀是否已打开。



必要

### ■ 检查每个房间阀门

检查连接每个房间的供暖阀门是否已全部打开。



必要

### ■ 检查采暖热水炉周围

采暖热水炉周围是否能保持良好的通风？请不要放置易燃、易爆物品，不要在排气筒上晾衣物，容易引起火灾。



禁止

# 注意事项

## ⚠ 注意

机器的试运行，机器在试运行前，请做以下准备。

■ 机器在安装完成后，需进行试运行。安装人员需向用户详细介绍机器的使用方法，以及安全装置的使用方法。

■ 给机器采暖系统进行补水：

- 机器在未注水前千万不要接通机器电源，防止水泵空转而烧毁。
- 务必保证分集水器各通路打开以保证采暖通道各管路畅通。
- 请使用清洁的自来水，如在硬水地区（钙，镁化合物大于450mg/L），建议使用专用的水垢还原剂。
- 逆时针旋开补水阀门，打开机器的进水开关。可见压力表指针缓慢转动，当压力值上升至0.15MPa-0.2MPa之间时，关闭进水开关，顺时针关闭补水阀门。
- 如注入水压过高，如超过0.3MPa，机器采暖系统泄压阀将会自动泄压，此时机器泄压阀接口将有水流出。补水后需等待一定时间，持续观察各采暖管连接处有无漏水现象产生；观察压力表有无压力下降。

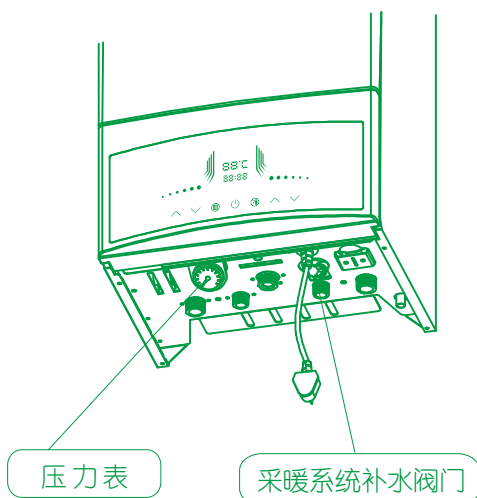

■ 启动运行

- 打开燃气阀门，接通机器电源开关。
- 长按“开关键”6S进入“试运行”模式，此时温度双8屏显示“AP”表示在试运行状态，试运行时水泵循环排气，目的是在新安装或采暖管路重新加水后，先通过试运行进行管路排气。此模式自动运行时间为120S，自动运行结束前手动按一下“开关键”可退出“试运行”模式。
- 请依照“功能键设置说明”之说明对机器运行参数进行设定。
- 初次点火，因燃气管道内有少量空气混入，可把机器设置为生活热水模式，然后反复打开热水龙头，直到机器点火成功为止。
- 生活热水模式的试运行：把机器设置在生活热水模式，调整至任意温度，然后打开热水龙头，观察机器是否点火成功？是否有故障异常？是否能够达到设定温度？如均无异常，则正常。
- 采暖模式的试运行：把机器设置在采暖模式，调整任意温度，观察机器是否会自动点火成功？是否有故障异常？采暖水管是否有热水流出？地暖系统或散热片是否发热？在在达到设定温度后机器是否自动停机？如均无异常，则正常。

# 注意事项

## ■ 暂时停机

- 按下机器电源开关按键至OFF状态，机器出生活热水和采暖功能即暂时关闭。

关于防冻机型防冻注意事项：

- 冬季即使在温暖的地区,供水、出水的水管或器具内的水也有结冰的可能。
- 结冰后，可能会引起器具和水管的损坏。易发生漏水，器具异常（空烧等）危险。
- 水管一定要配上保温材料(自配)，使其充分保温。

由结冰所造成的故障修理，即使在保修期内，也是有偿的。

请用以下方法进行防冻：

- 请确认本机电源插头已插牢，本产品的防冻装置只有在通电的情况下才能正常工作（如果本机内供暖系统管路内循环水已排尽，请勿插上电源）。请确认本机的燃气阀门处于接通状态，本产品的超低温防冻工作，需要进行短暂的强制燃烧。
- 机器已经预设防冻二级自动启动功能，当环境温度低于8℃时，水泵运行，直到温度大于10℃；当环境温度低于5℃时，水泵运行，机器会自动启动燃烧（在暂时停机状态也会启动），给采暖系统水加热，避免冻坏机器零件及水管管道。直至采暖水温度达到28℃，机器会自动停机。

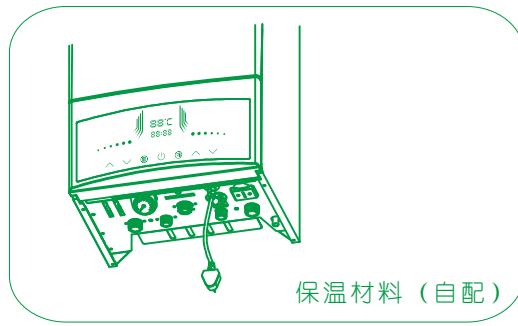

长期停机，请按以下方法进行防冻处理

- 冬季长时间不使用时，请务必关闭燃气、拔掉电源插头，关闭进水阀门，并将机内存水排放掉。或者只排生活热水，而在采暖水中加入防冻剂。

# 检查保养

## ■ 检查、保养注意事项

- 请保持采暖热水炉及其周围环境的清洁。
- 请经常观察供暖水压力的示值，当压力指示指向1以下时，请及时补充供暖水。
- 如果使用中不能使房间升温，可能是管道内有杂质，这时请清洗供暖水过滤器。

## 检查事项

- 机器和排烟管有无放置易燃物？
- 排烟管是否有脱落、损坏或堵塞？
- 采暖热水炉外观是否异常？
- 采暖热水炉周围是否能保持良好的通风？
- 使用过程中，查看火焰是否正常，或有异常声音？
- 管路是否漏水、漏气？  
(燃气漏气请在配管连接部位涂肥皂水检查)

## ■ 保养步骤

序号	步骤	主要内容	常规操作	选择性操作
1	拔掉机器电源插头，切除电源，关闭燃气截至阀和进水阀门		●	
2	对机器采暖水系统和生活水系统进行泄压排水		●	
3	清洁主热交换器，如有必要，拆下检查	是否有积碳，内部是否结垢		●
4	清洁主燃烧器	焰孔是否有堵塞		●
5	拆除板式热交换器（仅适用板换机器）	内部是否有结垢		●
6	拆下冷水滤网和水流量传感器组合	清除杂质	●	
7	检查膨胀水箱预充压力预充压力	预充压力0.1MPa	●	
8	检查各电源线，信号线连接是否正常，有无松动脱落，损坏		●	
9	检查排烟系统各连接处是否连接良好有无松动		●	
10	恢复安装拆除的部件		●	
11	对系统重新注水，查看压力值是否上升		●	
12	接通电源，打开燃气截至阀和进水阀门		●	
13	机器点火燃烧，检查机器燃烧规格	校检二次压力值	●	
14	检查机器外围设备		●	
15	把机器安装完整并作外观清洁		●	
16	填写保养记录卡		●	

# 检查保养

## ■ 关于检查、保养检查方法

### 采暖热水炉脏污

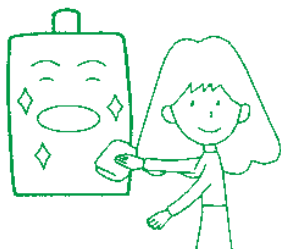

请用布或海绵沾上中性清洁剂擦拭。

### 清洗滤网组合

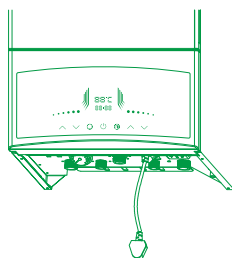

请定期清洗滤网组合,以免水杂质堵塞滤网组合,造成机器无法启动。

### 燃气通路检漏

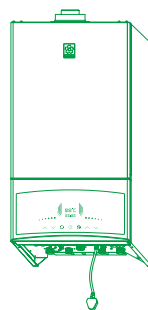

用毛笔沾热肥皂水涂于燃气管道各连接处,如发现气泡产生为漏气部位。

# 定期检查

■ 为放心长期使用,建议每年须接受一次定期检查。有关安排请与当地燃气公司联系。

# 故障异常的判断处理

■ 机器如出现以下情况，可能并非机器故障产生，请作参考判定。如需检修，联系我司售后。

情况	检修方法
机器不启动，通电没有反应，或生活热水不热，采暖系统不热	是否停电？瞬间电流过大机器保险丝烧断？
	检查燃气阀门是否关闭，燃气是否畅通？
	查看机器显示屏上是否有故障代码产生？
初次点火时，很难点着	因空气进入煤气配管内的原因。请重复操作关闭热水龙头，再打开之动作。
热水龙头微开时，热水出不来	小流量（以下）时不会点火。请再打开热水龙头使用之。水量太小时则采暖热水炉无法启动，请增加水量后再打开水龙头启动。
从排气筒排出蒸气	所排废气中含有水蒸气，遇外部之冷空气就产生了白色气体。
看见热水发白	因溶解在水中的空气分离后可看到白色状之热水。
即使关闭热水龙头，短时间内，送风机也会转动	因为要排出燃烧室内的废气，送风机有延迟停机之设计。

■ 机器显示屏显示以下故障代码，说明机器故障已产生，请给机器断电后再重新启动一次，如故障代码还不能消除，请联系樱花公司售后服务。

故障类型	故障代码	
水压开关故障	45	
点火失败	11	锁定
取暖水温度传感器故障或过热	54	可自动恢复
卫生水温度传感器故障或过热	52	可自动恢复
火焰检测故障点火前检测到火焰	12	可自动恢复
风压/风机故障	75	可自动恢复
机械温控器过热保护	21	锁定
EEPROM故障	91	锁定
生活热水60分钟限时保护		



# 规格

## 技术参数表

基本规格	国标型号	L1PB18-S1601	L1PB22-S2001	L1PB27-S2401	
	产品编号	SCL-16B55	SCL-20B55	SCL-24B55	
	产品名称	燃气采暖热水炉	燃气采暖热水炉	燃气采暖热水炉	
	安装方式	室内壁挂型	室内壁挂型	室内壁挂型	
	给排气方式	平衡式强制给排气	平衡式强制给排气	平衡式强制给排气	
	点火方式	电火花连续放电	电火花连续放电	电火花连续放电	
	外形尺寸 (mm) 高X宽X厚	735X400X335	735X400X335	735X400X335	
	质量kg	36	36.8	36.8	
	膨胀水箱容积	8L	8L	8L	
	接口	燃气	R3/4"	R3/4"	R3/4"
		采暖进水出水	R3/4"	R3/4"	R3/4"
生活热水进水出水		R1/2"	R1/2"	R1/2"	
噪音 (dB)	48dB以下	48dB以下	48dB以下		
燃气规格	适用燃气(12T) (Hi=34.02MJ/m <sup>3</sup> )	天然气 (2000Pa)	天然气 (2000Pa)	天然气 (2000Pa)	
	热效率	>88%	>88%	>88%	
	喷嘴规格X个数	∅1.25X9	∅1.25X12	∅1.25X12	
	燃气规格	额定热输入	18kW	22.4kW	26.6kW
		额定供暖热输出	16kW	20kW	24kW
		额定最小热输入	6.5kW	8kW	8kW
		额定最小供暖热输出	5.6kW	6.9kW	6.9kW
	燃气流量	最大(m <sup>3</sup> /h)	1.75	2.15	2.62
		最小(m <sup>3</sup> /h)	0.63	0.78	0.78
	调节规格	最大二次压(Pa)	1160	1070	1360
最小二次压(Pa)		160	110	110	
运行规格	推荐采暖面积 (m <sup>2</sup> )	90	115	135	
	出热水能力(Δt=30℃)	7.2L/min	9L/min	10.7L/min	
	生活热水	35℃-60℃	35℃-60℃	35℃-60℃	
	温度调节	采暖:地暖模式	40℃-60℃	40℃-60℃	40℃-60℃
		采暖:散热片模式	40℃-80℃	40℃-80℃	40℃-80℃
	生活水系统适用压力	0.03-0.8Mpa	0.03-0.8Mpa	0.03-0.8Mpa	
	采暖系统适用压力	0.1-0.3Mpa	0.1-0.3Mpa	0.1-0.3Mpa	
	循环水泵扬程	4.1m	4.1m	4.1m	
	循环水泵功率	63W	63W	63W	
	电源	AC 220V/50Hz	AC 220V/50Hz	AC 220V/50Hz	
	耗电量(W)最大运行状态	105W	110W	110W	
	防水等级	IPX4D	IPX4D	IPX4D	
防护等级	I 级				
安全装置	火焰检知棒, 双金属片温度开关, 风压开关, 电流保险丝(2.5A)				
其它	附送一米一弯标准同轴烟管, 如需延长, 请联系本公司售后, 另行购买.				

# 规格

## 技术参数表

基本规格	国标型号	L1PB18-S1602	L1PB22-S2002	L1PB27-S2402	
	产品编号	SCL-16B55T	SCL-20B55T	SCL-24B55T	
	产品名称	燃气采暖热水炉	燃气采暖热水炉	燃气采暖热水炉	
	安装方式	室内壁挂型	室内壁挂型	室内壁挂型	
	给排气方式	平衡式强制给排气	平衡式强制给排气	平衡式强制给排气	
	点火方式	电火花连续放电	电火花连续放电	电火花连续放电	
	外形尺寸 (mm) 高X宽X厚	735X400X335	735X400X335	735X400X335	
	质量kg	35.5	36.3	36.3	
	膨胀水箱容积	8L	8L	8L	
	接口	燃气	R3/4"	R3/4"	R3/4"
		采暖进水出水	R3/4"	R3/4"	R3/4"
生活热水进水出水		R1/2"	R1/2"	R1/2"	
噪音 (dB)	48dB以下	48dB以下	48dB以下		
燃气规格	适用燃气(12T) (Hi=34.02MJ/m <sup>3</sup> )	天然气 (2000Pa)	天然气 (2000Pa)	天然气 (2000Pa)	
	热效率	>88%	>88%	>88%	
	喷嘴规格X个数	∅1.25X9	∅1.25X12	∅1.25X12	
	燃气规格	额定热输入	18kW	22.4kW	26.6kW
		额定供暖热输出	16kW	20kW	24kW
		额定最小热输入	6.5kW	8kW	8kW
		额定最小供暖热输出	5.6kW	6.9kW	6.9kW
	燃气流量	最大(m <sup>3</sup> /h)	1.75	2.15	2.62
		最小(m <sup>3</sup> /h)	0.63	0.78	0.78
	调节规格	最大二次压(Pa)	1160	1070	1360
最小二次压(Pa)		160	110	110	
运行规格	推荐采暖面积 (m <sup>2</sup> )	90	115	135	
	出热水能力(Δt=30℃)	7.2L/min	9L/min	10.7L/min	
	生活热水	35℃-60℃	35℃-60℃	35℃-60℃	
	温度调节	采暖:地暖模式	40℃-60℃	40℃-60℃	40℃-60℃
		采暖:散热片模式	40℃-80℃	40℃-80℃	40℃-80℃
	生活水系统适用压力	0.03-0.8Mpa	0.03-0.8Mpa	0.03-0.8Mpa	
	采暖系统适用压力	0.1-0.3Mpa	0.1-0.3Mpa	0.1-0.3Mpa	
	循环水泵扬程	5m	5m	5m	
	循环水泵功率	85W	85W	85W	
	电源	AC 220V/50Hz	AC 220V/50Hz	AC 220V/50Hz	
	耗电量(W)最大运行状态	125W	130W	130W	
	防水等级	IPX4D	IPX4D	IPX4D	
防护等级	I 级				
安全装置	火焰检知棒, 双金属片温度开关, 风压开关, 电流保险丝(2.5A)				
其它	附送一米一弯标准同轴烟管, 如需延长, 请联系本公司售后, 另行购买.				

## 保养/维修记录卡

用户姓名：\_\_\_\_\_ 联系方式：\_\_\_\_\_

机器详细安装地址：\_\_\_\_\_

机器型号：\_\_\_\_\_ 初次使用日期：\_\_\_\_\_

一：

时间：\_\_\_\_\_

保养记录：\_\_\_\_\_

维修记录：\_\_\_\_\_

补充说明：\_\_\_\_\_

售后服务中心签章：\_\_\_\_\_

六：

时间：\_\_\_\_\_

保养记录：\_\_\_\_\_

维修记录：\_\_\_\_\_

补充说明：\_\_\_\_\_

售后服务中心签章：\_\_\_\_\_

二：

时间：\_\_\_\_\_

保养记录：\_\_\_\_\_

维修记录：\_\_\_\_\_

补充说明：\_\_\_\_\_

售后服务中心签章：\_\_\_\_\_

七：

时间：\_\_\_\_\_

保养记录：\_\_\_\_\_

维修记录：\_\_\_\_\_

补充说明：\_\_\_\_\_

售后服务中心签章：\_\_\_\_\_

三：

时间：\_\_\_\_\_

保养记录：\_\_\_\_\_

维修记录：\_\_\_\_\_

补充说明：\_\_\_\_\_

售后服务中心签章：\_\_\_\_\_

八：

时间：\_\_\_\_\_

保养记录：\_\_\_\_\_

维修记录：\_\_\_\_\_

补充说明：\_\_\_\_\_

售后服务中心签章：\_\_\_\_\_

四：

时间：\_\_\_\_\_

保养记录：\_\_\_\_\_

维修记录：\_\_\_\_\_

补充说明：\_\_\_\_\_

售后服务中心签章：\_\_\_\_\_

九：

时间：\_\_\_\_\_

保养记录：\_\_\_\_\_

维修记录：\_\_\_\_\_

补充说明：\_\_\_\_\_

售后服务中心签章：\_\_\_\_\_

五：

时间：\_\_\_\_\_

保养记录：\_\_\_\_\_

维修记录：\_\_\_\_\_

补充说明：\_\_\_\_\_

售后服务中心签章：\_\_\_\_\_

九：

时间：\_\_\_\_\_

保养记录：\_\_\_\_\_

维修记录：\_\_\_\_\_

补充说明：\_\_\_\_\_

售后服务中心签章：\_\_\_\_\_

# 附录

## ■ 泵的出水流量特性

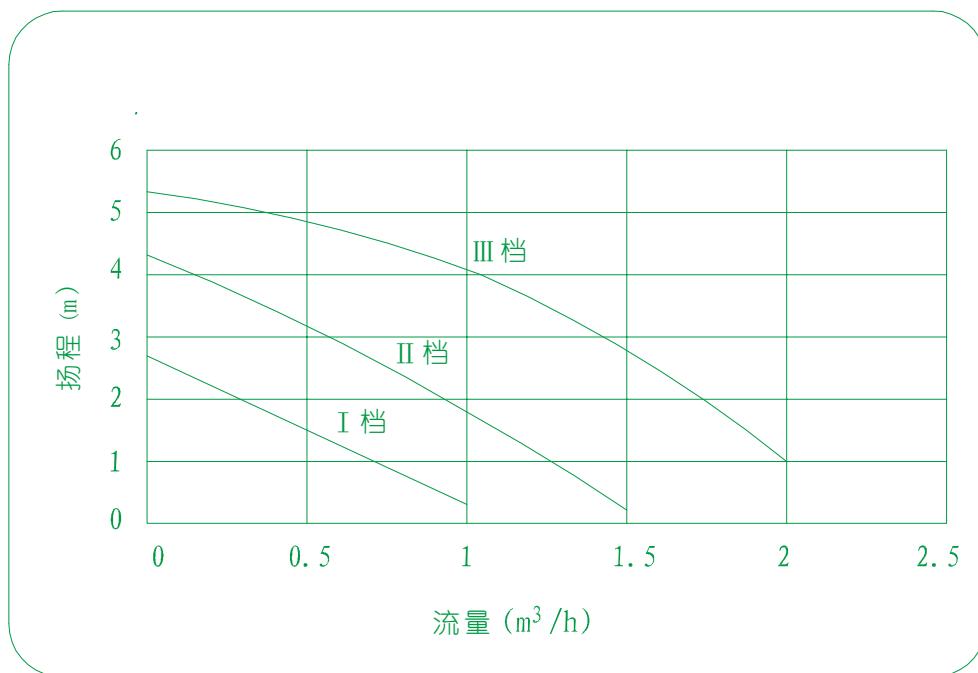

(24B55/20B55/16B55机型)

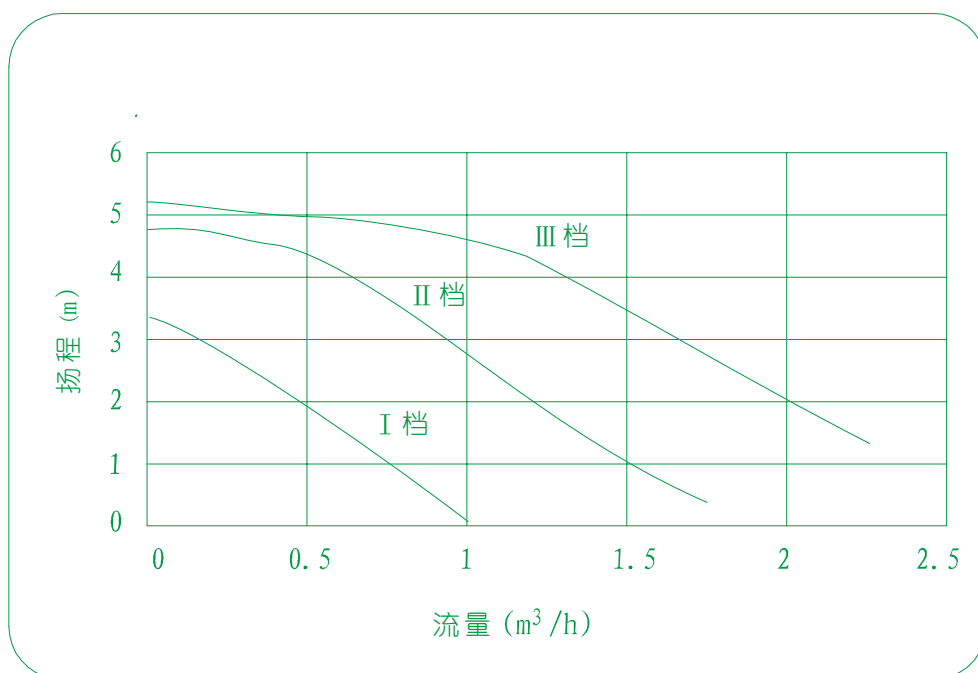

(24B55T/20B55T/16B55T机型)

# 免费修理规定

- 按使用说明书，铭牌塑贴使用注意事项正常使用发生故障时，本公司负责维修。
- 需搬迁时应与当地燃气公司联系，以便日后上门服务。
- 保修期内如有下列情况不属免费修理范围。
- 未按使用说明书、铭牌塑贴使用注意事项正常使用，及因私自修理或改造造成的故障或损坏。
- 购买后，因非专业人员进行安装场所的移动，跌落等造成的故障或损坏。
- 建筑物的变形等因机器主机之外的原因造成的本机器的故障，喷漆褪色等长期使用的变化或因使用中发生的磨耗等原因发生的外观上的现象
- 异常天气、异常电压、异常电磁波、鼠、鸟，昆虫类等的侵入及火灾、地震、酸雨，风灾和水灾等的其他不可抗力造成的故障或损伤。
- 因自来水管的锈等异物的流入发生的故障及损伤。
- 用于营业等非家庭用途（咖啡店、理发店和美容院、饮食店，事务所等）时。
- 使用非铭牌所示的燃气气种和电源。
- 因排水不良等引起的机器淹水等原因造成的不良情况。
- 因未按防冻注意事项进行操作,而使机器冻坏的情况。

以上项目，最终解释权归本公司所有。

# 售后服务

## 需要服务时

若按故障判断与处理方法仍无法解决问题，请与当地分公司服务中心联系。

### ■ 联系内容

1. 姓名 2. 地址 3. 联系电话 4. 故障状况 5. 机型

### ■ 包修事宜

1. 包修期为一年。从购买开立发票日起一年内，凭购机发票，进行包修。

2. 下列情况不在包修范围内：

- A. 消费者因使用、维护、保管不当造成损坏的。
- B. 非樱花公司专业维修人员拆动造成损坏的。
- C. 发票型号与修理产品型号不符或者涂改的。
- D. 因不可抗拒力造成损坏的。

# 安检流程图

## 安检活动作业流程



## 安检活动作业说明

安检季在每年6-8月展开，届时本公司燃气采暖热水炉的用户，只需将商场安检回函卡寄回樱花公司即可参加免费安检活动。

总公司客服部收到“永久免费安全检查回函卡”，每天将用户寄回之回函卡输入电脑。

当地分公司服务中心收到安检单后，将安排服务人员10日内上门完成安检。

## 安检内容

技术检查	安全教育
气路检查。	教导正确的使用方法及无燃气、无电之判断。
水路检查。	
控制系统检查。	冬季防冻方法教育。
燃烧状态检查。	定期清理积碳说明。
安装环境检查。	机器正确使用说明。

凡是本公司燃气采暖热水炉用户均可终生享受永久免费安全检查。樱花把安全措施做到“家”，就是把安全送到你家。樱花永久免费安全检查，让你安全到“家”。（安检不包括维修）

# 致 用 户 书

亲爱的用户：

您好，非常感谢您选购本公司燃气采暖热水炉。

本公司燃气采暖热水炉，配备“多重安全保护装置”，具有安全的品质，加上特有的“永久免费安全检查”和安全、完善的售后服务，环环相扣，最大程度地保证本公司燃气采暖热水炉用户的使用安全。

“永久免费安全检查”即：在每年的6-8月期间，对寄回“安检回函卡”要求安检的用户，我们将委派樱花专业服务人员免费上门进行燃气采暖热水炉的使用、安装环境方面(水路、线路、气压、水压等)的检查和维修。

可是在我们每年开展的“安检季”活动期间，仍有部分用户因对“永久免费安全检查”的活动缺乏相应的了解而未能参与，没能享受到活动的权益，对此我们深感遗憾。在这里，我们对“安全检查”做简单的介绍，敬请留意，以便更好地了解并能参与我们的“永久免费安全检查”活动。

1. 安全检查活动的时间：

每年的6-8月（称之为“安检季”）

2. 安全检查活动的对象：

本公司燃气采暖热水炉用户。

3. 安检季活动的资讯信息来源：

1) 报刊将登载安检宣传广告及“安检回函卡”。

2) 樱花产品各卖点张贴安检宣传品，并放置“安检回函卡”。

4. 参加“安全检查”的方法：

1) 剪下报纸安检广告的“安检回函卡”，并按要求填写清楚寄回樱花总公司。

2) 拿取樱花产品卖点的“安检回函卡”并按要求填写清楚寄回樱花总公司。

3) 我们收到“安检回函卡”后，将安排专业服务人员预约上门，并完成安检。

5. “安全检查”的内容：

1) 燃气采暖热水炉使用和安装环境的安全检查和维修。

2) 安全使用方面的有关常识宣导。

亲爱的用户，保障消费者权益，是我们企业发展的宗旨，确保用户安全使用，是我们最大的心愿。实施每年一度的“永久免费安全检查”尽管要耗费我们大量的人力、财力、物力，但我们仍不改初衷，坚持不懈，目的就是全力为用户提供一个安全、温馨的洗浴、采暖环境，这也是我们樱花公司对广大用户最好的回报。让我们共同携手，为不断提升我们的生活品质，努力以赴。

顺祝您全家：

身体健康！

樱花卫厨（中国）股份有限公司



创想·由心开始

执行标准: GB 25034

生产许可证编号: XK21-005-00004



**樱花卫厨(中国)股份有限公司**

2014年05月06日出版

地址: 江苏省昆山市青阳南路1号  
网址: [www.sakura.com.cn](http://www.sakura.com.cn)

电话: (0512) 57710968 服务专线: (0512) 57711778  
传真: (0512) 57707060 Y47-1027