

***** 注 *****

本表的所有修理均需由西铁城进行。

要修理或检查本表时，请直接或通过购买此表的商店与西铁城维修服务中心联系。

本电波手表接收中华人民共和国播送的标准时间电波

- 仅接收中华人民共和国播送的标准时间电波（BPC）。
- 本电波手表不会影响人体和医疗器械。

使用本表前，请先将其置于充足的光线下充满电

充电不足时，秒针会每两秒走动一下。按照“充电时间指南”（第38页）一节中的说明，给手表充电。

- 请每月一次地将手表置于直射阳光下充电较长时间。

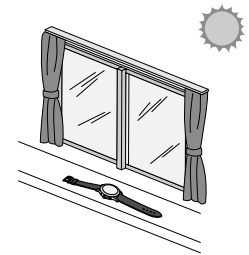

部件名

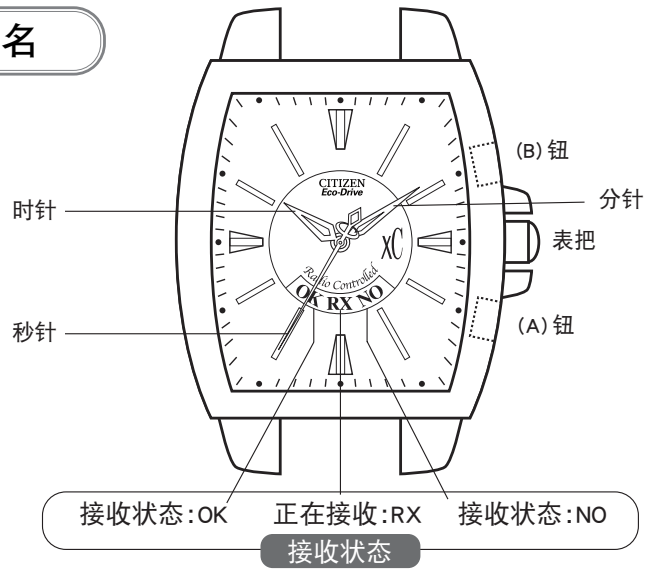

※您所购买之手表与本手册中的插图可能会有所不同。

- 有些手表机型用秒针长侧指示接收状态，而有些手表机型则用秒针短侧指示接收状态。

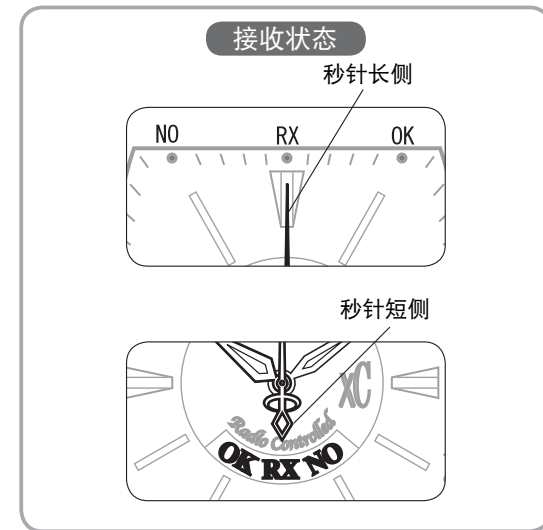

目录

1. 您的手表	8
2. 操作表把	9
3. 使用之前	10
· 检查基准位置	12
4. 功能列表	14

电波接收

5. 为了提高接收效果	16
6. 接收较差区域	17
7. 接收电波	18
· 自动接收	18
· 根据要求接收	18
· 恢复自动接收	19
· 确认接收状态	20
· 接收区域说明	22

手动设定时间

8. 设定时间	24
9. 校正时差	26
10. 校正基准位置	28

太阳能

11. 太阳能功能	30
12. 太阳能手表的特性	32
· 节能功能	34
· 电力不足警告功能	36
· 防过度充电功能	37
· 充电时间指南	38
· 操作太阳能手表	40

疑难排解

疑难排解	42
注意事项	46
13. 规格	52

1. 您的手表

- ◎自动接收功能：每天早上2点和4点，本表自动接收电波，并调节时间。但是，如果上午2点接收成功，则不进行上午4点的自动接收。
- ◎根据要求接收功能：可在一天的任何时间接收电波，调节时间。
※传送电波中断时除外
- ◎光动能（Eco-Drive）功能：本表为太阳能驱动的光动能（Eco-Drive）手表，具有将光能转换为电能以驱动手表的太阳能功能。本表具有节能功能，当表面不受光线照射时可减少电能消耗。
- ◎时差调节功能：本表具有便利的时差调节功能（±27小时）。如要前往不同时区的地区，可采用方便的方法变为当地时间。

2. 操作表把

有两种不同方式的表把：普通和螺丝锁定。

《操作螺丝锁定型表把》

- 向左转动表把。

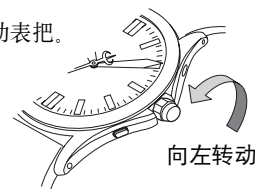

- 当拧松螺丝锁定时，表把弹出一些，并停在正常位置。操作结束后，请再次锁定表把。

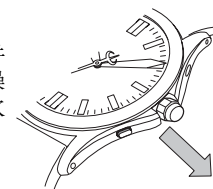

《持续转动表针》

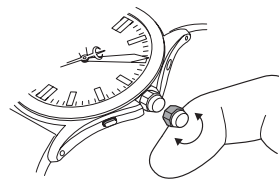

当将表把拉出至第一段，并快速向左或向右转动（两下以上），表针会持续转动。
要停止表针持续转动时，请向左或向右转动一下表把。

※指尖能感觉到表把发出轻微的车塔一声。

使用手指侧面，快速转动表把两下或多下。

3. 使用之前

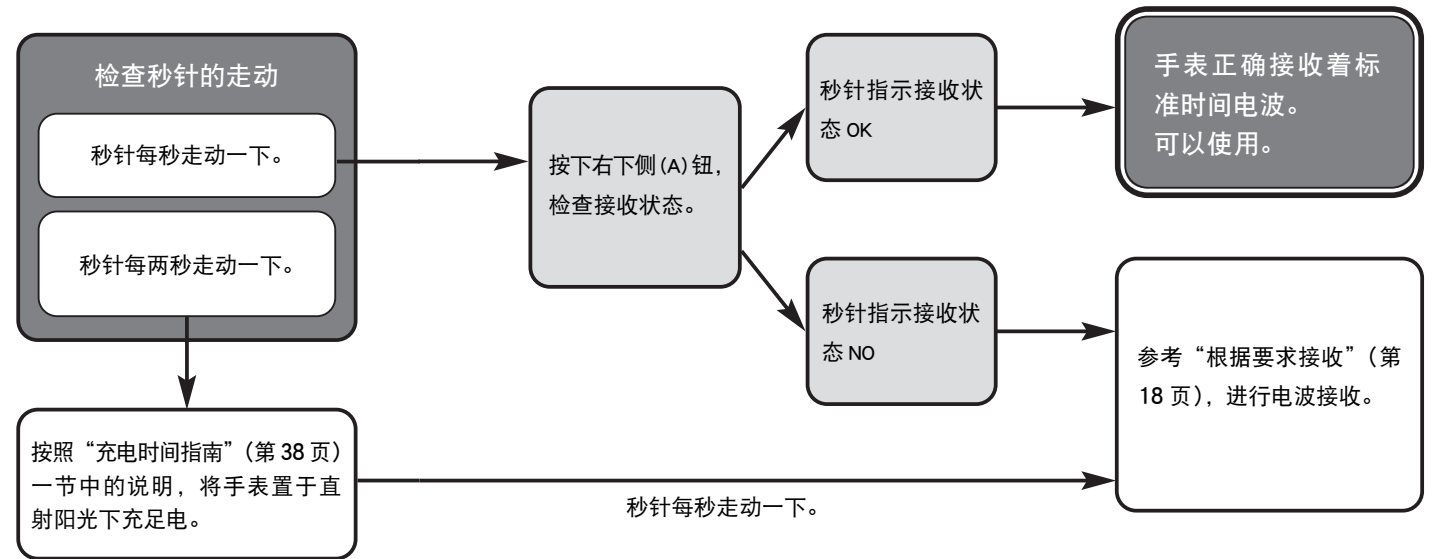

检查基准位置

使用手表前，请与设定秤的方法相似，检查表针是否对准“0”

◎当本表受强磁力、静电或撞击影响时，可能对不准基准位置。即使接收到电波，除非表针对准正确的基准位置，否则也不能指示正确的时间。请检查表针是否对准“0”。

会影响本表的磁性产品之例

- 保健产品（例如：具有磁场的医用项链和腰带）
 - 冰箱（门的磁性部分）
 - 电磁烹饪器
 - 带有磁扣的包
 - 手机（扬声器部分）
- 将手表远离上述物品之外。



正确的基准位置
12:00:00

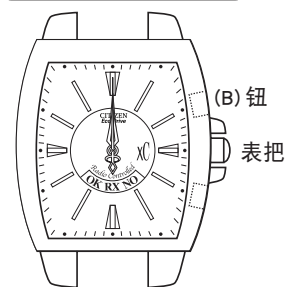

◎检查基准位置是否正确对准 12 点 0 分 0 秒位置。

1. 使表把在正常位置，持续按住右上侧(B)钮约 5 秒钟。
2. 当秒针开始走动时，放开右上侧(B)钮。
表针会快速走动，并停在记录在手表存储器内的基准位置上。

基准位置正确 ◎表针对准 12 点 0 分 0 秒位置。

检查基准位置

按下右上侧(B)钮或将手表放置 2 分钟，表针会返回到正常走动。

基准位置不正确

◎表针未对准 12 点 0 分 0 秒位置。

拉出表把，校正基准位置。（第 28 页）

4. 功能列表

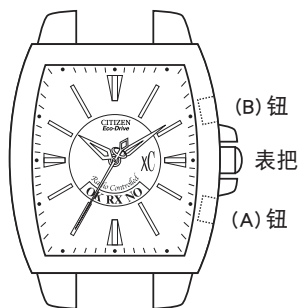

功能	按钮或表把操作	表针走动
根据要求接收 (第 18 页)	按住右下侧 (A) 钮 2 秒钟以上， 当秒针停在 RX 位置时放开。	<ul style="list-style-type: none"> 秒针会停在 RX，并开始接收。
确认接收状态 (第 20 页)	按一下右下侧 (A) 钮。	<ul style="list-style-type: none"> 秒针会停在 OK 或 NO。
校正时差 (第 26 页)	按一下右上侧 (B) 钮，转动表把 设定时间，并再次按下右上侧 (B) 钮，完成操作。	<ul style="list-style-type: none"> 秒针会停在 12 点位置。(如果已进行时差设定，则会停在与时差相应的位置。) 12 点位置的秒针指示 ± 0 小时的时差。转动表把，设定时间。秒针的一格表示一小时时差。
手动设定时间 (第 24 页)	将表把拉出至第一段。	<p>秒针、分针、时针:</p> <ul style="list-style-type: none"> 向右转动表把，可将秒针向右转动一圈，将分针拨快一分钟。 向左转动表把，可将秒针向左转动一圈，将分针拨慢一分钟。 <p>快速转动表把，持续转动时针和分针。</p>

电波接收

5. 为了提高接收效果

有三种接收方法：自动接收、根据要求接收和恢复自动接收。

正常接收到电波时，手表会自动调节时间。

接收结束后，各表针会向右或向左转到所接收的时间。

从手腕上取下手表，将其置于易于接收电波的窗子附近的稳定的平面上，并将9点位置对准电波发讯基地台方向。

接收时请勿移动手表。

- 可能会因环境或金属遮挡物而难以接收。
在建筑物内时，请将手表尽量放在窗子附近，以提高接收效果。
- 在日出和日落前后可能难以接收电波。
请勿在此时间段内接收电波。

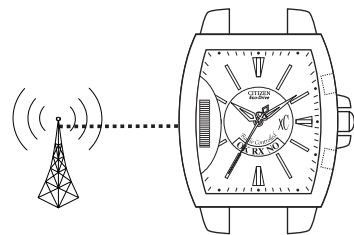

6. 接收较差区域

在某些环境条件下或易受电波杂讯影响的区域，可能难以接收电波。

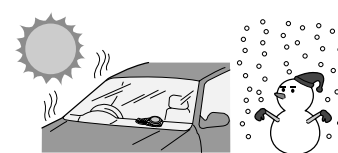

◆极热或极冷之处

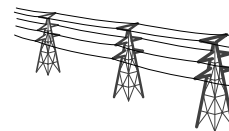

◆高压电线、铁路高架电线或机场设备的附近



◆位于汽车、火车和飞机等交通工具内

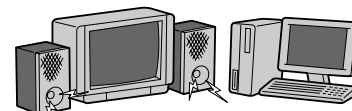

◆电视机、冰箱、电脑、传真机和其它电器设备或办公设备附近



◆正在使用的手机附近



◆位于钢筋混凝土建筑物内
在高楼间、山间或地下

7. 接收电波

自动接收

◎将手表置于易于接收电波的窗子附近的稳定的地方，并将9点位置朝向电波发讯基地台。本表会在每天上午2点接收电波。如果在上午2点未能接收到电波，在上午4点会再次自动接收。

根据要求接收（手动接收）

可在任何时间接收电波。※传送电波中断时除外
因接收环境的变化不能自动接收时请利用此功能。
(接收可能需花费15分钟，具体因天气或杂讯而异。)

1. 从手腕上取下手表，将其置于易于接收电波的窗子附近的稳定的平面上，并将9点位置对准电波发讯基地台方向。
2. 按住右下侧(A)钮2秒钟以上，当秒针停在RX位置时放开。

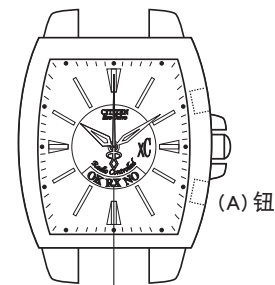

秒针停在RX位置

恢复自动接收

◎如因手表充电不足而停下时，请在阳光下充电。手表充足电后，会自动接收一次电波。为了防止出现这种情况，请始终记住充电。

◆接收时如果按住右下侧(A)钮2秒钟以上，会取消接收，表针会返回到正常走动。

3. 接收结束后，秒针会离开RX位置，并返回到正常走动。
请参考“确认接收状态”（第20页），检查接收状态。

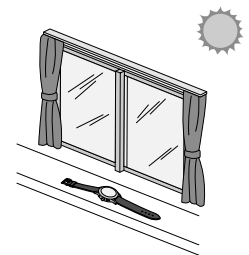

确认接收状态

◎可确认接收状态（接收成功或失败）。

1. 按下右下侧(A)钮。秒针会停在OK或NO位置，指示最后的接收状态。

【注】请勿按住右下侧(A)钮2秒钟以上。否则秒针会走到RX位置，并开始根据要求接收。

◆OK 显示

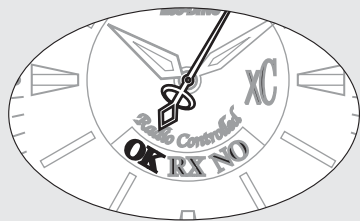

接收成功。
手表被设为正确时间。
※如果接收成功，但是时间不正确，请参考“检查基准位置”（第12页）和“校正基准位置”（第28页）。

◆NO 显示



不能接收电波。
用根据要求接收或自动接收再次进行接收。

2. 按下右下侧(A)钮。表针会返回到正常走动。
手表放置10秒钟后，表针会返回到正常走动。

《即使正确接收了电波，也会因电波接收环境和手表的内部操作而与正确时间有些许偏差。》

接收区域说明

地图显示大致的接收区域。因时间、季节和天气等因素电波情况会发生变化，合适的接收区域也可能会有所变化。

地图上的接收区域仅是大致标准，即使是地图上的区域也可能难以接收电波。

标准时间电波	电波发讯基地台
BPC	河南省商丘市

几乎一直播送着用于此电波手表的标准时间电波，但是可能会因电波发讯基地台的特殊情况而偶然中断播送。在此期间不能接收电波。

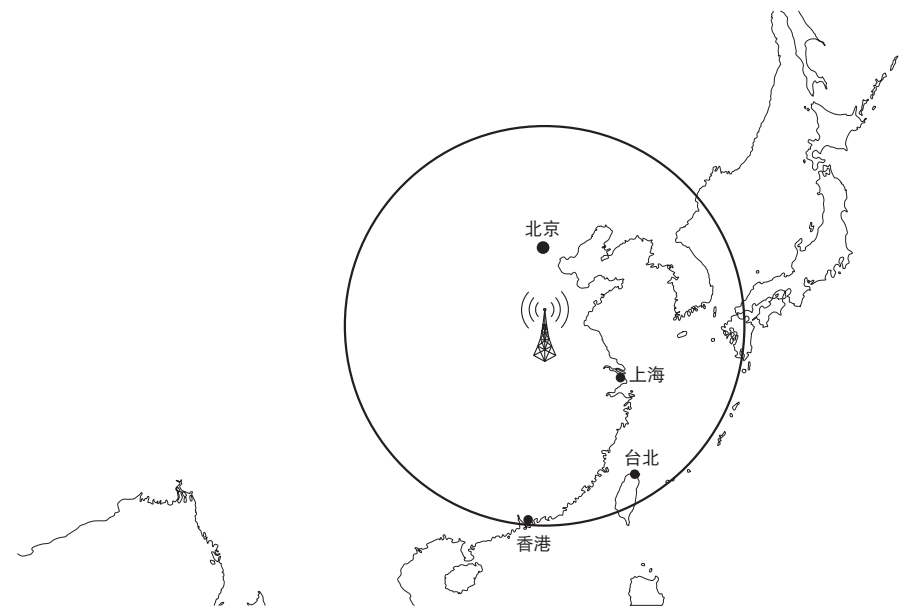

手动设定时间

8. 设定时间

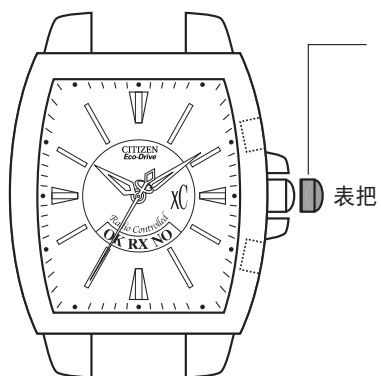

1. 拉出表把。秒针会对准 0 秒位置。

【注】如果秒针不对准 0 秒位置，可能是基准位置不正确。请参考“检查基准位置”（第 12 页）和“校正基准位置”（第 28 页）。

2. 转动表把，设定时间。

每转动一下，各表针同时相应地走动一分钟。
(向右转动可向前进；向左转动可向后退。)

快速转动表把（两下以上），可持续转动表针。
要停止持续转动时，请向左或向右转动一下表把。

3. 利用时间信号设定时间，按下表把可结束操作。

9. 校正时差

旅游至不同时区时，可用秒针设定时间差（1小时单位， ± 27 小时），以调节为当地时间。

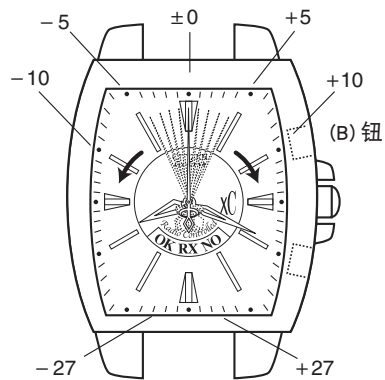

1. 按一次右上侧(B)钮。秒针会停在12点位置。秒针12点位置指示 ± 0 小时的时差。
※如已设定时间差，会显示此时差。
2. 不拉出表把地转动表把。向右转动一下表把，可将秒针向前转动一格。设定了+1小时的时差。向左转动一下表把，可将秒针向后转动一格。设定了-1小时的时差。

例如：当前往与中国相差+1小时时差的地区时，请将秒针对准1秒位置。

3. 设定时间差后，按一次右上侧(B)钮。会显示时差，然后表针会返回到正常走动。
(如将手表放置60秒钟，表针会返回到正常走动。)

10. 校正基准位置

如果基准位置不指示“12:00:00”，则须校正基准位置。

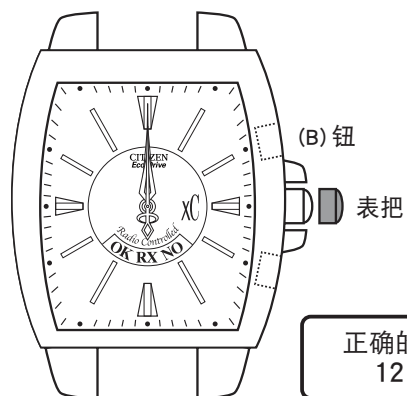

1. 按住右上侧 (B) 钮 5 秒钟以上，当秒针开始快速走动时放开。表针在走动时拉出表把，等待至表针停止走动。

2. 将表针对准“12:00:00”基准位置。

向右转动一下表把，可将表针向前进一秒；向左转动一下表把，可将表针向后退一秒。

快速转动表把（两下以上），可持续转动表针。

要停止持续转动时，请向左或向右转动一下表把。

3. 校正基准位置后，按下表把以记录新的基准位置。

4. 按一次右上侧 (B) 钮。表针会快速返回到当前时间。

如将手表放置 2 分钟，表针会返回到正常走动。

◆如果时间不正确，请执行“根据要求接收”（第 18 页）。

太阳能

11. 太阳能功能

本表使用充电电池来存储电能。
当手表充足电时，可维持精度 6 个月。

〈确保手表的最佳运行〉

始终将手表置于明亮处，以获得最佳结果。

◆不戴手表时请将手表置于窗子附近，使表面可受阳光照射或置于其它光源附近，以确保定期给手表充电，使其维持精度。

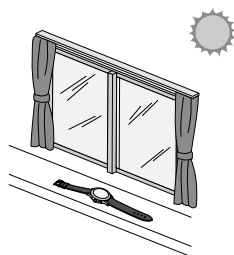

◆穿长袖衣服会使手表难以得到所需的光线，导致充电不足。
推荐每月一次地将手表置于直射阳光下充电。

【注】请勿在汽车仪表板等易于发热的平面上充电。

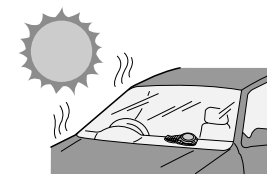

12. 太阳能手表的特性

◎手表充电不足时，显示会如下变化：

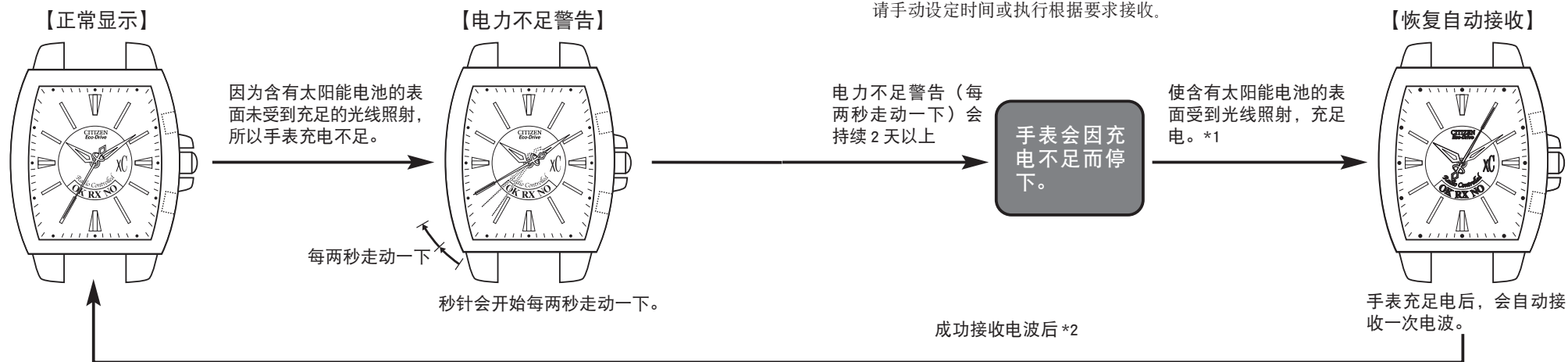

- * 1. 当手表因充电不足而停下时
 - 即使将手表置于光线下，至少也需充电 30 分钟才能执行恢复自动接收。恢复后，请参考“充电时间指南”（第 38 页），给手表充足电。
- * 2. 如果手表不能执行恢复自动接收
 - 即使秒针每秒走动一下，时间也是不正确的，所以手表充足电后，请手动设定时间或执行根据要求接收。

节能功能

如果表面连续 7 天没有受到光线照射，当时间到达午夜 12 点时，表针会停下，手表进入节能模式。

- 即使在节能模式下，本表内部也会继续保持时间。

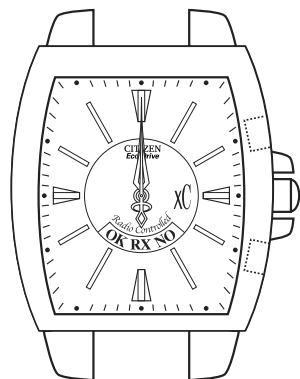

所有表针停在 12 点 0 分 0 秒位置。

〈取消节能功能〉

表面受到光线照射时，会自动取消节能功能。

- 取消节能功能后，表针会返回到正常走动。
- 如果手表充电不足，秒针会开始每两秒走动一下。适当地给手表充电，使表针恢复正常走动。

【注】· 不能用表把或按钮操作取消节能功能。

将手表置于光线下来取消节能功能。

- 取消节能功能后，请按一次右下侧 (A) 钮，检查接收状态。如果不显示正确时间，请在使用前执行“根据要求接收”（第 18 页）或“手动设定时间”（第 24 页）。

电力不足警告功能

秒针从每秒走动一下变为每两秒走动一下，表示手表充电不足。
手表开始每两秒走动一下起约2天后，因充电不足手表会停下。

【注】在每两秒走动一下期间，不能执行自动接收、根据要求接收、时差设定和手动时间设定。

每两秒走动一下。

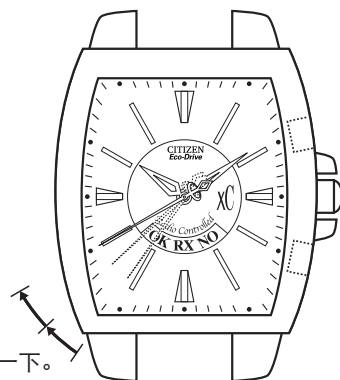

◆如果在“电波接收”、“确认接收状态”、“时差校正”或“检查/校正基准位置”期间发生充电不足，会自动停止操作，手表会返回到操作前的时间，并开始每两秒走动一下。请定期给手表充电，以避免发生充电不足的情况。

防过度充电功能

当将太阳能电池的表面向光线使充电电池充足电时，防过度充电功能会自动启动，以防止电池进一步充电。
不管手表的充电程度如何，都不会影响充电电池、计时、手表的功能或性能。

充电时间指南

充电时间因机型（包括表面的颜色）而异。
下列数据仅供参考。

* 充电时间基于连续接收光源的时间。

冷光 (以勒克斯(LX) 为单位)	环 境	充电时间		
		走动一天所需 的充电时间	从停止到恢复每秒 走动一下的时间	充足电的时间
500	室内照明	4 小时	20 小时	——
1,000	30 W 荧光灯下 60~ 70 厘米	2 小时	9 小时	——
3,000	30 W 荧光灯下 20 厘米	40 分钟	3 小时	190 小时
10,000	阴天	12 分钟	1.5 小时	60 小时
100,000	夏季直射阳光	3 分钟	40 分钟	18 小时

※如果秒针每两秒走动一下，请参考“充足电的时间”给手表充足电。

走动一天所需的充电时间 … 在正常走动的情况下，手表走动一天所需的充电时间。
充足电的时间 …………… 因充电不足而使手表停下后所需的充足电的时间。

【注】充足电的电池会使手表走动约六个月而无需进一步充电。在节能模式下走动时手表精度约可保持两年半。
当因充电不足而使手表停下后，请每天充电，因为如表中所示，充足电需花费较长的时间。
另外，推荐每月一次地将手表置于直射阳光下充电较长时间。

操作太阳能手表

注意 充电须知

- ◆ 充电时如果出现过热的情况，可能会使手表外壳褪色、手表变形或机芯损坏。
- ◆ 请勿在高温环境（约60℃以上）下给手表充电。
例如：
 - 在易于发热的白炽灯、卤素灯或其它光源附近充电。
 - 在汽车仪表板等易于发热的平面上充电。
- ◆ 当用易于发热的白炽灯、卤素灯或其它光源充电时，请将手表远离光源至少50厘米，以防过热。

警告 充电电池使用方法

- ◆ 除非不可避免，请勿自行从手表中取出充电电池。
如果必须取出电池，请将其置于小孩拿不到的地方，以防意外吞食。
- ◆ 若误食充电电池，请立即就医。

警告 更换充电电池

- ◆ 尽管充电电池无需更换，偶尔会因电池问题而使本表不能充电。
如果发生这一问题，请立即修理手表。

疑难排解

《电波接收功能》如果你想手表故障，请参考下表：

问 题	检 查	解 决 方 法
手表不接收电波。	<ul style="list-style-type: none"> ● 秒针是否对准 RX（正在接收）位置？ 	<ul style="list-style-type: none"> ● 请按住右下侧 (A) 钮，直至秒针走到 RX 位置。
手表能接收电波，但是不显示正确时间。秒针不准确对准 OK/RX/NO 位置。	<ul style="list-style-type: none"> ● 是否正确设定基准位置？ 	<ul style="list-style-type: none"> ● 确认基准位置。 (第 12 页) 如未正确设定基准位置，请参考“校正基准位置”，并校正基准位置。 (第 28 页)

问 题	检 查	解 决 方 法
接收成功，但时间有数小时的偏差。	<ul style="list-style-type: none"> ● 检查时差设定。 	<ul style="list-style-type: none"> ● 设定正确的时差。 (第 26 页)
不能接收电波（在可接收区域）。	<ul style="list-style-type: none"> ● 因电波发讯基地台的特殊情况电波可能会偶然中断。 	<ul style="list-style-type: none"> ● 几小时后再次接收电波。
	<ul style="list-style-type: none"> ● 附近是否有会阻碍电波或产生杂讯的物体？ ● 是否在远离窗子之处接收电波？ 	<ul style="list-style-type: none"> ● 避开遮挡电波和产生无线电杂讯的物体，将本表的 9 点位置朝向窗子再次接收。寻找易于接收电波的场所，改变手表的位置、方向和角度。 (第 16 页)
	<ul style="list-style-type: none"> ● 秒针对准 RX 位置进行接收时是否移动过手表？ 	<ul style="list-style-type: none"> ● 请勿移动手表，直至电波接收结束（直至返回到正常走动）。

《光动能 (Eco-Drive)》

问 题	检 查	解 决 方 法
<ul style="list-style-type: none"> ● 秒针每两秒走动一下。 ● 手表停下。 ● 即使充电也不走动。 	<ul style="list-style-type: none"> ● 手表是否在阳光下充足电？ 	<ul style="list-style-type: none"> ● 按照“充电时间指南”一节中的说明，给手表充足电。（第 38 页） ● 如果充电后手表仍不走动，请与西铁城维修服务中心联系。

问 题	检 查	解 决 方 法
<ul style="list-style-type: none"> ● 将手表从桌子或抽屉等中取出时，表针快速前进。 		<ul style="list-style-type: none"> ● 这是因为当手表受到光线照射时取消节电模式，表针快速前进至正确的时间。可以使用。（第 34 页）

注意事项

警告：防水能力





防水手表有多种类型，如下表所示。

“bar” 大约等于 1 个大气压。

* WATER RESIST (ANT) xx bar 亦会以 W.R. xx bar 表示。

指示		规格
字盘	表壳（底盖）	
WATER RESIST (防水能力) 或无指示	WATER RESIST (ANT)	防水能力达 3 个大气压
WR 50 或 WATER RESIST 50	WATER RESIST (ANT) 5 bar 或 WATER RESIST (ANT)	防水能力达 5 个大气压
WR 100/200 或 WATER RESIST 100/200	WATER RESIST (ANT) 10bar/20 bar 或 WATER RESIST (ANT)	防水能力达 10 个大气压 防水能力达 20 个大气压

为了保证手表在设计指标内使用，请先查对手表盘和表壳上标记的防水等级并参考下表。

用途举例				
				
轻微沾水（洗脸、 雨水、溅湿等）	中等程度沾水（冲凉、 厨房家务、游泳等）	水上运动 (赤身潜水)	戴水下呼吸器潜水 (戴氧气瓶)	会使表钮或表把 弄湿时的做法
可	不可	不可	不可	不可
可	可	不可	不可	不可
可	可	可	不可	不可

警告：防水能力

- 日常使用防水能力（至 3 个大气压）：这类表可抵抗轻微沾水。比如戴着手表洗脸都没问题。不过，请勿在浸入水中时使用。
- 日常使用加强防水能力（至 5 个大气压）：这类表可抵抗中等程度的沾水。比如戴着手表游泳都没问题。不过，请勿在赤身或戴着水下呼吸器潜水时使用。
- 日常使用加强防水能力（至 10/20 个大气压）：这类表赤身潜水时可以使用，但不能在戴着水下呼吸器或用氮气的浸透式潜水时使用。

注意

- 使用手表时表钮必须按入（原位）。若手表的表把设有螺丝，请确保表把牢固地锁上。
- 表湿时都不宜操作表钮或上弦处（表把）。不然，很容易让水渗入表内而影响防水功能。
- 皮表带的耐用性可能受湿气影响，具体因材料特性而异。
如果经常在水中使用时，可能会发生褪色、胶粘剂剥落或其它问题。所以推荐使用其它类型的表带（金属或橡胶表带）。
- 曾在海水中用过手表，要用清水冲洗后用干布擦干。

- 如果有水进入表内或表蒙内层又雾气整天不散的话，须要将表送到您附近的西铁城维修服务中心修理。如果任由水气留在表内不管，会使机件腐蚀。
- 如果有海水进入表内，则宜将手表用表盒或塑料袋包好立即送去修理。不然，表内的压力会逐渐增大，可能使一些零件脱落（表蒙、表钮、按钮等）。

注意：时刻保持手表清洁

- 在表壳和表钮之间若积有灰尘和污垢会使表钮难于拔出。宜时常把表钮在正常位置中转一转、让积结的灰尘和污垢松散，再用刷子刷干净。
- 表壳底盖或表带的缝隙中最易积聚灰尘和污垢。积聚的灰尘和污垢容易造成腐蚀作用及弄脏衣服。宜时常清理手表。

清理手表

- 用软布擦除表壳和表蒙上的灰尘、汗渍和水分。
- 用干的软布擦除皮革表带上的灰尘、汗渍和水分。
- 金属、塑料、或橡皮表带可用肥皂和水洗刷。用软刷刷除金属表带缝隙中的灰尘和污垢。如果手表不是防水的，应送到表店清理。

注意：要避免使用一些溶剂（如油漆稀释剂、汽油等来清洁手表），因这些溶剂很容易损伤饰面。

注意：使用环境

- 要依使用手册中规定的使用温度范围使用手表。
如在超出使用手册中规定的温度范围中使用手表，会容易使手表功能退化，甚至使手表停顿。
- 勿在高温环境，例如蒸气浴室中使用手表。
因在高温环境中使用手表易引起皮肤烫伤。
- 勿将手表置于高温环境下，例如汽车的工具箱或仪表板上。不然，手表很容易老化，比如会使塑料零件变形等。
- 勿将手表置于磁铁附近。
如果把手表靠近磁性保健用品，如磁性项练或电冰箱的磁性门门，手套的磁性扣，或手机的听筒旁放置，都会使手表计时不准。如遇此情况，应把手表搬离磁铁放置重新校正时间。

- 勿把手表放在会产生静电家电附近。
如果把手表放在强静电电场环境中，例如在电视荧光屏辐射出来的静电场中，则易使手表计时失准。
- 勿让手表受到强烈振动，例如掉在坚硬的地板上等。
- 避免在可能有化学或腐蚀性气体弥漫的环境中使用手表。
如果手表接触到化学溶剂，如油漆稀释剂和汽油或含有这类溶剂的物质等，就会引起变色、融化、碎裂等情况。如果手表接触到温度计内的水银，则表壳、表带或其他零件都会变色。

定期检查

为了使您的手表能够安全而长期地使用，手表应每 2-3 年检查一次。
为了保持手表的防水性能，表壳胶圈需要定期更换。其它部件也应定期检查，如果需要则应更换。
在更换部件时，请使用西铁城纯正部件。

13. 规格

1. 型号：H38*
2. 类型：指针式太阳能手表
3. 时间精度：不接收时（手表不接收电波时）
平均月差：± 15 秒
（在室温下使用 +5℃ 至 +35℃）
4. 适合的温度范围：-10℃ 至 +60℃
5. 显示功能：● 时间：时、分、秒
6. 其它功能：● 电波接收功能（自动接收、根据要求接收、恢复自动接收）
 - 接收中显示（RX）
 - 接收结果确认功能（OK、NO）
 - 时差校正功能
 - 基准位置确认 / 校正（12 点 0 分 0 秒）
 - 节能功能
 - 太阳能功能

- 电力不足警告功能（每两秒走动一下）
 - 防过度充电功能
7. 走动时间：● 充足电至手表因电耗尽而停下的时间：
 - ：约 6 个月
 - ：约 2.5 年（在节能模式下时）走动时间可能受进行过多少次电波接收等各种因素的影响。
 - 从出现电力不足警告至手表停下的时间：
 - 约 2 天（走动时间可能受进行过多少次电波接收等各种因素的影响。）
 8. 电池：充电电池 1

※规格可能会变化，恕不通告。