



RAZER TIAMAT 7.1 V2

MASTER GUIDE

Razer Tiamat迪亚海魔7.1 V2采用10个独立驱动单元（每侧5个）打造环绕音效，为你带来更具临场感的游戏音效体验。在FPS等需要精准声音定位的游戏中，这款耳麦可助你清楚定位敌人所处方位，而这往往是决定游戏成败的关键。集成的音效控制单元让你可以自定义各类音效特性，包括方便地在Razer Tiamat迪亚海魔7.1 V2 和外部扬声器之间进行切换。另外，头梁结构和仿皮质耳罩可以为你带来舒适的佩戴和聆听体验。

目录

1. 包装内物品/系统要求	3
2. 注册/技术支持	4
3. 技术规格	5
4. 设置 RAZER TIAMAT 迪亚海魔 7.1 V2	7
5. 使用 RAZER TIAMAT 迪亚海魔 7.1 V2	11
6. 为 RAZER TIAMAT 迪亚海魔 7.1 V2 安装 RAZER SYNAPSE 雷云	15
7. 通过 RAZER SYNAPSE 雷云配置 RAZER TIAMAT 迪亚海魔 7.1 V2	16
8. 安全与维护	22
9. 法律条文	23

1. 包装内物品/系统要求



包装内物品

- Razer Tiamat 迪亚海魔 7.1 V2 模拟环绕声游戏耳麦
- 重要产品信息指南







系统要求

硬件要求

立体声

- 耳机输出端口 
- 麦克风输入端口 
- USB 2.0 端口 

7.1 环绕声

- 耳机输出/前端口 
- 麦克风输入端口 
- 中/重低音端口 
- 后环绕声端口 
- 侧环绕声端口 
- USB 2.0 端口 

软件要求

- Windows® 7 (或更高版本) *
- 互联网连接
- 500 MB 可用硬盘空间

**不同系统之间的功能可能会有所不同*

2. 注册/技术支持

注册

在 razerzone.com/registration/cn 上在线注册你的产品，即可获得产品质保状态的实时信息。

如果你还没有注册 Razer ID，立即前往 razerzone.com/razer-id 进行注册，即刻获得一系列 Razer 专享好处。

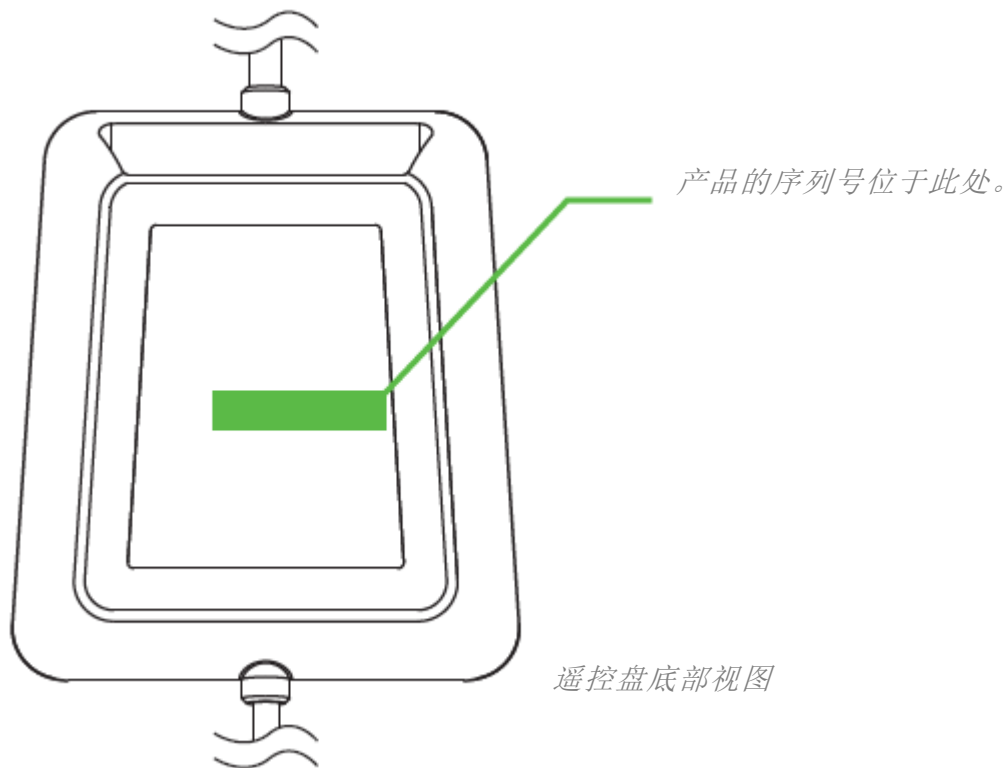

技术支持

你将获得：

- 为期 1 年的制造商有限质保。
- 免费的在线技术支持，网址为：razersupport.com/cn

3. 技术规格

耳机:

10个独立的钕磁铁驱动单元

每个耳罩内含:

低音炮:

- 40mm具有镀钛膜片的钕磁铁单元
- 频响范围: 20 Hz - 20 kHz
- 阻抗: 16 Ω
- 灵敏度 @ 1 kHz: 118 dB \pm 3dB

前置:

- 30mm钕磁铁
- 频响范围: 20 Hz - 20,000 Hz
- 阻抗: 32 Ω
- 灵敏度 @ 1 kHz: 115 dB \pm 3 dB

后置:

- 20mm钕磁铁
- 频响范围: 20 Hz - 20,000 Hz
- 阻抗: 32 Ω
- 灵敏度 @ 1 kHz: 118 dB \pm 3 dB

中置:

- 30mm钕磁铁
- 频响范围: 20 Hz - 20,000 Hz
- 阻抗: 32 Ω
- 灵敏度 @ 1 kHz: 115 dB \pm 3 dB

侧面:

- 20mm钕磁铁
- 频响范围: 20 Hz - 20,000 Hz
- 阻抗: 32 Ω
- 灵敏度 @ 1 kHz: 118 dB \pm 3 dB

麦克风:

- 频响范围: 100 - 10,000 Hz
- 灵敏度 @ 1 kHz: -38 dB \pm 3 dB
- 信噪比: 55 dB
- 拾音模式: 单向ECM麦克风

音效控制单元:

主音量、前扬声器、中扬声器、低音炮、侧扬声器、后扬声器、麦克风音量、麦克风静音、音频静音、7.1环绕声/2.0立体声切换和扬声器/耳麦切换





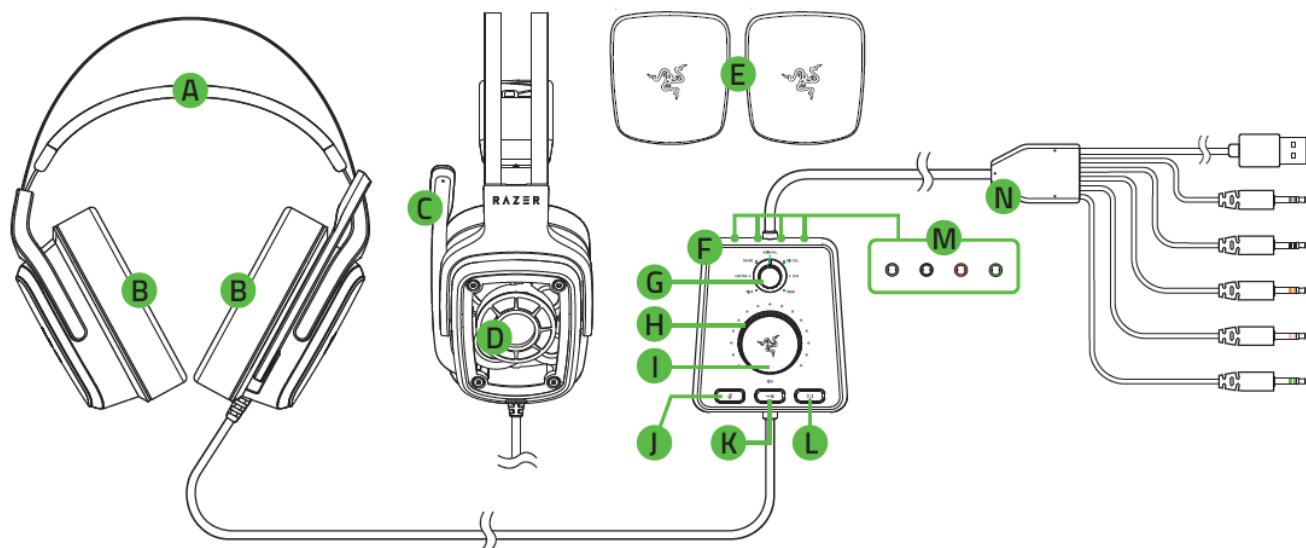

线缆:

- 3米/9.8英寸编织纤维线缆
- USB电源接口
- 电脑接口: 3.5mm麦克风接头, 4个3.5mm 音频接头
- 外部扬声器接头: 4个3.5mm音频接头

4. 设备布局



- A. 可调节衬垫头梁
- B. 罩耳式仿皮质耳机软垫
- C. 可折叠单向麦克风
- D. 可自定义背光的 7.1 驱动单元
- E. 可拆除式耳罩
- F. 音频控制器
- G. 声道选择器
- H. 音量控制
- I. 音频静音/取消静音键
- J. 麦克风静音/取消静音键
- K. 耳麦/扬声器切换键
- L. 7.1/2.0 声道切换键
- M. 外接扬声器接口

- 侧环绕声 
- 后环绕声 
- 中/重低音 
- 立体声/前 
- N. 电脑连接线缆
- 镀金 USB 接头 
- 侧环绕声 
- 后环绕声 
- 中/重低音 
- 麦克风输入 
- 耳机输出/前 

4. 设置 RAZER TIAMAT 迪亚海魔 7.1 V2

7.1 环绕声设置

作为一款环绕声耳麦，Razer Tiamat 迪亚海魔 7.1 V2 能提供准确的声音定位，打造真实的游戏体验。以下设置适用于带有多声道音频输出和一个专用麦克风输入的台式电脑。首先，将电脑连接线缆连接到电脑上。

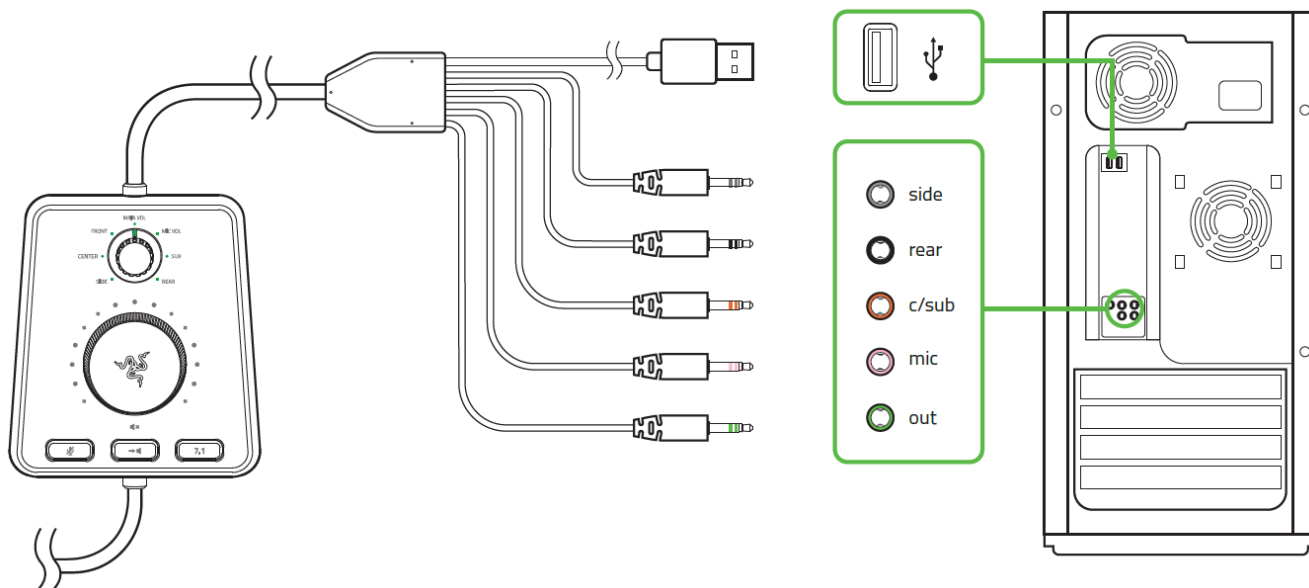

然后，确保将音频控制器设置为 7.1 模式。

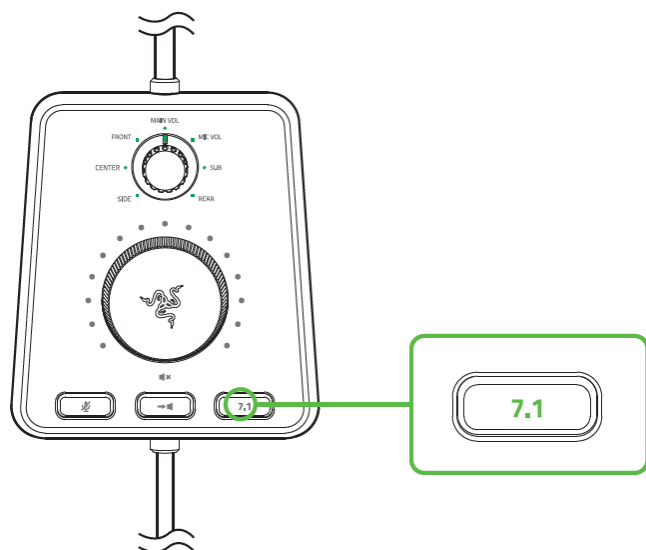

可选 7.1 外接扬声器设置

你可以使用外接扬声器端口将一套外接扬声器连接到音频控制器。

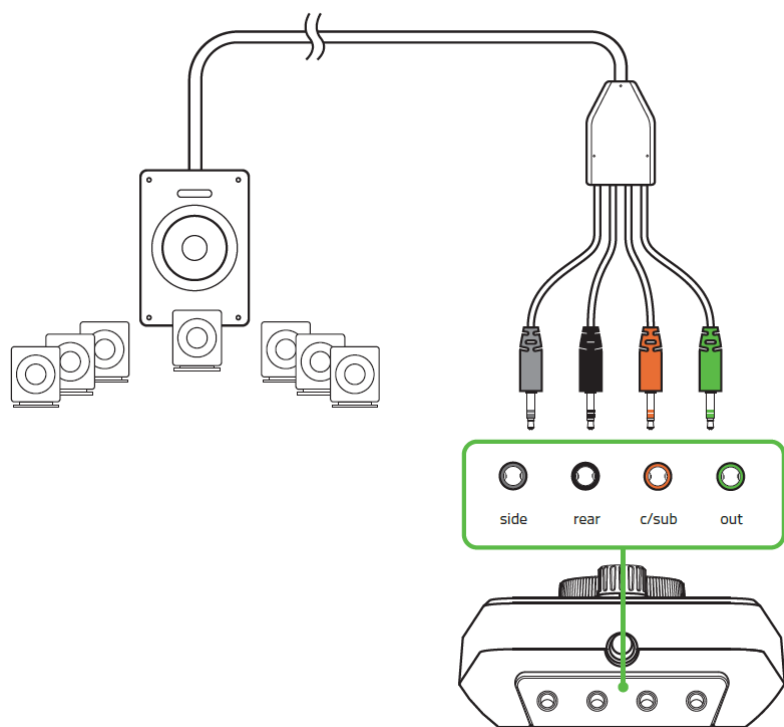

这让你可以使用耳麦/扬声器切换键，快速在 Razer Tiamat 迪亚海魔 7.1 V2 和外接环绕声扬声器系统之间进行切换。

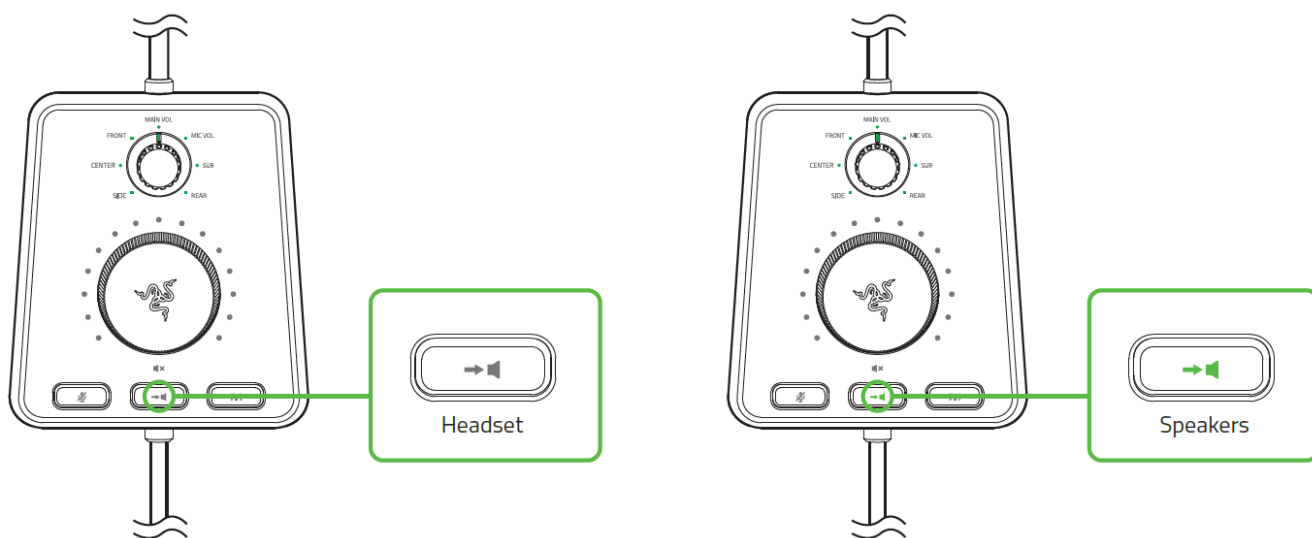

立体声设置

作为一款立体声耳机，Razer Tiamat 迪亚海魔 7.1 V2 提供了聆听音乐时所需的高解析度和重低音。以下设置适用于带有一个音频输出端口和一个麦克风输入端口的笔记本电脑、台式电脑或便携设备。首先，将音频控制器连接到电脑上。

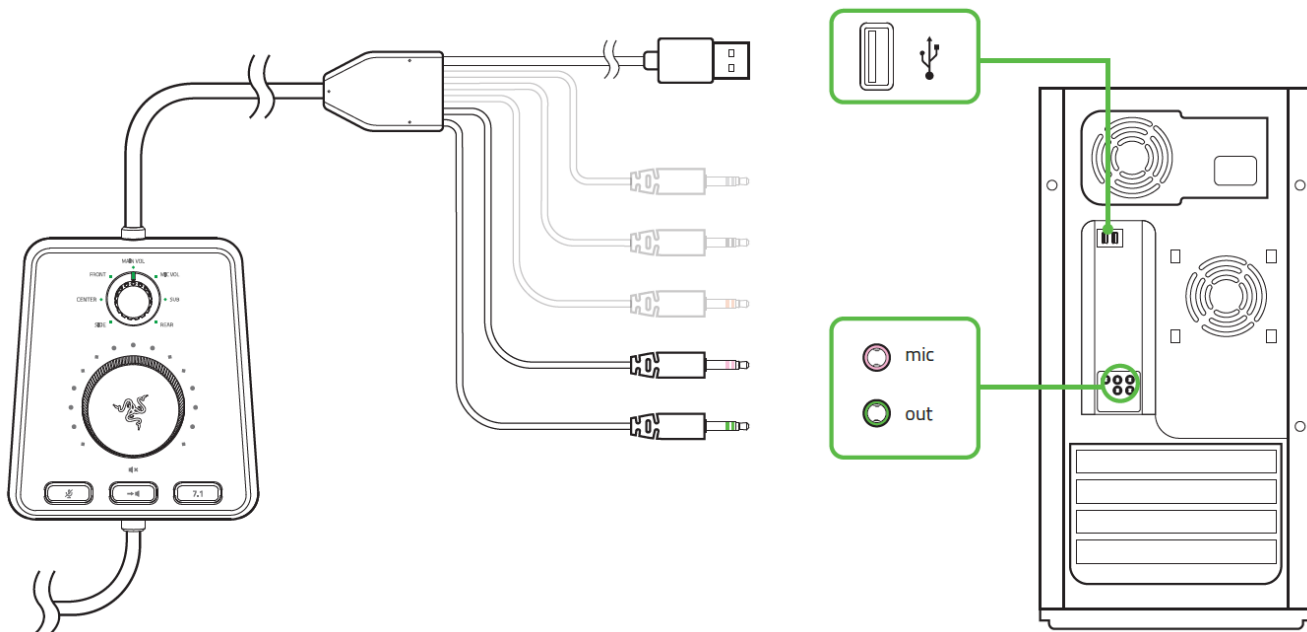

然后，确保将音频控制器设置为 2.0 模式。

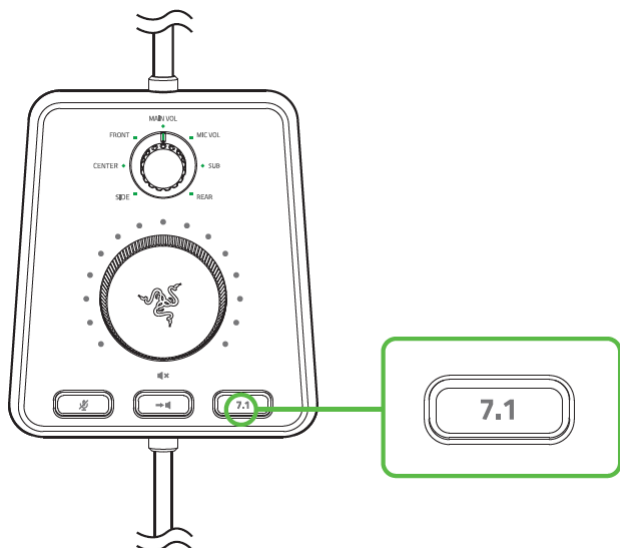

可选外接立体声扬声器设置

你可以使用外接扬声器端口将一套外接立体声扬声器连接到音频控制器。

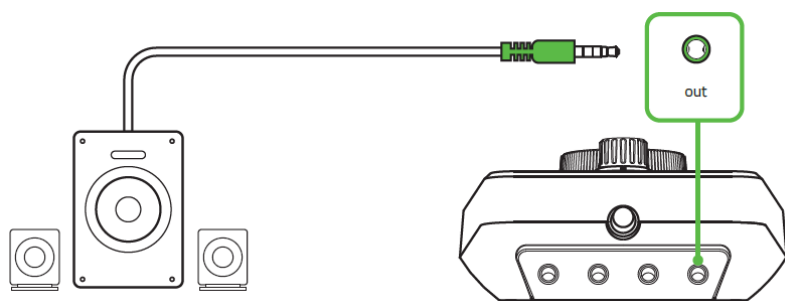

这让你可以使用耳麦/扬声器切换键快速在 Razer Tiamat 迪亚海魔 7.1 V2 和外接立体声扬声器系统之间进行切换。

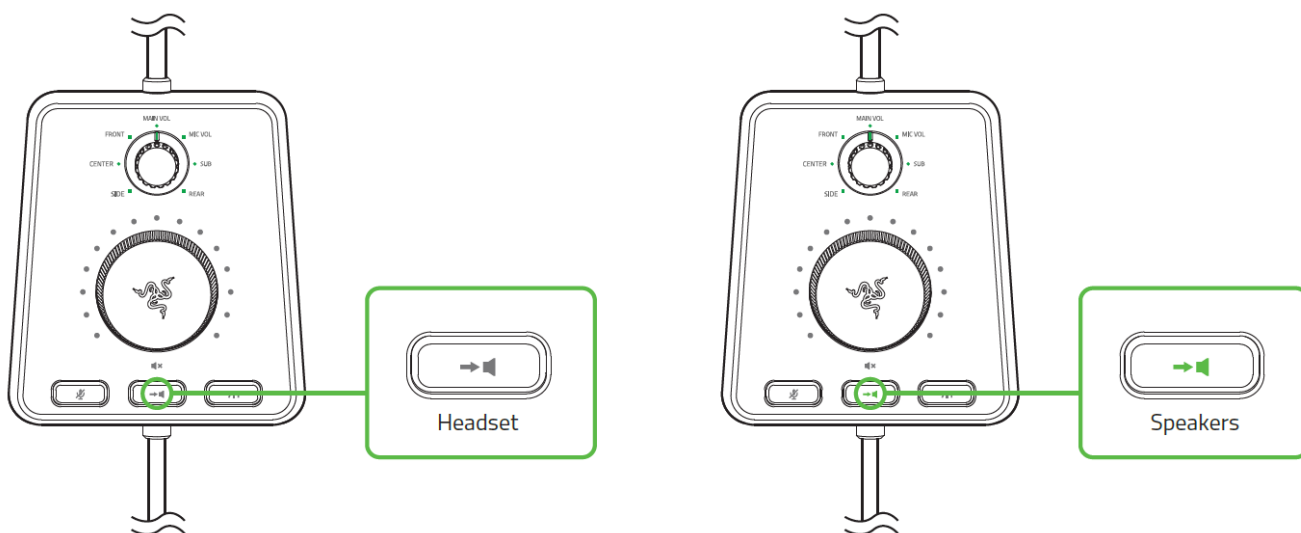

5. 使用 RAZER TIAMAT 迪亚海魔 7.1 V2

使耳麦静音

如需使耳麦静音，按一下音量控制旋钮的中央即可。

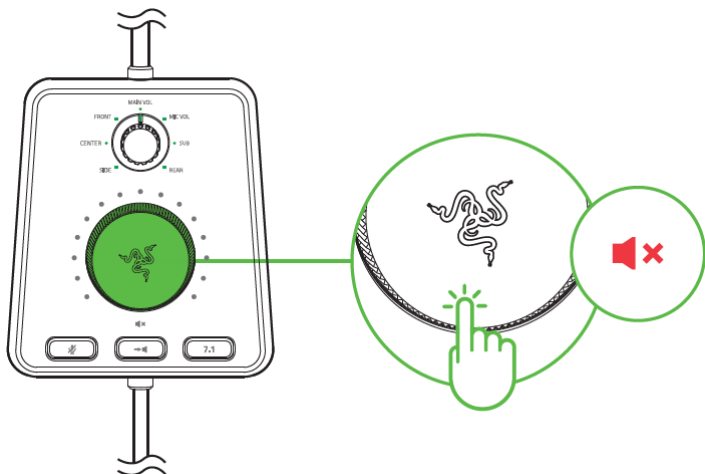

7.1 音量调整

当耳麦设置为 7.1 模式时，你可以使用音频控制器控制整体音量或单独调整每一个声道的音量。

调高/降低所有声道的音量

如要调高或降低整个耳麦的音量，选择“MAIN VOL”（主音量），然后转动音量控制旋钮即可。

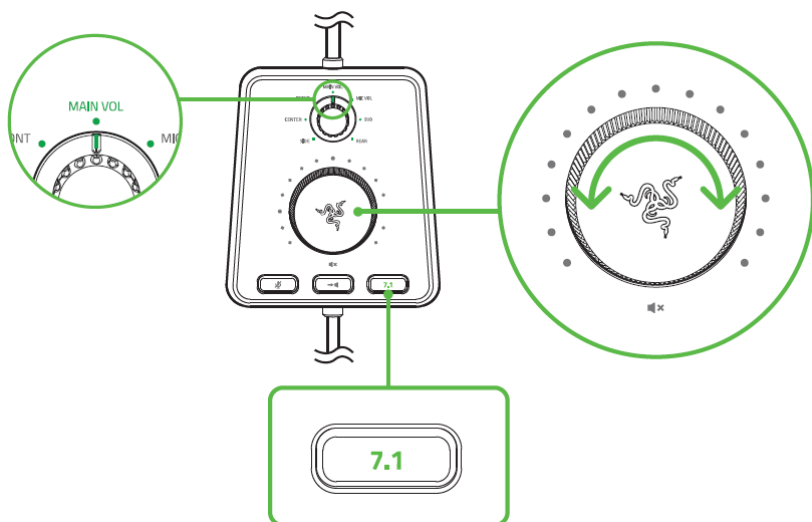

调高/降低单个声道的音量

如要调高或降低某一个声道的音量，使用音频控制器选择目标声道，然后转动音量控制旋钮。

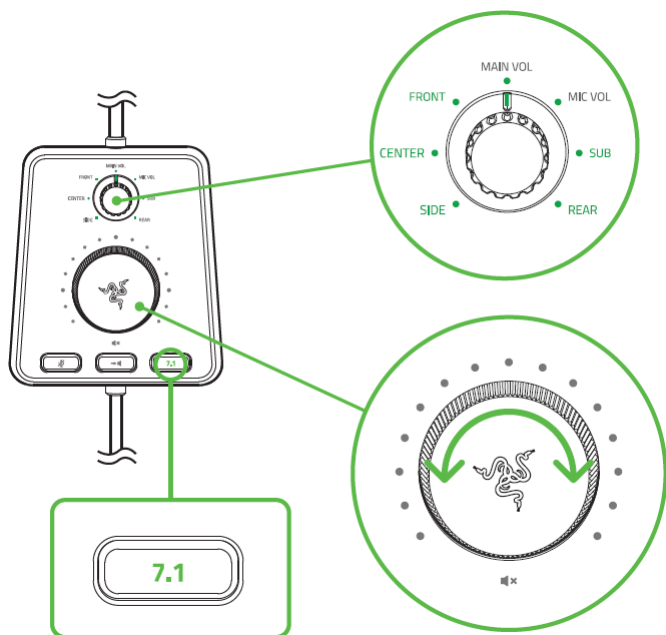

立体声音量调整

当耳麦设置为 2.0 模式时，你可以使用音频控制器调整耳麦的音量。

调高/降低音量

如要调高或降低音量，选择“MAIN VOL”（主音量），然后转动音量控制旋钮即可。

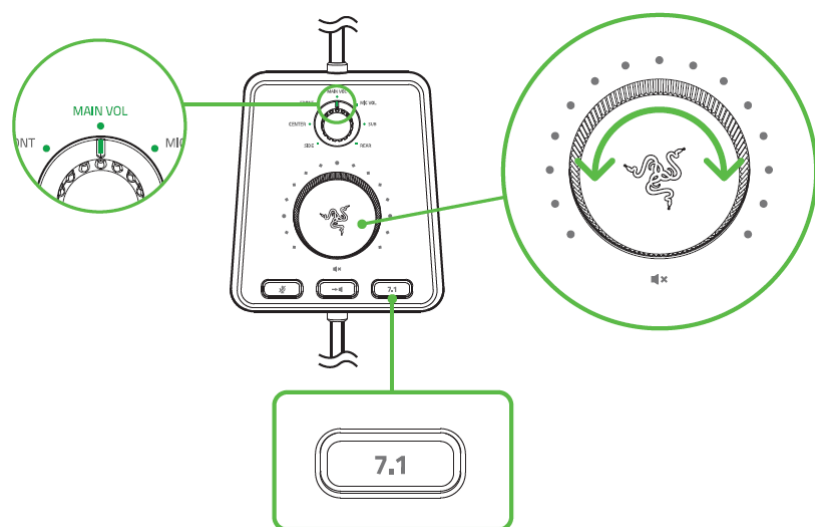

使用麦克风

Razer Tiamat 迪亚海魔 7.1 V2 采用可调整位置的单向麦克风，确保提供最佳声音清晰度。

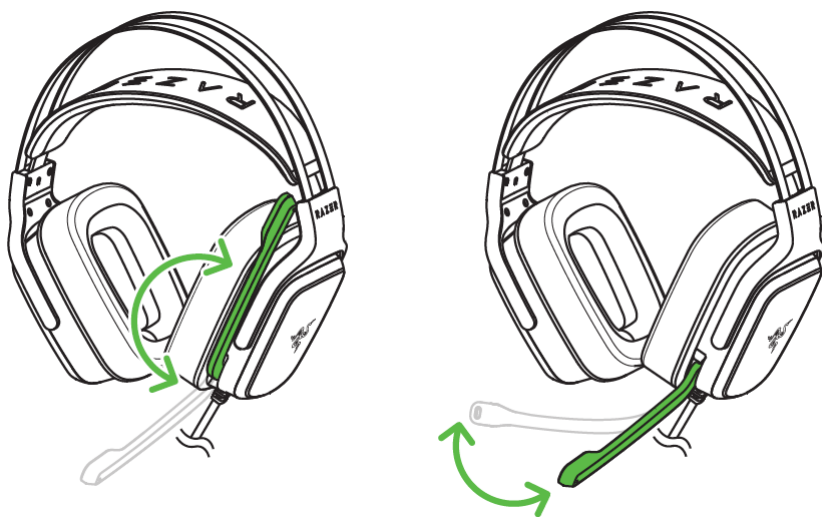

麦克风音量调整

Razer Tiamat 迪亚海魔 7.1 V2 有一个专用的麦克风音量控制键，位于音频控制器上。

调高/降低音量

如要调高或降低麦克风的音量，选择“MIC VOL”（麦克风音量），然后转动音量控制旋钮即可。

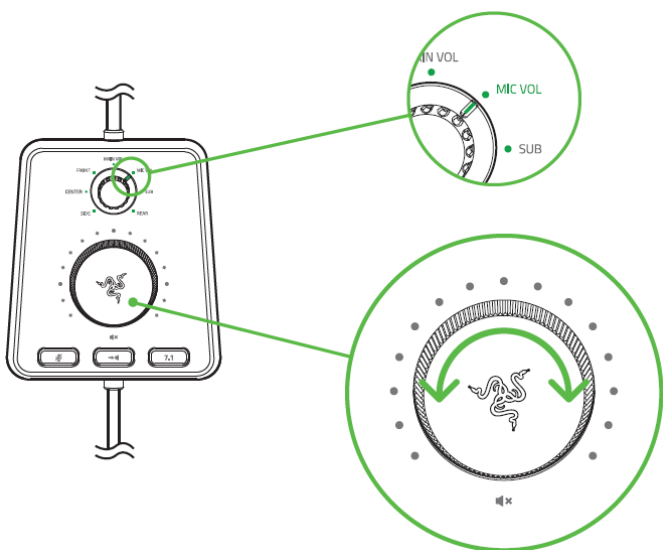

使麦克风静音

如需快速使麦克风静音，按一下音频控制器上的麦克风静音键即可。

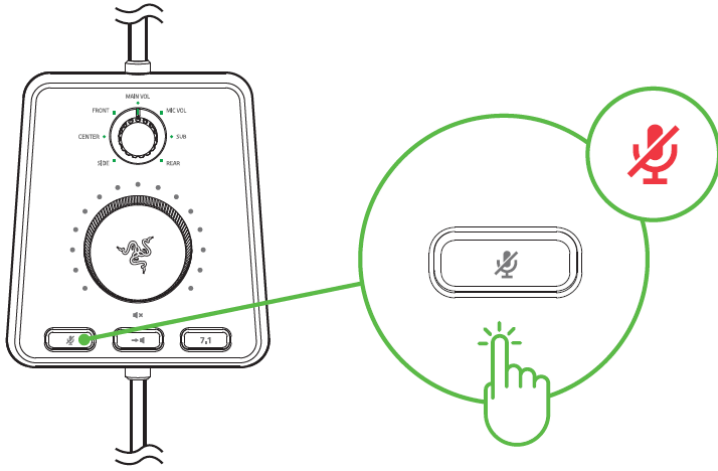

延长耳麦的使用寿命

我们建议佩戴在头上之前轻轻拉开耳麦，以尽量减少头梁受到的压力。请不要过度拉伸耳麦，以免超过其技术限制。

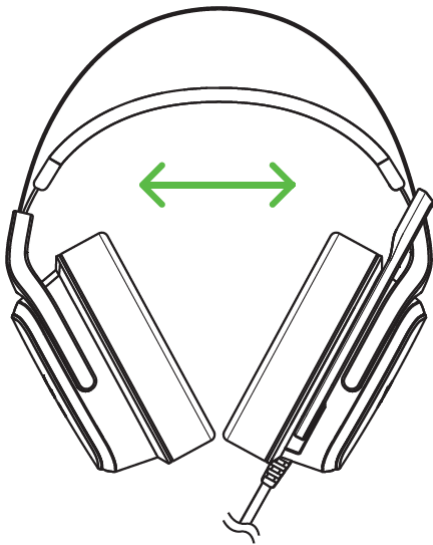

6. 为 RAZER TIAMAT 迪亚海魔 7.1 V2 安装 RAZER SYNAPSE 雷云

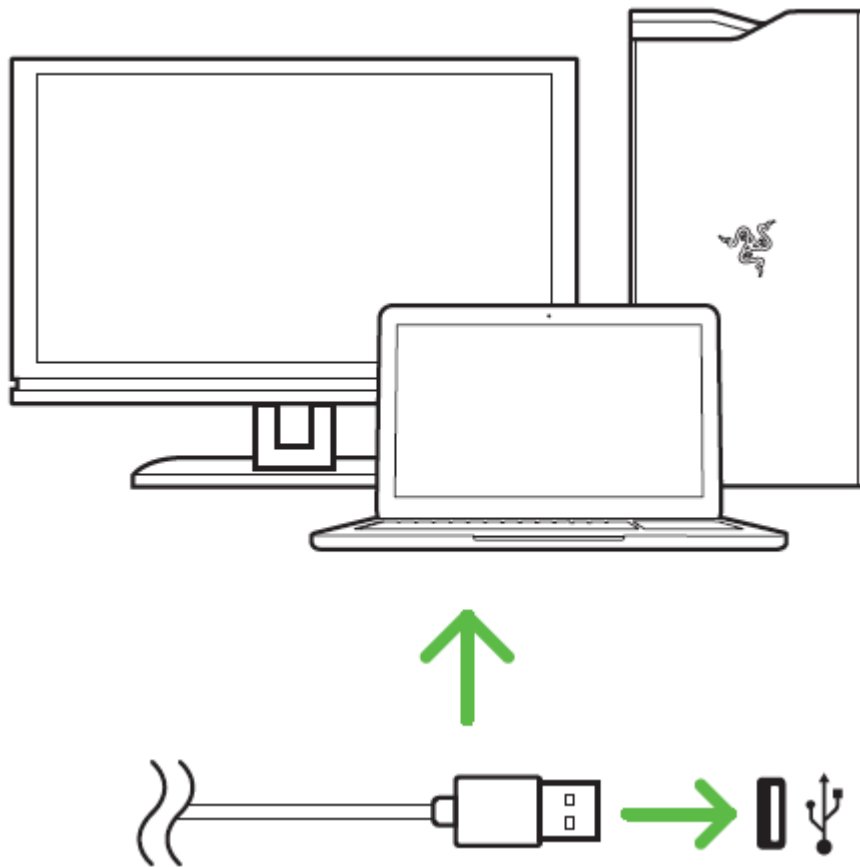

第 1 步：将 Razer 设备连接到电脑的 USB 端口。

第 2 步：在出现相应提示时*安装 Razer Synapse 雷云，或从 cn.razerzone.com/synapse 下载安装程序。

第 3 步：注册 Razer ID，或者使用已有账号登录 Razer Synapse 雷云。

**适用于 Windows 8 或更高版本。*

7. 通过 RAZER SYNAPSE 雷云配置 RAZER TIAMAT 迪亚海魔 7.1 V2

免责声明： 此处列出的功能需要你登录 Razer Synapse 雷云。此外，根据当前的软件版本和电脑运行的操作系统，这些功能可能有所变化。

Razer XXX 配备了多项软件可自定义功能，以充分发挥其强大潜能。

耳麦选项卡

首次安装 Razer Synapse 雷云 3 时，默认的选项卡为“耳麦选项卡”。你可通过该选项卡自定义设备的配置文件和灯光。

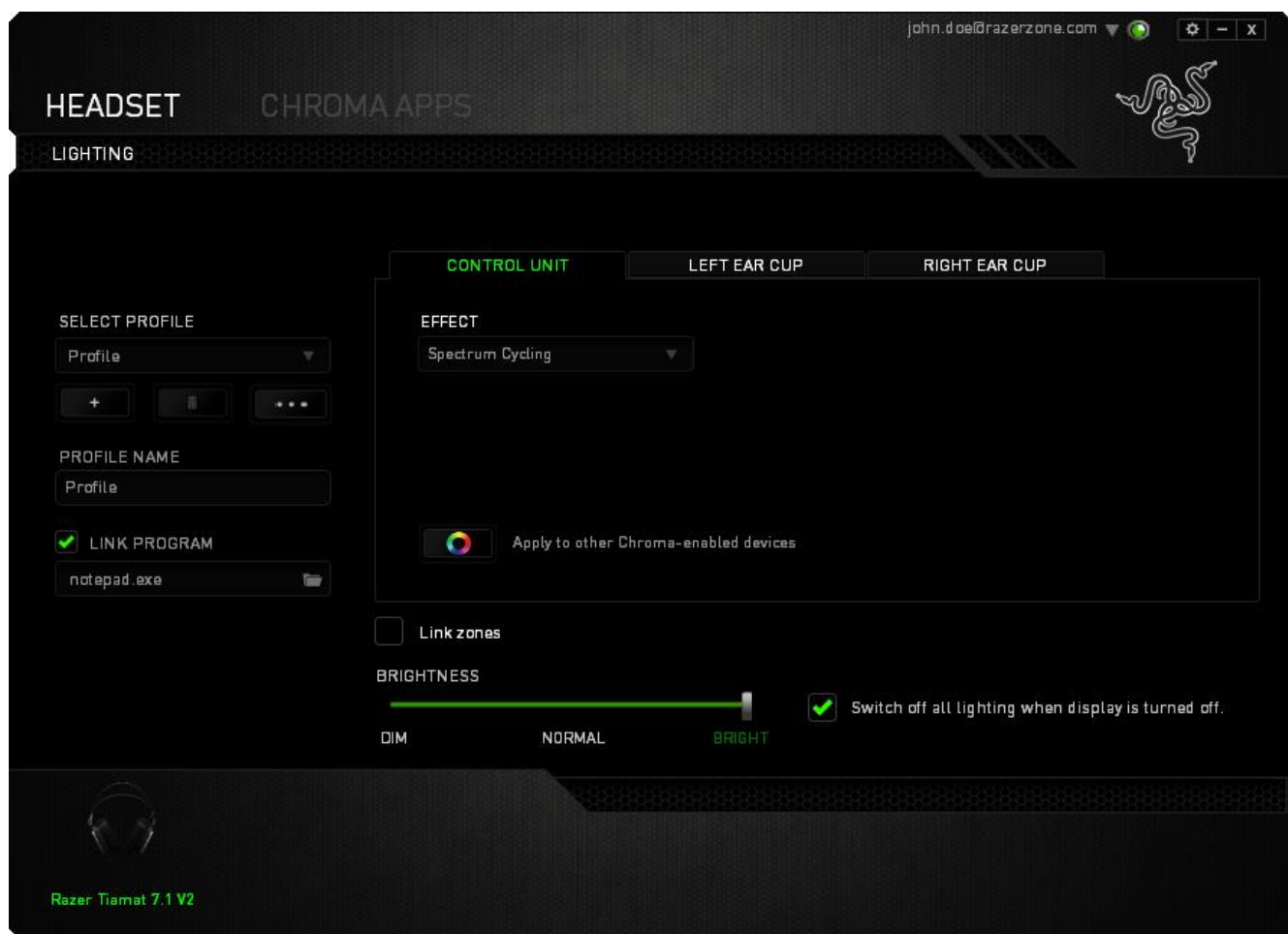

灯光选项卡

你可以使用灯光选项卡选择各种不同的灯光效果，或自定义自己喜欢的效果，从而实现个性化的 Razer 设备外观。你也可以将这些灯光效果同步到有 Razer Chroma™ 幻彩功能且支持所选效果的设备。

注意：只有支持所选灯光效果的设备才能同步。

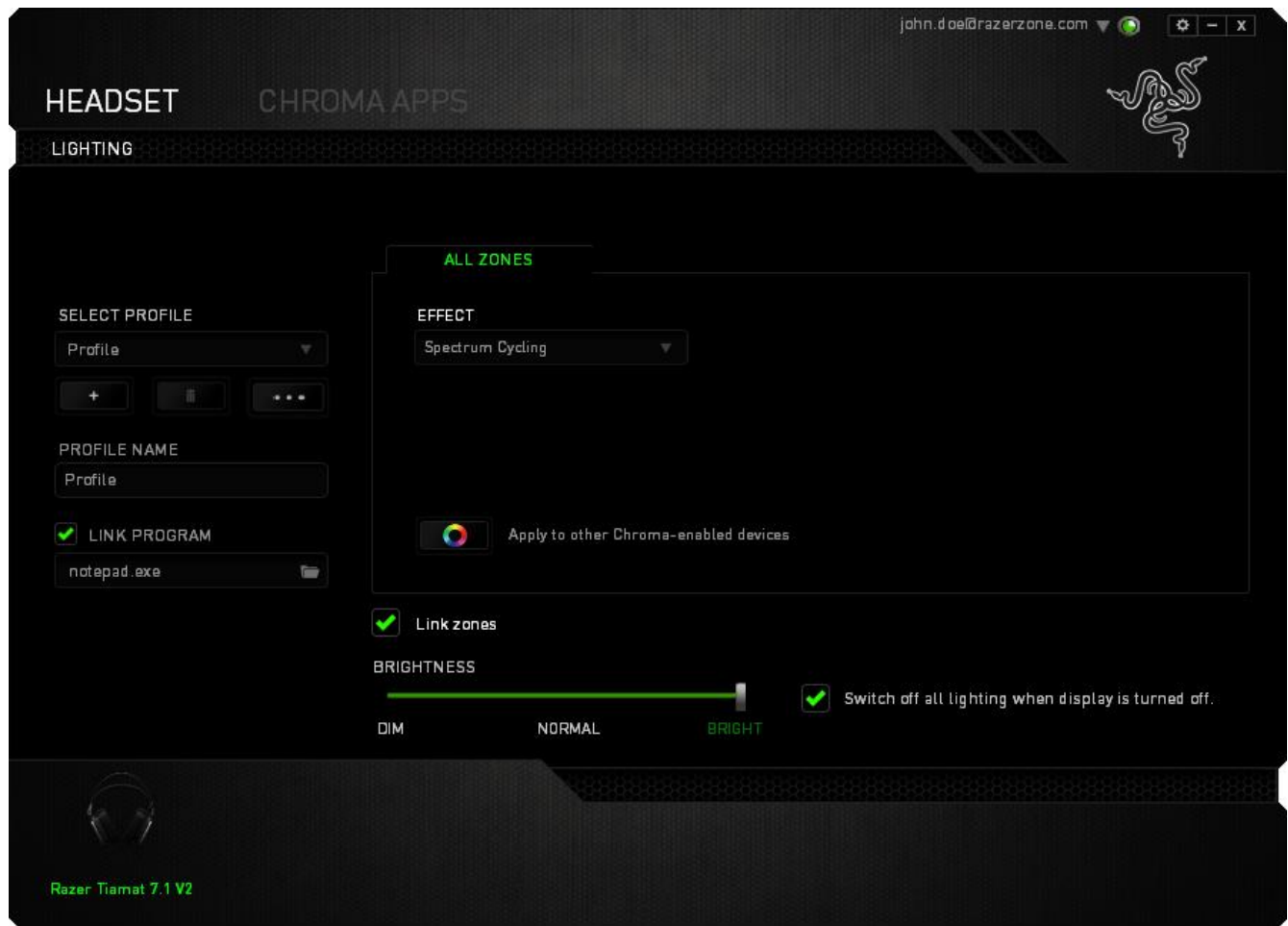

你可以为控制单元、左耳罩和右耳罩单独选择灯光效果，也可以通过选择“关联”区域为所有区域选择同一个效果。您还可以调节灯光亮度，并设置关闭显示器时，系统关闭设备上的全部灯光。在此处所做的任何更改都会自动保存到您的电脑，并存储到云服务器。

基本灯光效果

	名称	说明	设置方法
	呼吸效果	灯光将以所选颜色淡入和淡出	最多可为此设置选择 2 种颜色或使颜色随机变化
	光谱循环	LED 将在 1680 万种颜色之间无限循环	无需做出进一步的自定义
	静态效果	LED 将以所选颜色保持亮起	选择一种颜色
	波浪效果*	被点亮的音量指示灯会按所选方向滚动	选择从左到右或从右到左的波浪方向

**仅适用于音频控制器*

CHROMA 幻彩应用选项卡



Chroma 幻彩应用选项卡允许第三方应用程序访问支持 Chroma 幻彩的设备，并会在使用特定游戏或应用程序时解锁额外功能。

设置选项卡

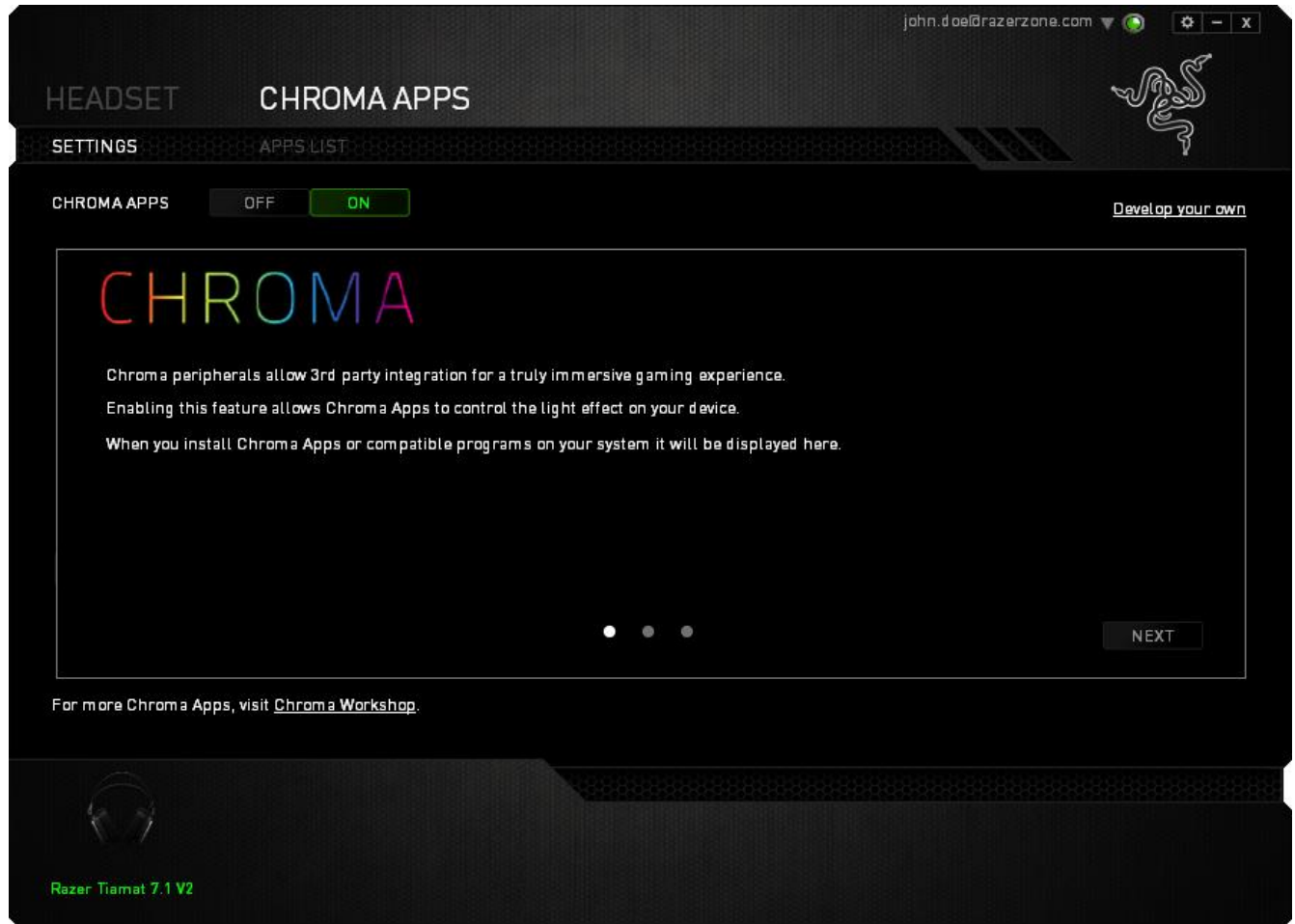
要启用 Chroma 幻彩应用功能，可点击 **开** 并访问 razerzone.com/chroma-workshop 下载应用程序。



应用列表选项卡

所有 Chroma 幻彩应用都列在应用程序列表中。在此选项卡上，你可以通过双击列表或选择 Chroma 幻彩应用并点击 ，查看关于某一 Chroma 幻彩应用的额外信息。如需重新排列列表，你也可以使用拖放或通过点击  和 。

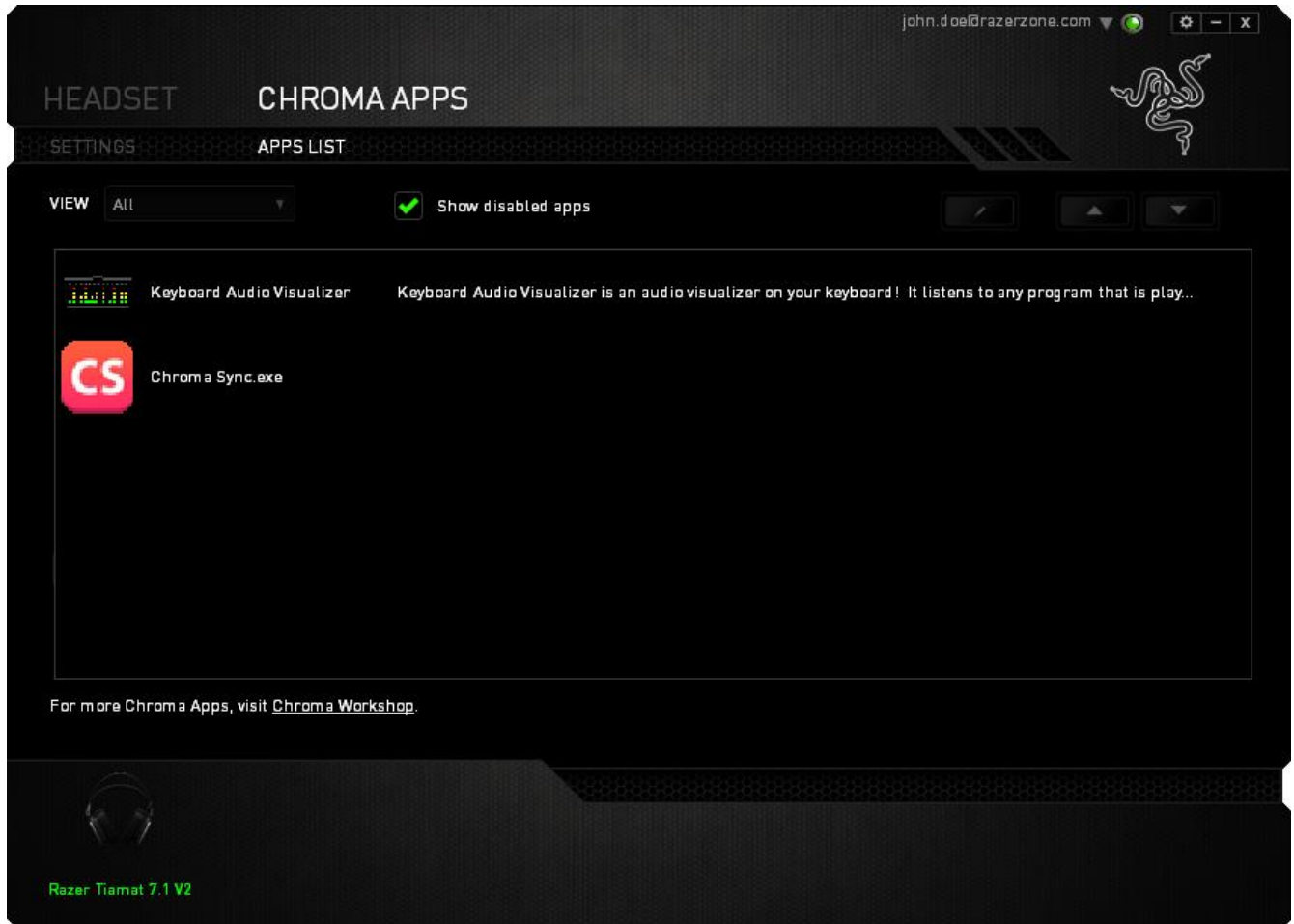

如需禁用 Chroma 幻彩应用，可打开相应应用程序的额外信息窗口并点击 **关**。

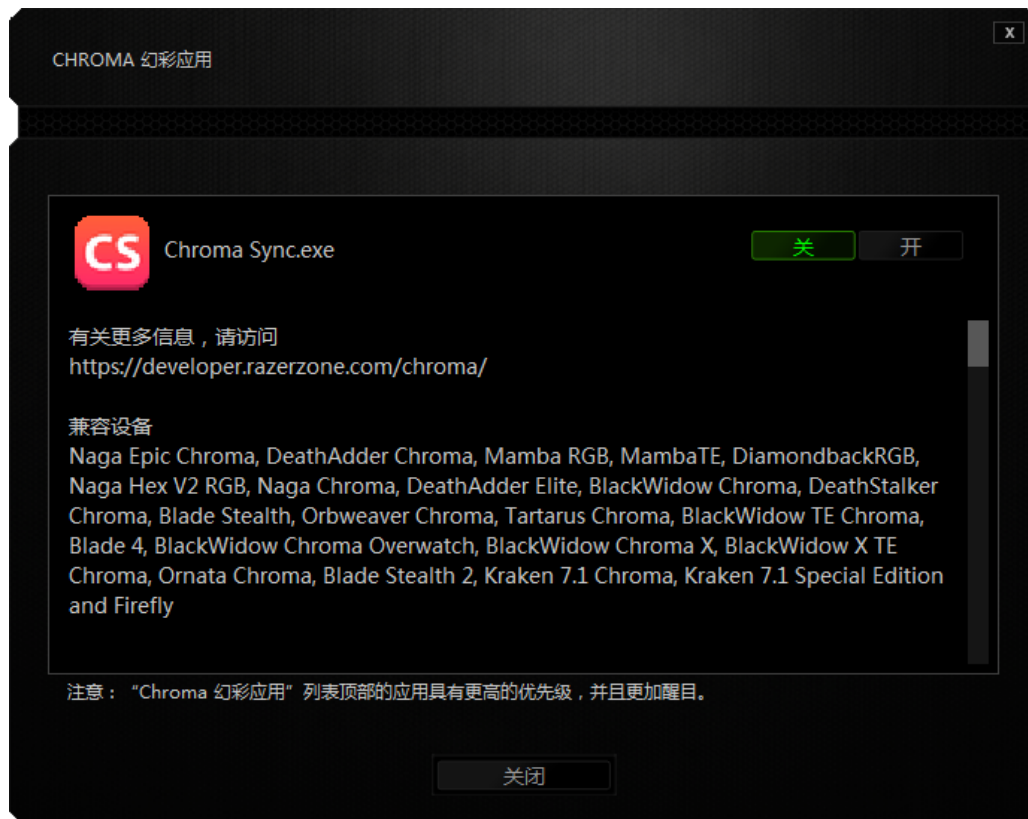

你还可以通过以下方式禁用 Chroma 幻彩应用：右键单击表中应用并单击 **禁用...**。

8. 安全与维护

安全指南

为了在使用 Razer Tiamat 迪亚海魔 7.1 V2 时最大限度地确保安全，我们建议你遵循以下指南：

如果你发现设备运行异常，并且无法排除故障，请拔出设备并拨打 Razer 服务热线或访问 razer.com/support/cn 以获取支持。在任何情况下都不要自行维修本设备。

请勿拆解设备（这样做会导致质保失效），也不要再在电流负载异常的情况下使用设备。

保持设备远离液体和潮湿环境。确保设备运行温度在 0° C (32° F) 至 40° C (104° F) 之间。如果温度超出这一范围，请拔出并/或关闭设备，以便使温度稳定至最佳水平。

即使在音量较低的时候该设备也能隔绝周围的声音，让你对周围环境的警觉性降低。如果你参与的活动需要你密切注意周围环境，请摘下设备。

长时间以过大音量使用本设备可能会损害你的听力。此外，一些国家/地区的法律规定最大允许声级为 86 分贝，每天处于该声级的允许时长为 8 小时。因此，我们建议您在长时间使用此设备时将音量降低到舒适的程度。请保护您的听力。

维护和使用

Razer Tiamat 迪亚海魔 7.1 V2 只需很少的维护，就能保持最佳性能。我们建议你每月定期将设备从电脑中拔出，然后使用软布或棉签进行清洁，以防止污垢积聚。切勿使用肥皂或腐蚀性清洁剂。

9. 法律条文

版权和知识产权信息

© 2017 Razer Inc. 正在申请专利。保留所有权利。Razer、雷蛇、“For Gamers By Gamers”和三头蛇徽标是 Razer Inc. 及其附属公司在美国或其他国家/地区的商标或注册商标。其他所有商标都是其各自所有者的财产。

Windows 和 Windows 徽标是 Microsoft 集团公司的商标。

Razer Inc.（简称“Razer”）可能拥有与本高级用户指南的产品有关的版权、商标、商业秘密、专利、专利申请或其他知识产权（包括注册的和未注册的）。本高级用户指南并未向您授予此类版权、商标、专利或其他知识产权的许可权。Razer Tiamat 迪亚海魔 7.1 V2 北海巨妖专业版游戏耳麦（下称“产品”）可能与包装或其他地方上的图片不同，请以实物为准。

Razer 对这种差异或可能出现的错误概不负责。本高级用户指南所含信息如有更改，恕不另行通知。

有限产品质保

欲知有限产品质保最新和当前条款，请访问：cn.razerzone.com/warranty。

责任限制

由于分销、销售、转销、使用或无法使用该产品而造成的任何盈利损失、信息或数据丢失、特殊、意外、间接、惩罚性、因果性或附带损坏，Razer 均不负责。在任何情况下，Razer 所承担的责任都不超过购买产品的零售价格。

采购损失

为避免疑义，在任何情况下，Razer 均不对任何采购损失负责，除非已被告知有发生此类损失的可能性。且任何情况下，Razer 所承担的责任都不超过产品采购价格。

一般情况

这些条款应受产品购买国家/地区的法律管辖并将按该国家/地区的法律解释。如果本高级用户指南中任何条款无效或不可执行，则此类条款（无效条款或不可执行条款）应被指定为无效力或被视为剩余条款的无效条款而被排除。Razer 保留随时修订任何条款的权利，恕不另行通知。