

PHILIPS

HD3173



用户手册

PHILIPS

产品 : 电饭煲
型号 : HD3173
额定电压 : 220V~
额定频率 : 50Hz
额定输入功率 : 1500W
容量 : 3.0L
生产日期 : 请见产品本体
产地 : 中国浙江嘉兴

飞利浦 (中国) 投资有限公司
上海市静安区灵石路718号A1幢
全国顾客服务热线: 4008 800 008

本产品根据国标GB4706.1-2005,
GB4706.19-2008, GB4343.1-2018 及
GB17625.1-2012 制造

保留备用
出版日期: 2020-01-06



©2020 Koninklijke Philips N.V.
All rights reserved.
HD3173_UM_China_v4.0



1 属于您的多功能电饭煲

感谢您的惠顾, 欢迎光临飞利浦! 为了您能充分享受飞利浦提供的支持, 请在 www.philips.com/welcome 上注册您的产品。

2 重要信息

使用产品前, 请仔细阅读本说明书, 并保留备用。

危险

切勿将电饭煲浸入水中, 也不要来自来水龙头下冲洗。

警告

- 在将产品连接电源之前, 请先检查电饭煲上所标电压与当地的供电电压是否相符。
- 电饭煲只能使用带接地线的插座。务必确保插头牢固插到电源插座上。
- 如果插头、电源线、内锅、密封环或煲身损坏, 请勿使用本产品。
- 如果电源线组损坏, 必须使用制造商提供的电源线组进行更换。
- 本产品不能利用外部定时器或独立的遥控器系统操作。
- 本产品不打算由肢体不健全、感觉或精神上有障碍或缺乏相关经验和知识的人 (包括儿童) 使用, 除非有负责他们安全的人对他们使用本产品进行监督或指导。
- 应照看好儿童, 确保他们不玩耍电饭煲。
- 将电源线放在儿童无法接触到的地方。不要将电源线悬挂在放置电饭煲支架的桌子或工作台的边缘上。
- 将插头接入电源插座之前, 应确保发热盘、温度传感器和内锅外侧是洁净、干燥的、杂质或异物可能引起电饭煲的故障。
- 请勿用浸湿的手插接电饭煲插头或按控制面板上的任何按钮。
- 取出内锅时, 请务必先将电源插头拔掉。

将插头插到电源插座并打开开关之前, 请务必将内锅放到产品内。

注意

- 切勿使用由其它制造商生产的, 或未经飞利浦特别推荐的任何附件或部件。如果使用此类附件或部件, 您的保修将失效。
- 切勿将电饭煲暴露在高温之下, 也不要将电饭煲放在正在工作或仍然发热的炉具或炊具上。
- 请勿将电饭煲直接曝晒于阳光下。
- 将电饭煲放在稳固、水平且平坦的表面上。
- 务必先将内锅放到电饭煲内, 然后再将插头插入电源插座并打开。
- 不要将内锅直接放在火上煮饭。
- 如果内锅已变形, 请勿使用。
- 在电饭煲的使用过程中, 可接触到的表面可能会变得很热。只能触碰控制面板和开盖按钮。
- 小心煮饭期间从蒸汽孔排出的热蒸汽或在打开盖子时从电饭煲中冒出的热蒸汽。手和脸不要靠近电饭煲, 以免蒸汽烫伤。
- 煮饭期间, 切勿提起及移动电饭煲。
- 请不要将布盖在锅盖上, 锅盖可能会因此而变形或变色。
- 请不要超出内锅中标注的最高水位标示, 以免溢水。
- 切勿在煮饭、保温或重新热饭时将烹饪器具放入锅中。
- 仅使用随附的烹饪器具。不要使用尖利的器具。
- 不要在明火上使用电饭煲随附的烹饪器具。
- 为免刮擦, 烹饪虾蟹和贝类的食材前需去掉坚壳。
- 切勿将金属物体或异物插入蒸汽孔。
- 不要将磁性物质放在煲盖上。不要在靠近磁性物质的地方使用电饭煲。
- 使用后, 必须清洁电饭煲。请勿在洗碗机中清洗电饭煲。
- 如果很长时间不用, 请务必拔下电饭煲的电源插头。
- 电饭煲仅供家用及类似用途, 如商店、办公场所及其他住宿型环境中的厨房; 农庄; 由旅店、旅馆及其它住宿型环境中的客人使用; 提供住宿和早餐的场所。
- 对电饭煲使用不当, 或者将其用于专业、半专业用途, 或者没有根据本用户手册中的说明进行使用, 此类情况下保修将失效, 飞利浦对此类损坏概不负责。

电磁场 (EMF)

本飞利浦产品符合所有有关暴露于电磁场的适用标准和法规。

3 包装盒内包含物件

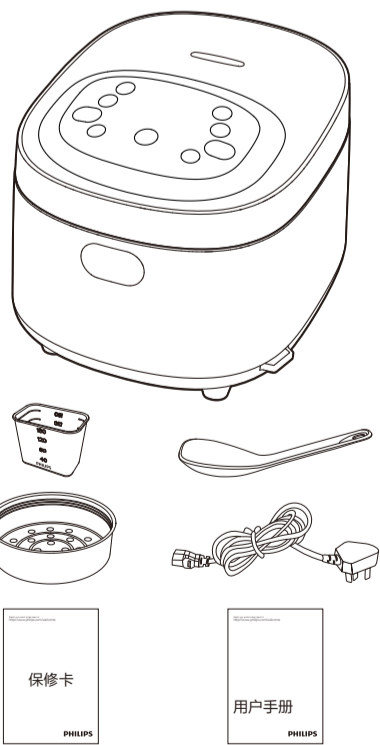

电饭煲主装置
量杯
二合一饭汤勺
蒸笼
电源线
保修卡
用户手册

4 概览

产品概览

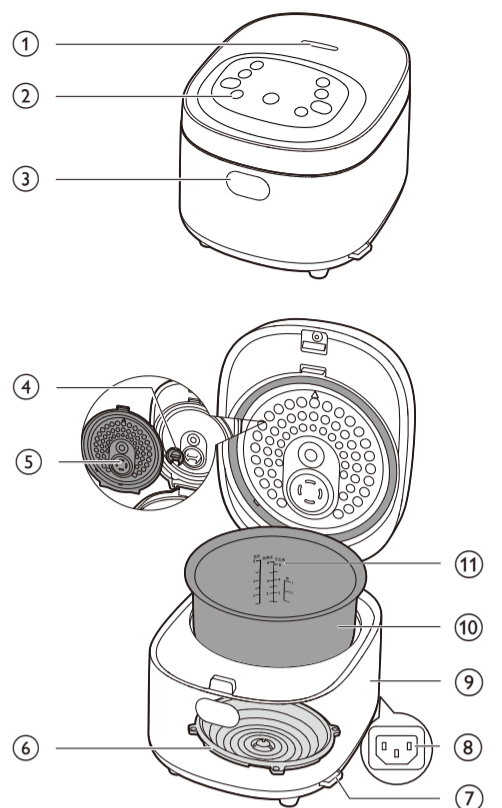

① 蒸汽口	⑦ 饭勺扣
② 控制面板	⑧ 插座
③ 开盖按钮	⑨ 煲体
④ 内置式蒸汽阀	⑩ 内锅
⑤ 可拆卸盖板	⑪ 刻度线
⑥ 发热盘	

注

- 煮饭时蒸汽从蒸汽口冒出, 因处于高温, 请小心烫伤。
- 清洁后, 请务必安装蒸汽阀和可拆卸盖板。

控制面板概览

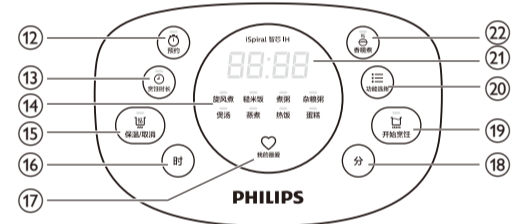

⑫ 预约按钮	⑱ 分钟按钮
⑬ 烹饪时长按钮	⑲ 开始烹饪按钮
⑭ 烹饪功能	⑳ 功能选择按钮
⑮ 保温 / 取消按钮	㉑ 显示屏
⑯ 小时按钮	㉒ 香糯煮按钮
⑰ 我的最爱按钮	

功能概览

程序	默认烹饪时间	定时时间	预约时间
香糯煮	约 45 分钟	/	24 小时
旋风煮	约 25 分钟	/	24 小时
糙米饭	约 60 分钟	/	24 小时
煮粥	90 分钟	1-4 小时	24 小时
杂粮粥	90 分钟	1-4 小时	24 小时
煲汤	2 小时	1-4 小时	24 小时
蒸煮	25 分钟	5-59 分钟	/
热饭	25 分钟	25-59 分钟	/
蛋糕	45 分钟	/	/

注

- 旋风煮、少量煮只用于煮饭, 不能用于煮粥或其它的食物。
- 热饭功能只适用于冷饭加热。

5 使用多功能电饭煲

注

- 如果您按保温 / 取消按钮 (☰) 取消当前设定和终止正在工作的功能, 电饭煲会进入待机状态; 如果您在待机状态下按保温 / 取消按键, 电饭煲则自动进入保温状态。
- 不使用产品时需拔出电源插头才能彻底关闭机器。
- 默认时间为从煮饭开始到进入保温状态所需的时间, 同时会受到电源、室温、季节、米种、水量等因素的影响而有所差异。
- 在高原地区使用本产品时有可能会有不易熟或者溢出的现象。
- 旋风煮 1-4 杯米默认时间为 25 分钟。

首次使用前

- 拆去电饭煲和内锅的所有包装材料。从内锅取出所有配件。
- 首次使用前, 请煮沸水彻底清洗产品。
- 首次使用电饭煲前, 彻底清洁电饭煲的各个部件 (请参阅“清洁与保养”章节)。

注

- 开始使用电饭煲前, 确保所有部件完全干透。

煮饭

本电饭煲提供多种煮饭功能, 包括香糯煮、旋风煮、糙米饭。

- 使用随附的量杯平口盛满进行量取。

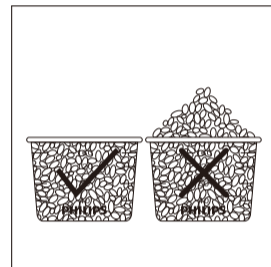

- 将米彻底洗干净。

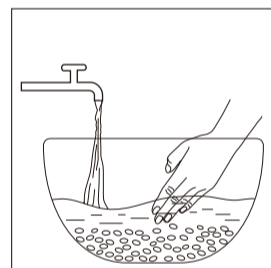

* 提示

- 洗米时, 第一次放较多的水稍加混合, 立即将水倒掉。水倒掉之后, 用手揉搓洗米。倒入大量的水再倒净。重复洗米和冲洗动作约 2-3 次, 直到水变半透明状。

- 将洗好的米放入内锅。
- 对应使用米量的杯数, 将水加到内锅刻度注明的水位, 然后铺平米的表面。

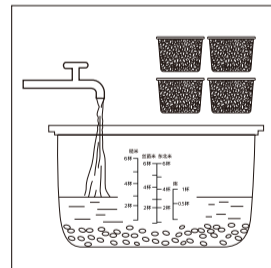

注

- 一杯米约 160 克, 通常能煮出 2 碗饭。煮最大米量时倒入内锅的水量请勿超过内锅内注明的最高水位。
- 内锅内标有的水位线仅供参考。您可根据不同米饭的品种及自己的喜好调节水位。如居住地区的电压不稳定, 用户添加不同的米水比例, 电饭煲可能会出现食物溢出的情况, 这属于正常现象。
- 请勿超出内锅内部注明的最高水位。

- 按下开盖按钮开盖。



- 将内锅擦干并放入电饭煲, 检查内锅与发热盘是否接触良好。

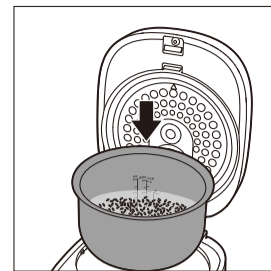

注

- 确保内锅外部干燥清洁, 发热盘表面和周围没有异物。

- 合上电饭煲盖, 将电源插头插入电源插座。

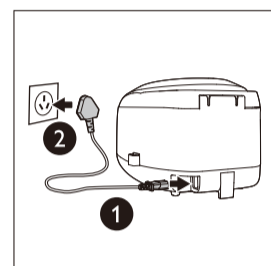

- 按一下香糯煮按钮, 或按下功能选择按钮 (☰) 来选择旋风煮或糙米饭。
 - 选定的功能指示灯保持常亮。

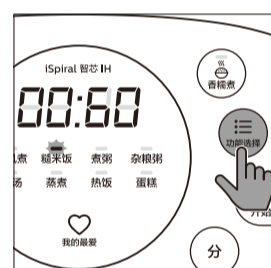

- 按开始烹饪按钮 (☑) 启动烹饪程序。

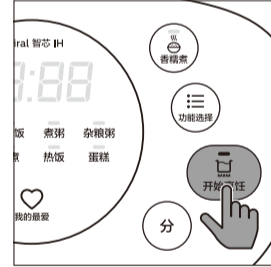

- 烹饪初始阶段, 显示屏显示 []。
- 进入焖饭阶段后, 显示屏以倒计时方式显示剩余烹饪时间。

注

- 待机状态下若直接按开始烹饪按钮 (☑), 则会进入旋风煮工作状态。

- 完成烹饪时, 您将会听到 4 下蜂鸣声。电饭煲将会自动切换到保温模式。
 - 保温/取消指示灯亮起。

* 提示

- 为防止米饭结块影响口感, 煮饭结束后请马上搅拌, 使多余水分蒸发, 避免米饭结块或发粘, 保持米饭松软可口。

煮粥/杂粮粥/煲汤

- 将需要烹饪的食材放入内锅。
- 完成“煮饭”中的步骤 6 和 7。
- 按功能选择按钮 (☰) 来选择煮粥、杂粮粥或煲汤功能。



- ↳ 选定的功能指示灯保持常亮。
 - ↳ 如需调整烹饪时间，请参考章节“预约时间及烹饪时间调节”。
- 按开始烹饪按钮（）启动烹饪程序。

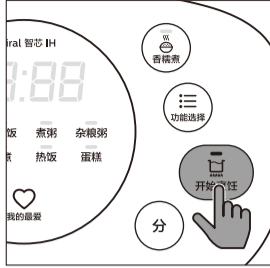

- ↳ 屏幕上以倒计时方式显示剩余烹饪时间。
- 完成烹饪时，您将会听到 4 下蜂鸣声。电饭煲将会自动切换到保温模式。
 - ↳ 保温/取消指示灯亮起。

注

- 除了遵循水位线指示之外，您还可以通过 1:8 的米水比例煮粥。
- 请勿超出内锅标注的最高水位线，否则可能令电饭煲内的食材溢出。
- 如果长时间处于保温模式，粥可能会较黏。

蒸煮食物

- 向内锅中加入适量水。
- 将蒸笼放入内锅。
- 将食品放在食品盘中或直接放在蒸笼上。
- 完成“煮饭”中的步骤 6 和 7。
- 按功能选择按钮（），选择 **蒸煮** 功能。

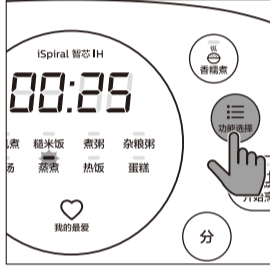

- ↳ 如需调整烹饪时间，请参考章节“预约时间及烹饪时间调节”。
- 按开始烹饪按钮（）启动烹饪程序。

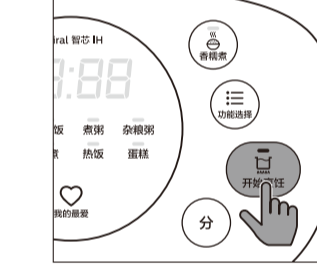

- 完成烹饪时，您将会听到 4 下蜂鸣声。电饭煲将会自动处于待机模式。

热饭

- 翻松冷饭，使其均匀分布在内锅中。
- 在饭上倒入一些水，并充分搅拌。以免米饭焦糊或变硬。水量视饭的总量而定。
- 完成“煮饭”中的步骤 6 和 7。
- 需要按下功能选择按钮（），选择 **热饭** 功能。

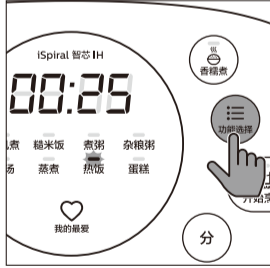

- ↳ 如需调整烹饪时间，请参考章节“预约时间及烹饪时间调节”。
- 按开始烹饪按钮（）启动烹饪程序。





- 完成烹饪时，您将会听到 4 下蜂鸣声。电饭煲将会自动处于保温模式。
 - ↳ 保温/取消指示灯亮起。

蛋糕

- 请按照蛋糕食谱，搅拌好蛋糕原料。
- 用少许黄油涂抹内锅，然后将蛋糕预拌食材倒入其中。

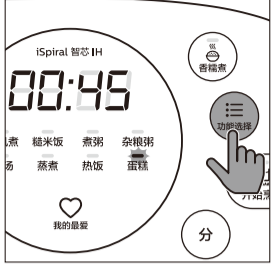
- 完成“煮饭”中的步骤 6 和 7。
- 需要按下功能选择按钮（），选择**蛋糕**功能。



- 按开始烹饪按钮（）启动烹饪程序。



- 完成烹饪时，您将会听到 4 下蜂鸣声。电饭煲将会自动切换到保温模式。
- “保温/取消”指示灯亮起，显示屏显示保温时间。
- 打开锅盖，小心地取出内锅以进行冷却。
- 待内锅冷却后，将盘子或蛋糕架放在锅上，然后翻转过来即可取出蛋糕。

蛋糕食谱

- 准备材料
 - 小份量：
 - 鸡蛋 3 个
 - 细白砂糖 100g（约2/3 量杯）
 - 蛋糕粉 100g（约 1 量杯）
 - 牛油 50g（约 1/3 量杯）
 - 牛奶 18g（约1/10 量杯）
 - 大份量：
 - 鸡蛋 5 个
 - 细白砂糖 180g（约 1 量杯）
 - 蛋糕粉 180g（约 2 量杯）
 - 牛油 80g（约 2/3 量杯）
 - 牛奶 36g（约2/5 量杯）

* 提示

- 用户可根据个人口味适当调整材料比例。材料用量过多时会影响蛋糕效果，甚至不熟。

- 把鸡蛋蛋清和蛋黄分离在两个容器内。
- 把细白砂糖分别加入蛋清、蛋黄内，再用打蛋器分别拌打至起泡状。

* 提示

- 如果鸡蛋温度太低，可以隔热用 40°C 温水加热，这样制作出来的蛋糕效果较松软有弹性。搅拌到拿起打蛋器时，材料成丝状流下来。
- 容器和打蛋器必须清洁干净，如果含有油脂，鸡蛋就无法打出气泡。切忌在内锅内搅拌，以免擦伤内锅的不粘涂层。



- 加入蛋糕粉并充分搅拌均匀。
- 加入牛奶和融化后的牛油（用温水隔热融化牛油，使其变成液体状），快速搅拌混合。

* 提示

- 搅拌不够时，会使制作出来的蛋糕气泡大，口感粗糙。搅拌过度时，会使制作出来的蛋糕硬化，没有气泡。
- 在气泡尚未消失前必须尽快倒入电饭煲里制作。
- 蛋糕制作完成以后，不应该留在锅里，应立即取出来，以免蛋糕受潮。

烹饪时间调节

煮粥、杂粮粥、煲汤、热饭和蒸煮功能可调整烹饪时间。

- 按下功能选择按钮（），直至选择所需的烹饪功能。
- 按烹饪时长按钮（）。

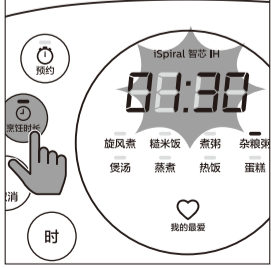

- ↳ 默认烹饪时长在屏幕上闪烁。

- 按“时”按钮调整小时数，按“分”按钮调整分钟数。

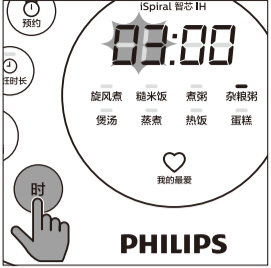

* 提示

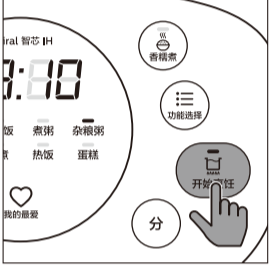

- 按“分”按钮，步进 1 分钟；按“时”按钮，步进 1 小时。长按“分”和“时”按钮可快进调整烹饪时间。
- 对于烹饪时间少于 1 小时的功能，只能按“分”键调整烹饪时间，按“时”键无效。

- 时间调整完毕后，按开始烹饪按钮（）确认并开始烹饪程序。



预约时间调节

除蒸煮、热饭和蛋糕功能外，其他功能均可预约，预约时间最长可达 24 小时。

- 按下功能选择按钮（），直至选择所需的烹饪功能。
- 按预约按钮（）调整。

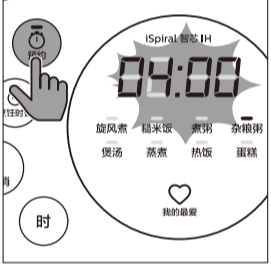

- ↳ 默认预约时长在屏幕上闪烁。
- 按“时”按钮调整小时数，按“分”按钮调整分钟数。

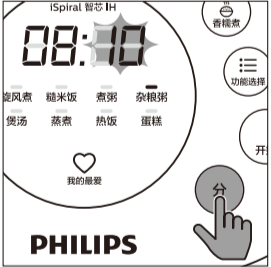

* 提示

- 按“分”按钮，步进 10 分钟；按“时”按钮，步进 1 小时。长按“分”和“时”按钮可快进调整预约时间。

- 按开始烹饪按钮（）确认预约的烹饪功能。



- 预约时间为工作完成时间，若烹饪时间长于预约时间则立刻进入工作状态。

- ↳ 例如：目前时间是20:00，如果您希望第二天早晨8:00享用早餐粥，则需设定预约时间12:00。

设置“我的最爱”菜单

您可以将任意三种菜单设置为“我的最爱”。在您对设置进行修改之前，默认的“我的最爱”菜单为**旋风煮**。

- 在待机模式下按我的最爱按钮（），然后按开始烹饪按钮（）便可快速开始使用“我的最爱”菜单。

如需调整“我的最爱”中的菜单，请遵循以下操作。

- 待机状态下，按“我的最爱”按钮（），直至选中您想要替换掉的的烹饪功能。

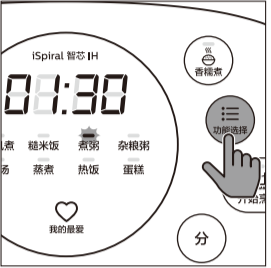

注

- 如需设置不同的烹饪时长，参考章节“设置烹饪时间”。修改后的烹饪时长时也能够保存到“我的最爱”中。

- 按功能选择按钮（），选择您想要保存的功能。

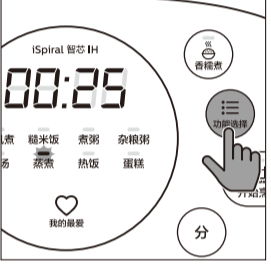

- 长按我的最爱按钮（）1 秒，机器发出蜂鸣音，所选中的功能会自动覆盖之前设置的“我的最爱”功能。

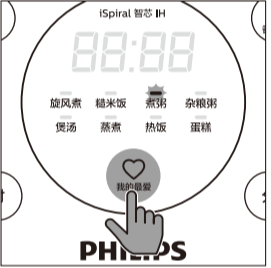

- 按照以上操作亦可将其他功能设为“我的最爱”。

6 规格

型号	HD3173
标准输出功率	1500W
标准容量	3L
米饭（杯子）	6 杯
热效率值(%)	86
待机功率(W)	1.8
保温能耗(W·h)	35
能效等级	2级
内锅材质（金属或非金属）	金属

注意

- HD3173 能效测试功能为：**旋风煮**。

7 清洁与保养

注

- 每次煮饭、保温后，请进行清洁。
- 请务必拔下电源插头和煲体插头，待煲体和内锅冷却后再进行清洁。
- 请勿使用松香水、汽油、去污粉、金属刷、漂白剂等。
- 请勿放入洗碗机或洗碗机。
- 清洁后，请正确安装可拆卸盖板和蒸汽阀。
- 蒸汽阀密封圈不可拆，请勿强行拆卸,强行拆卸后无法恢复。

内部

煲身内侧：

- 用拧干的湿布擦拭。
 - 确保清除黏在电饭煲上的所有食物残渣。
- 发热盘：
- 用拧干的湿布擦拭。
 - 用拧干的湿布或牙签清除食物残渣。

外部

煲身外侧：

- 用沾有肥皂水的湿布擦拭。

- 仅用于透的软布擦拭控制面板。
- 确保清理掉控制键附近的所有食物残渣。

附件

- 二合一饭汤勺、蒸笼、内锅和量杯
- 放入热水浸泡，用海绵清洁。

8 回收



弃置产品时，请不要将它与一般生活垃圾一同丢弃，应将其交给官方指定的回收中心。这样做有利于环保。请遵循您所在国家/地区的电器及电子产品分类回收规定。正确弃置产品有助于避免对环境 and 人类健康造成负面影响。

9 保修与服务

如果您需要服务或详细信息，或有任何疑问，请访问飞利浦网站 www.philips.com。您也可以与您所在地的飞利浦客户服务中心联系（您可以从保修卡中找到电话号码）。如果您所在的国家或地区没有飞利浦客户服务中心，请向当地的飞利浦经销商求助。

10 故障种类和处理方法

如果在使用本电饭煲时遇到问题，请在申请服务之前检查以下事项。如果无法解决问题，请联系您所在国家/地区的飞利浦服务中心。

问题	解决方案
按钮的指示灯没有亮起。	连接有误。检查电源线已稳妥接上电饭煲，以及插头已稳固插入电源插座。 指示灯损坏。请将本产品拿至 Philips 经销商或 Philips 授权的服务中心。
显示屏没有运作。	电饭煲没有接上电源。如果没有电源，断电备份功能和显示屏也不会运作。
没有烹饪米饭。	水量不足。根据内锅内的刻度加水。 您没有按开始烹饪按钮（  ）。 开启电饭煲前，确保发热盘和内锅外部没有异物。 发热盘受损，或者内锅变形。请将电饭煲拿至 Philips 经销商或 Philips 授权的服务中心。
米饭没有烹饪熟透。	在米饭中多加一些水。
电饭煲没有自动切换到保温模式。	温度控制出现故障。请将本产品拿至 Philips 经销商或 Philips 授权的服务中心。
米饭烧焦了。	若使用免淘米或者免洗米，开始烹饪前，请将水和米搅拌均匀至充分接触。 水量不足，根据内锅内的水位刻度加水。 底部传感器故障，请将本产品拿至 Philips 经销商或 Philips 授权的服务中心。
烹饪期间，水溅出电饭煲。	立即切断电源，确保对应使用的杯数，将水加到内锅刻度注明的水位。 确保水没有超越刻度最大水位，否则可能令食物在烹饪期间溢出。
无法取得所需的烹饪功能。	除香糯煮之外，重复按功能选择按钮（  ）选择需要的烹饪功能。
烹饪后饭有异味。	用洗涤剂 and 温水清洁内锅。 烹饪后，确保彻底清洁蒸汽阀，内盖 and 内锅。
显示出现错误讯息 (E1、E2、E3 或 E4)。	产品传感器出现故障。请将本产品拿至 Philips 经销商或 Philips 授权的服务中心。

环保清单

部件名称	有害物质					
	铅(Pb)	汞(Hg)	镉(Cd)	六价铬 (Cr(VI))	多溴联苯 (PBB)	多溴二苯醚 (PBDE)
电路板组件	x	o	x	o	o	o
主温控器组件	x	o	x	o	o	o
温度传感器组件	x	o	o	o	o	o
电源线	x	o	x	o	o	o
固定螺丝	o	o	o	x	o	o

本表格依据SJ/T11364的规定编制。
o 表示该有害物质在该部件所有均质材料中的含量均在GB/T26572规定的限量要求以下。
x 表示该有害物质至少在该部件的某一均质材料中的含量超出GB/T26572规定的限量要求。
除表格中部件外，热熔断器组件、内部连接线、发热盘、硅配件、塑料件、五金件、五金电镀件、塑料喷涂件、五金喷涂件、包装及其他件均质材料中的含量均在GB/T26572规定的限量要求以下。

“该表格中所显示的“有害物质”在产品正常使用情况下不会对人身和环境产生任何伤害。
“该表格中所显示的“有害物质”及其存在的部件向消费者和回收处理从业者提供相关物质的存在信息，有助于产品废弃时的妥善处理。”