

# 使用说明书



樱花

电烤箱 SCE-K4000



樱花卫厨官方微信  
扫一扫 服务更便捷

感谢您使用樱花电烤箱!

为了使您能正确、安全的使用电烤箱并预防事故发生，请在安装及使用前仔细阅读本说明书，并妥善保存，以备查阅，也可登陆 [www.sakura.com.cn](http://www.sakura.com.cn)。

本文所示图片仅供用户参考，请以实际产品为准。  
本文所提供的信息可不经事先通知进行修改。  
樱花卫厨（中国）股份有限公司对本文内容保留解释权。

## 目录

一、安全注意事项·····	1
二、使用注意事项·····	3
三、开箱检查·····	4
四、结构示意图·····	4
五、安装说明·····	5
六、使用说明·····	6
七、清洁保养·····	11
八、故障判断与处理·····	12
九、产品规格·····	12
十、配线图·····	12
十一、售后服务与包修·····	13

### 产品执行标准

GB 4706.1 《家用和类似用途电器的安全 第1部分：通用要求》

GB 4706.22 《家用和类似用途电器的安全 驻立式电灶、灶台、烤箱  
及类似用途器具的特殊要求》









## 一、安全注意事项

为了避免对使用人员及其他人员造成危害及财产损失，特作如下区分及标志。  
以下均为有关安全的重要事项，敬请严格遵守，并在充分理解的基础上正确使用。

### ■注意、禁止内容的图标

							
小心烫伤	小心触电	严格执行	需要接地	禁止	禁止触摸	禁止湿手操作	禁止拆卸

### ⚠ 警告

 电源插座必须有可靠的接地线，才能通电使用，以确保安全，接地不良将可能引发触电或其它意外伤害。	 拔出电源插头时，必须手握插头的端部将其拔出，请不要手拿电源软线拔插头，否则易发生触电、短路、起火等危害。
 使用电源线时不得拉伸、扭转、打结、重物扣压、夹击。	 非专业人员不得擅自对本机进行拆卸或更换零件。
 如果电源软线损坏，为了避免危险，必须由制造商、其维修部或类似部门的专业人员更换专用电源软线。	 请不要使用松动或接触不良的电源插座，否则导致触电、短路、起火等危害。
 打开电烤箱门时可能会有热气逸出，不要离电烤箱太近，以免热气烫伤。	 为避免可能出现的电击，换灯前应确定器具已断开电源。
 不要使用粗糙擦洗剂或锋利的金属刮刀清洁电烤箱门玻璃，因为它们会擦伤玻璃表面，从而导致玻璃破碎。	 在使用时可触及部分可能会发热，儿童应远离。
 如果电烤箱出现任何故障请立即断电停止使用。	 严禁把易燃的物品放入电烤箱内。

⚠ 注意

 <p>禁止触摸</p>	器具在使用期间会发热，注意避免接触电烤箱内的发热元件。	 <p>严格执行</p>	请不要让儿童和行动不方便者自己使用，更不要放在幼儿可以触及到的地方使用，否则可能导致烫伤、触电和其它意外伤害。
 <p>严格执行</p>	请单独使用16A的插座，且确定插座接触良好，切勿与其他电器共用一个插座。	 <p>禁止</p>	请不要对电烤箱喷、洒水，否则有短路或触电的危险。
 <p>小心触电</p>	不能使用蒸汽清洁器清洁电烤箱，因蒸汽渗入器具内会导致电击危险。	 <p>禁止</p>	工作期间可能会有热气逸出，切勿接触通风孔。
 <p>禁止湿手操作</p>	请不要在手脚潮湿、赤脚的状态下触摸电烤箱。	 <p>严格执行</p>	整机远离热源、煤气和酒精等易燃品。
 <p>禁止</p>	严禁将易燃不耐温的食具及烹饪容器放入电烤箱内。	 <p>禁止</p>	请勿使用电烤箱储存任何物品。
 <p>禁止</p>	请不要将重物放在开启的电烤箱门上。	 <p>禁止</p>	请不要使用连接多个插头的多功能插座。
 <p>禁止</p>	将水倒入高温烹饪箱会产生热蒸汽，切勿将水倒入高温烹饪箱中。	 <p>禁止</p>	严禁将电烤箱及电源插座安装在可能受潮或容易被水淋湿的地方。
 <p>严格执行</p>	电源只适用于220±10%V/50Hz，若所在地区电压波动太大，加装稳压器配合使用。	 <p>严格执行</p>	整机拆除之塑料袋和包装箱放在儿童够不到的地方保存，防止儿童玩耍时产生意外伤害。





## 二、使用注意事项

- 本产品用于家庭烹饪，不得作为其他用途或商业目的烹饪。
- 不要加热盛于密闭容器的食物，在加热下会增加容器内压力，可能会引起爆炸，使机器受到损伤，同时人体也会受到伤害。
- 在每次使用后，请及时清洗并擦干机器，因为冷凝后的浓缩物在长时间下可能会对机器产生腐蚀作用。
- 不要使用使电烤箱生锈的物体，这样会损伤您的电烤箱。
- 不要将潮湿的食物长期存放在电烤箱内，它可能导致电烤箱内产生异味及腐蚀。
- 电烤箱不使用时，请确认其处于关闭状态。
- 电烤箱开启后附件和烹饪容器会变得十分灼热，从电烤箱中取出附件或烹饪容器时必须佩戴电烤箱专用手套。
- 电烤箱不可作为玩具被儿童使用。
- 打开拉门时，请勿触摸拉门的铰链、边沿及角落，这样可能会产生机械创伤。
- 烹饪食物时，请小心操作，不要将食物的容器侧倾而使积液流出或食物流出。
- 关闭电烤箱门时，烤盘、烤架可能会刮伤门板，将附件插入烹饪箱时使其尽量靠里。

**特别说明：**请严格按照本说明书规定使用，由于对本产品不当使用造成的任何财产损失、人身损害，本公司不承担责任。

### 三、开箱检查

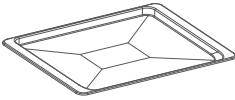
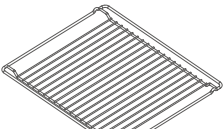
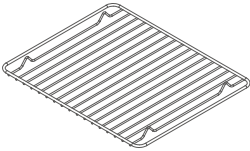
为保证您顺利、正确的安装与使用，请您在开箱后逐一检查以下附件是否齐全。

附件名称、形状	数量	附件名称、形状	数量	附件名称、形状	数量
 使用说明书	1	 樱花服务中心明细表	1	 菜谱	1
 烤盘	1	 大烤架	1	 小烤架	1
 橱柜螺钉	2				

### 四、结构示意图

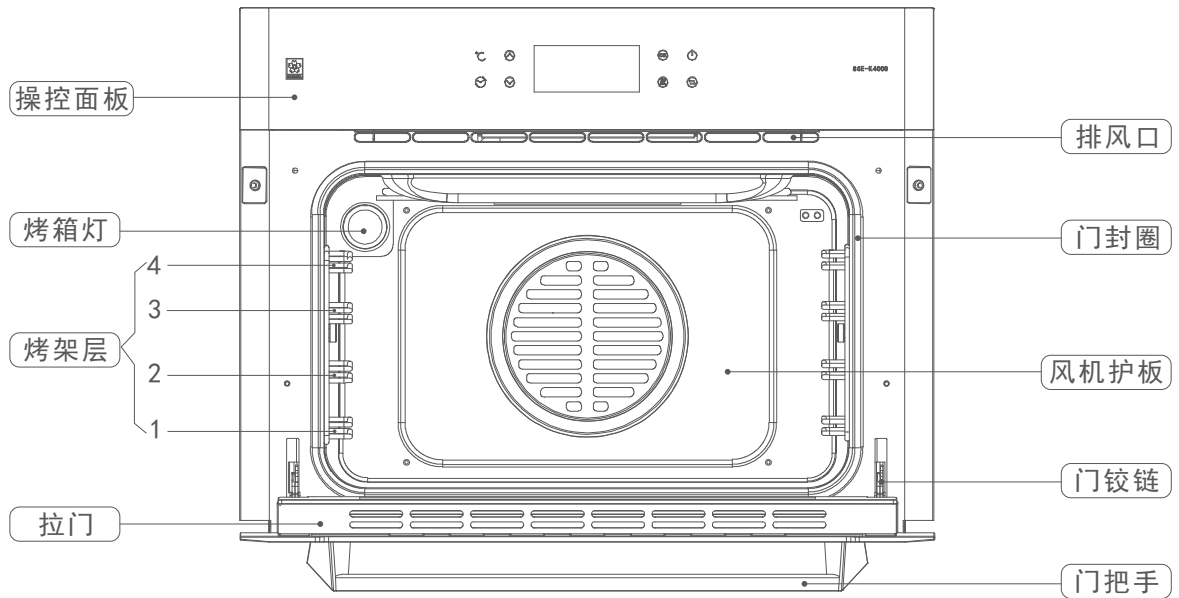

## 五、安装说明

### ■ 安装注意事项

- 单独使用16A的电源插座，电源连接的市电路必须由单独能承载电流20A以上的全极断路器，以满足维修和突发事件时，通过关闭断路器来切断电烤箱电源。
- 安装电烤箱的橱柜材料（木材、粘合剂）必须耐温120℃以上。
- 为保持通风，请保持后有大于45mm的空隙。
- 周边如有高温电器，请保持安装距离大于80mm；必须在电烤箱前留有80cm以上的空间。

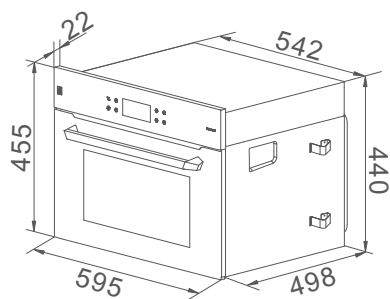

机体尺寸

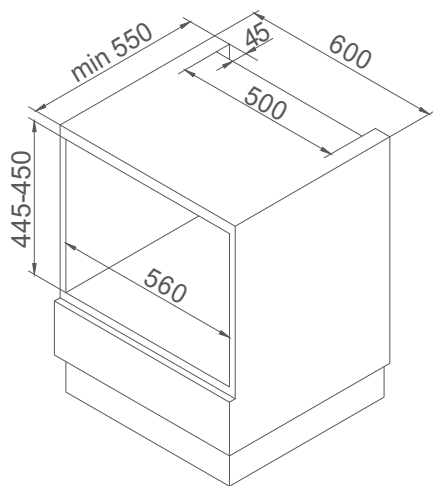

底柜开孔尺寸

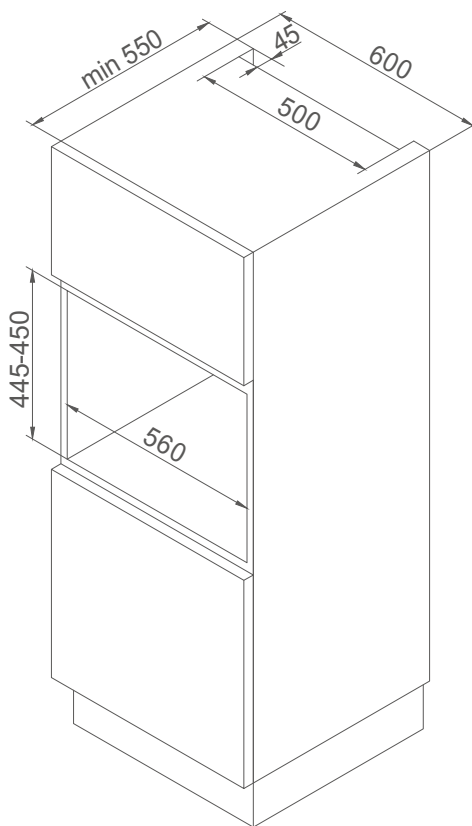

中柜开孔尺寸

- 本电烤箱机体左右两侧设计有固定弹片，适用橱柜标准开孔宽度尺寸范围：560mm-568mm，橱柜开孔尺寸符合标准范围时，电烤箱直接推入橱柜即可固定。（如拉动电烤箱拉门机器松动时，可使用随机附件包中配件螺钉（2颗）将整机固定孔与橱柜锁合）。

## 六、使用说明

### ■ 建议：

● 第一次使用电烤箱时，推荐您清空电烤箱并把电烤箱设置为焙烤模式，温度设置为230°C加热一小时。然后，开启电烤箱门通风。首次操作的气味是在储存和安装时保护电烤箱的物质蒸发产生的。进行以上操作前切勿在电烤箱内留下残余包装材料。

● 在第一次使用附件前，请用软洗碗布彻底清洁附件。

### ■ 操作面板/功能说明

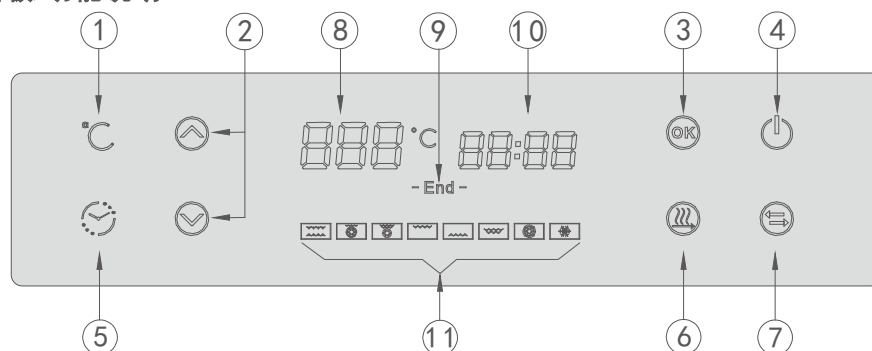

①	温度键	②	调整键	③	确认键	④	开关键
⑤	时间键	⑥	预热键	⑦	功能选择键	⑧	温度显示区
⑨	结束图标	⑩	时间显示区	⑪	烘烤模式图标		

### ■ 操作方法

- 开 机：轻触开关键，进入待机状态。
- 关 机：在待机或工作模式下，长按开关键，进入关机状态。
- 结束工作：工作结束后，连续发出10声“滴滴”声，屏幕显示“End”并持续闪烁，无操作1分钟后，屏幕全部熄灭。
- 待机状态

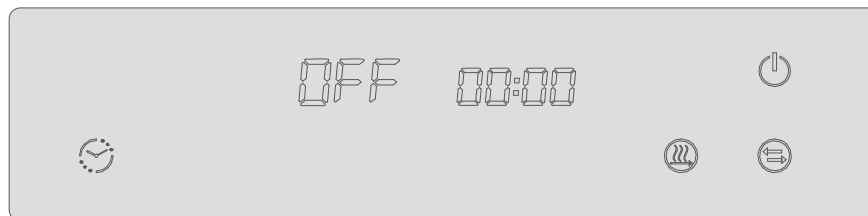

关机状态下，轻触开关键, 进入待机状态。

备注：待机状态时，无任何有效操作1分钟后自动进入关机状态。



●操作示例一：

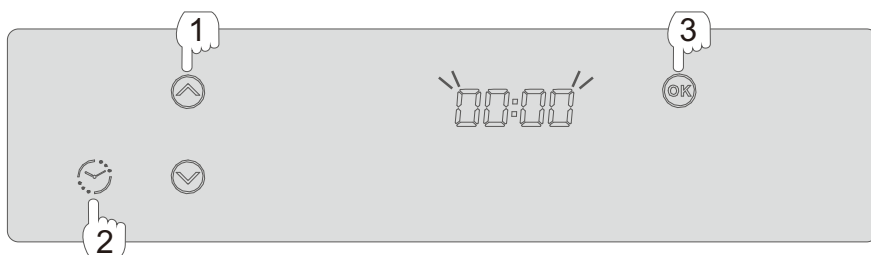

上电标准时间设置（时制：24小时）

1. 轻触调整键  $\uparrow/\downarrow$ ，设置标准时间小时值。
2. 轻触时间键  $\text{🕒}$ ，再轻触调整键  $\uparrow/\downarrow$ ，设置标准时间分钟值。
3. 轻触确认键  $\text{OK}$ ，屏幕显示标准时间，进入待机状态。

备注：多次轻触时间键  $\text{🕒}$ ，小时和分钟循环切换。

模式设置：强风烤  $\text{🔥}$

温度、时间设置：230℃ 30

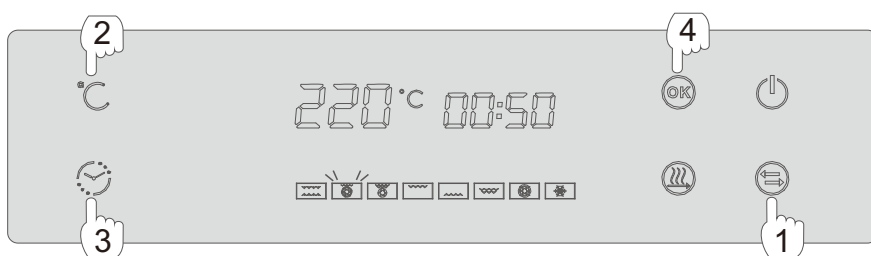

1. 轻触功能选择键  $\text{🔥}$ ，切换选择至强风烤  $\text{🔥}$  模式闪烁，温度和时间显示默认值 220℃ 50，此时已选定  $\text{🔥}$  模式。

2. 轻触温度键  $\text{℃}$ ，再轻触调整键，把温度数值调整为 230℃。

备注：长按调整键  $\uparrow/\downarrow$  温度持续增加/减少；温度值设置范围 40℃-250℃。

3. 轻触时间键  $\text{🕒}$ ，再轻触调整键，把时间数值调整为30。

备注：长按调整键  $\uparrow/\downarrow$  时间持续增加/减少。

4. 烘烤模式、时间、温度设定完成后，轻触确认键  $\text{OK}$ ，电烤箱开始工作。

备注：1. 工作过程中轻触功能选择键  $\text{🔥}$ ，可以查看设定的温度及时间；



2. 如选择默认模式，可跳过2、3，直接轻触确认键  $\text{OK}$  即可。

●操作示例二：

预热键

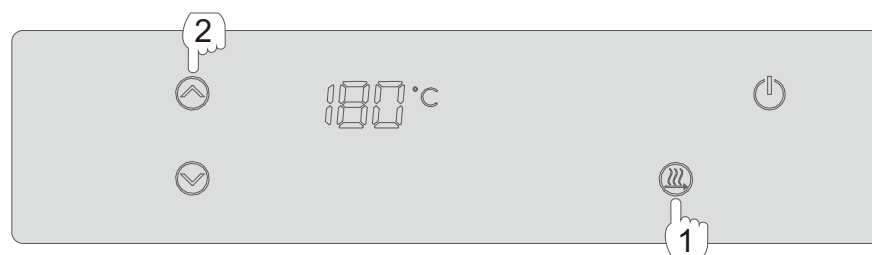
温度设置：200℃



1. 待机状态下，轻触预热键，电烤箱立即开启预热。
2. 轻触调整键/，把温度设置为200℃(温度显示默认值为180℃)。

●操作示例三：

标准时间设置（时制：24小时）

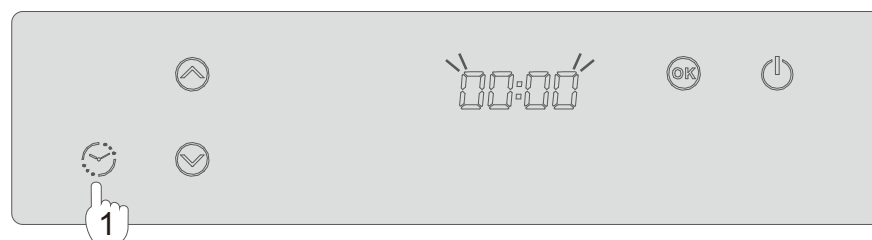

1. 待机状态下，长按时间键，即进入标准时间设置。
2. 设置方法同上电标准时间设置。

#### ●操作示例四：

预约功能设置（时制：24小时）

预约时间：18:20

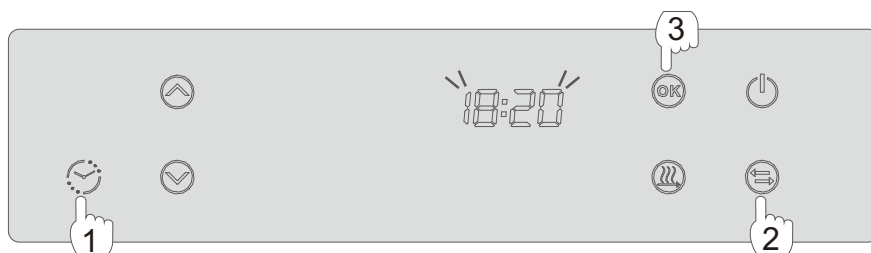

1. 待机状态下，轻触时间键⌚，进入预约设置状态，时钟显示区显示上次预约时间并闪烁（设置方法同：标准时间设置），把预约时间设置为18:20。

2. 轻触功能选择键⏮，切换选择所需预约之烘烤模式。

3. 完成后轻触确认键OK，进入预约等待。

备注：预约等待状态下，长按时间键⌚2秒，执行当前所选择的预约模式。

#### ●操作示例五：

切换工作模式

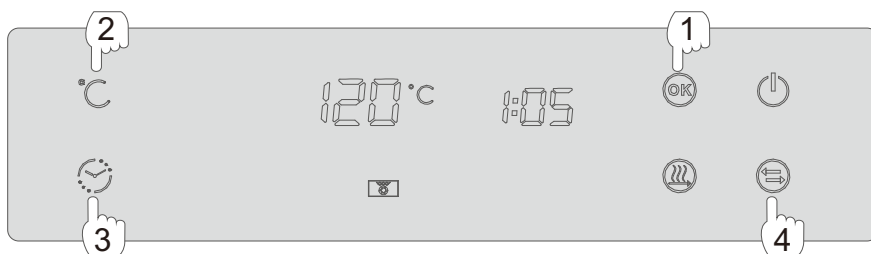

1. 电烤箱工作过程中，轻触确认键OK，电烤箱退出当前工作状态，电烤箱停止工作。

2. 轻触温度键°C，温度数值闪烁，再轻触调整键，调整温度值。

3. 轻触时间键⌚，时间数值闪烁，再轻触调整键，调整时间值。

4. 轻触功能选择键⏮，可以切换选择其它烘烤模式。

备注：若对烘烤温度、时间、模式不做调整，可跳过2、3、4，再次轻触确认键OK即可。

## ■电烤箱九大功能模式

注：○表示元件不工作；●表示元件工作



序号	功能图标	功能名称	上内加热管	上外加热管	后加热管	底加热管	后风扇	烹饪功能
1		焙烤	○	●	○	●	○	烧烤单盘的饼干、烤饼、小松糕、糕饼、肉片、蒸锅承托食物、焙过的布丁和薄脆的蛋饼。
2		强风烤	○	●	●	○	●	对预煮过的冷冻食品最理想：开胃面点、比萨饼、小点心、肉馅和果饼等，只要直接放到烤箱里进行加热就可以了；在烤箱的上半部分烤煮食品效果最好。
3		风烤	●	●	○	○	●	烧烤大块肉具有类似于旋转烤肉的效果。把食物放在倒数第二层烤架上，下放烤盘盛放散落屑，烧烤期间无需反转食物。
4		烧烤	●	○	○	○	○	用来烧烤嫩肉、肉排、奶酪饼和其他快烧食品，关闭电烤箱门，先将烤架预热3分钟效果更好。
5		辅助烤	○	○	○	●	○	可用来增加比萨、馅饼、糕饼底部的褐色，也可用来保温食物。
6		强烧烤	●	●	○	○	○	充分利用大烤架面积的优势，烧烤嫩肉、香肠、点心和其快烧食品，烤烧速度比一般快。关闭电烤箱门烤烧，先将烤架预热3分钟效果最佳。
7		风焙烤	○	○	●	○	●	热量来自风扇周围的元件，风扇驱动热气在腔内循环，您可以把食品放在电烤箱内不同位置同时焙烤，用这个功能比单焙烤快。说明：烤好后不同色调，那是正常现象。
8		除霜	○	●	○	○	●	可将食品在烧烤以前进行除霜(融霜)。也可用除霜功能提高面团的发酵，吹干水果、蔬菜和野菜。
9		预热	○	●	●	○	●	烘烤任何食物前，设定好需要的温度，使电烤箱箱内的温度均匀。

备注：电烤箱设置有冷却风扇，电烤箱内达到一定温度时，它即运行，即使电烤箱关闭以后，风扇还会运行一段时间，然后停止。

## 七、清洁保养

1. 为延长电烤箱的使用寿命，应定期保养，保养前请务必断开电源。
2. 电烤箱使用后，箱体内的温热余温有利于清洁箱体内部，可用温水擦拭清洗，如在使用过程中粘上难以去除的污物，可以到商店购买专用的清洁剂，清洗后将清洁剂擦洗干净，并保持箱体内部干燥。切不可使用具有腐蚀性的清洁剂、高酒精浓度的清洁剂、硬的清洗垫或海绵、高压清洁器或蒸汽清洁器，这些都有可能损坏搪瓷内胆。

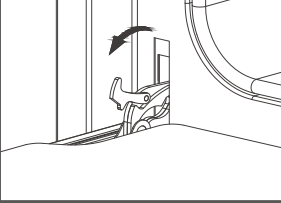
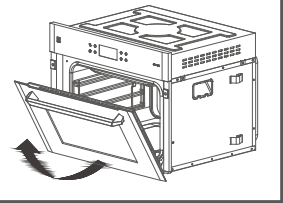
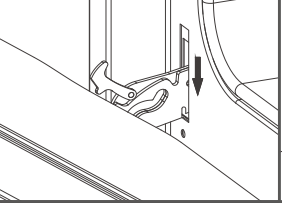
### ■ 拆装电烤箱拉门

拆卸电烤箱拉门		安装电烤箱拉门	
第1步：完全打开烤箱拉门； 第2步：将拉门左右两侧铰链锁止片分别完全掰开(图A)； 第3步：用双手握住拉门左右两侧，将拉门关小一点并向上提动，然后拉出(图B)。		第1步：将拉门铰链对准插入左右两侧的支架槽中(图C)； 第2步：完全打开电烤箱拉门； 第3步：再将拉门左右两侧铰链锁止片分别完全掰合(图D)； 第4步：关上电烤箱拉门。	
			
图A	图B	图C	图D

### ■ 拆装内腔侧支架

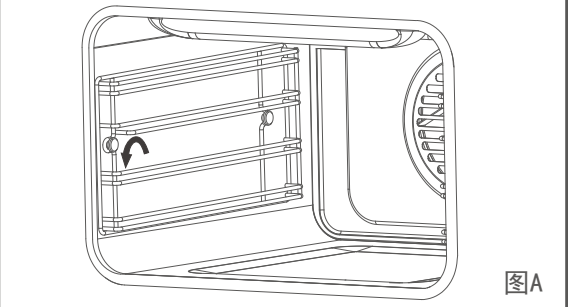
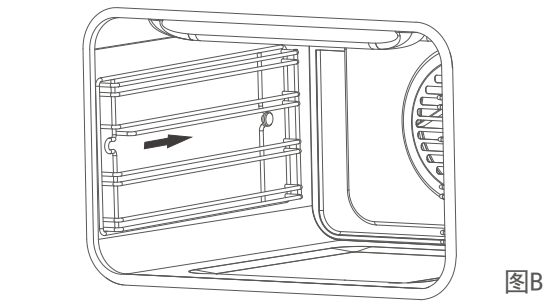
拆卸内腔侧支架	
	
图A	图B
第1步：完全打开电烤箱门； 第2步：用手逆向拧动侧支架前固定螺母并取下(图A)； 第3步：用手握住侧支架向后推动，直至侧支架固定凹口脱离后固定柱，然后从侧面将侧支架取出(图B)。	

安装内腔侧支架时请注意左右方向

## 八、故障判断与处理

故障判断	原因分析	处理方法
显示E 1	传感器断开报警	断开电源，联系售后服务中心
显示E 2	传感器短路报警	断开电源，联系售后服务中心
机器无工作反应	原因1：未接通电源	将电源线插头插入电源插座
	原因2：电源插座没电	联系资质电工检测
	原因3：控制系统连接线未连接	断开电源，联系售后服务中心
	原因4：控制系统故障	

## 九、产品规格

产品型号	SCE-K4000
机体尺寸(宽x高x深)	595mmX455mmX520mm
额定电压	220V~
额定频率	50Hz
额定功率	2800W
额定容积	40L
烘烤档位	8档
机体重量	32.5Kg

## 十、配线图

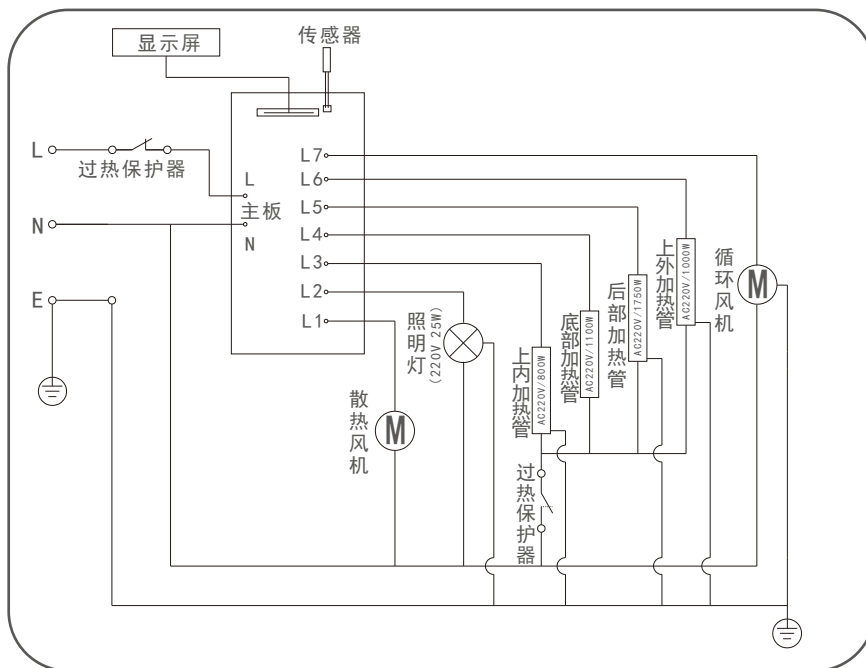

## 十一、售后服务与包修

若按故障判断与处理方法仍无法解决问题，请与当地分公司联系。

### ●联系内容

1. 姓名 2. 地址 3. 联系电话 4. 故障状况 5. 机型

### ●包修事宜

1. 整机包修期为一年。从购买开立发票日起一年内，凭购机发票，进行包修。

2. 下列情况不在包修范围内：

- A. 消费者因使用、维护、保管不当造成损坏的。
- B. 非樱花公司专业维修人员拆动造成损坏的。
- C. 发票型号与修理产品型号不符或者涂改的。
- D. 因不可抗力造成损坏的。

### ●联系方式

樱花卫厨（中国）股份有限公司

地址：江苏省昆山市青阳南路1号

网址：[www.sakura.com.cn](http://www.sakura.com.cn)

服务热线：400-166-6668

电话：0512-57710968

传真：0512-57707060

邮编：215300



櫻花

櫻花卫厨(中国)股份有限公司

2015年09月09日出版

Y47-1085