

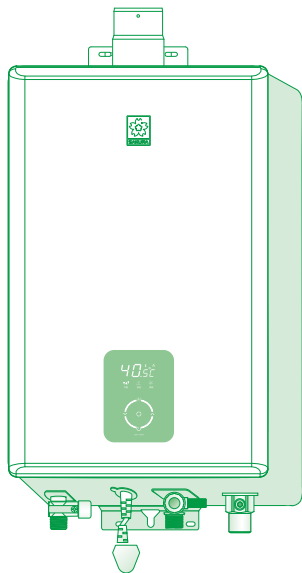

使用说明书 JSQ24-J/JSQ27-B/JSQ32-E



目 录

- 1 各部零件名称
- 5 规格
- 6 配线图
- 7 功能与特点
- 7 注意事项
- 13 使用方法
- 14 检查保养
- 14 故障异常的判断及处理
- 17 售后服务及安检流程图
- 18 致用户书



关注樱花，服务更便捷

感谢您购买樱花燃气热水器！

为了使您能正确使用樱花燃气热水器预防事故发生，安装及使用前请仔细阅读本说明书，并妥善保管以备查阅。

非防冻机型：SCH-12E96/14E96/16E96

防冻机型：SCH-12E96A/14E96A/16E96A

88H812-12AN/88H812-14AN/88H812-16AN

本文所示图片仅供用户参考，请以实际产品为准。

本文所提供的信息可不经事先通知进行修改。

樱花卫厨（中国）股份有限公司对本文内容保留解释权。

各零部件名称

■ 外观图 (SCH-12E96/12E96A/88H812-12AN)

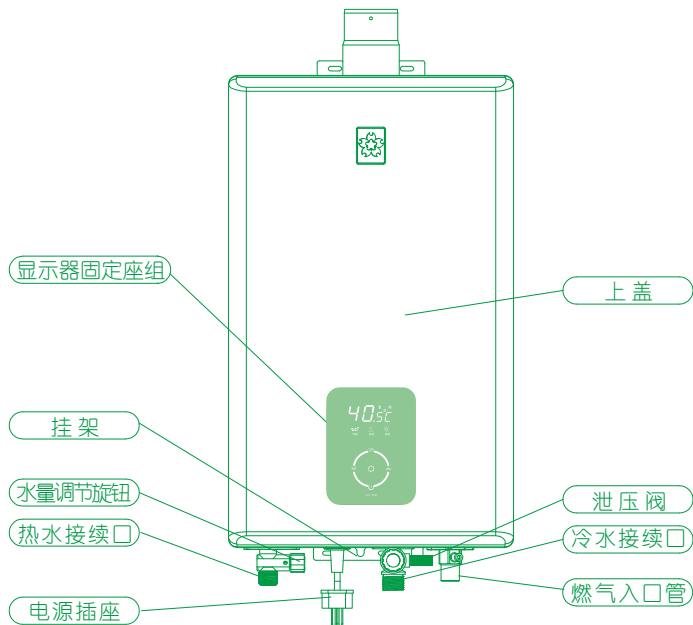

■ 内部结构

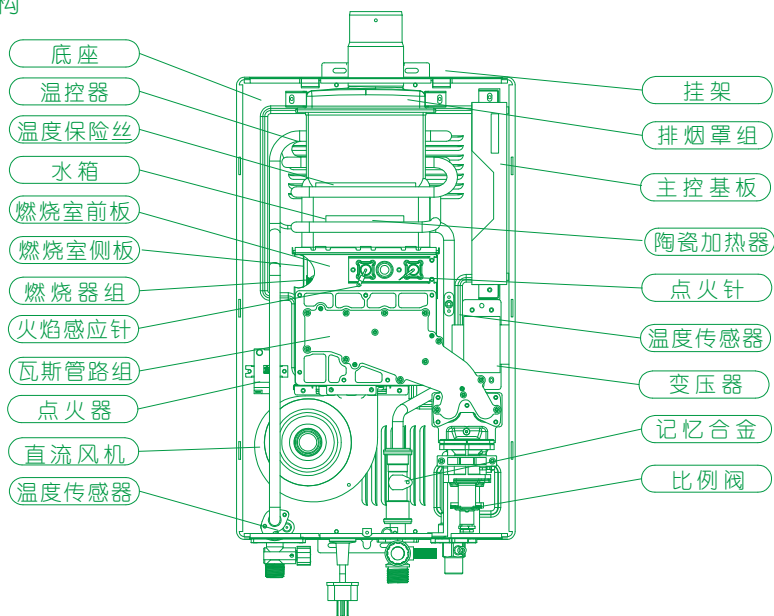

■ 注：陶瓷加热器仅用于防冻机型 (SCH-12E96A/88H812-12AN)。

各零部件名称

■ 外观图(SCH-14E96/14E96A/88H812-14AN)

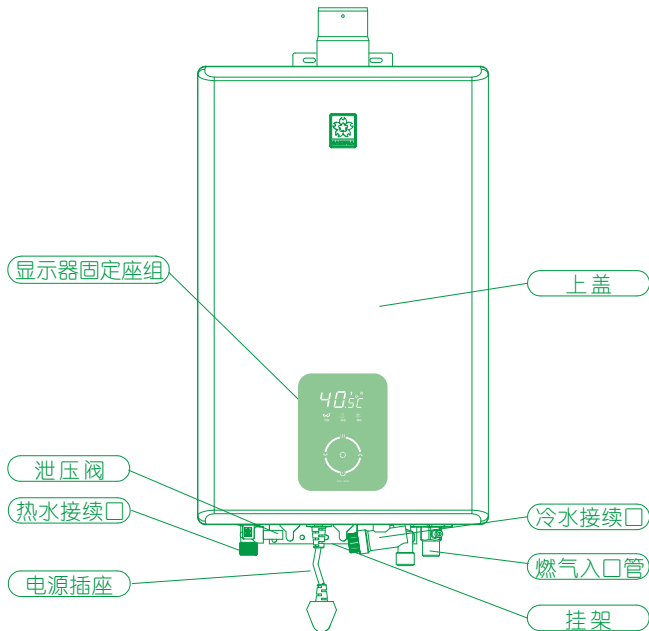

■ 内部结构

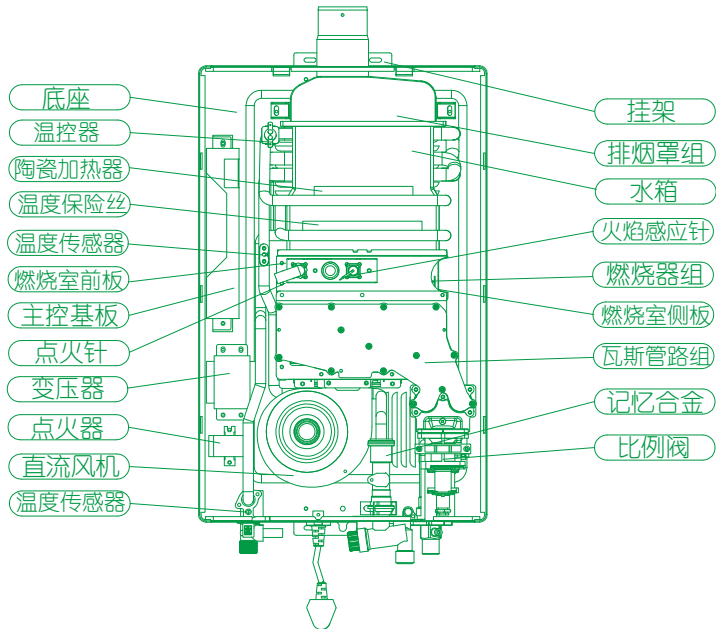

■ 注：陶瓷加热器仅用于防冻机型(SCH-14E96A/88H812-14AN)。

各零部件名称

■ 外观图(SCH-16E96/16E96A/88H812-16AN)

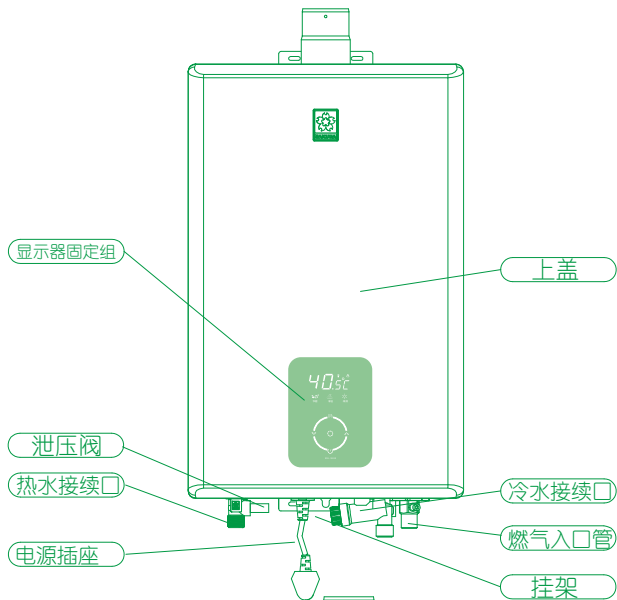

■ 内部结构

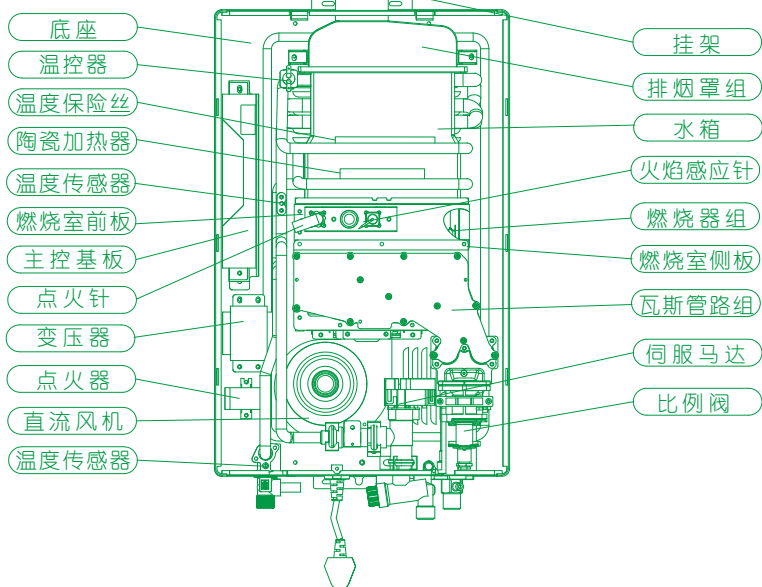

■ 注：陶瓷加热器仅用于防冻机型(SCH-16E96A/88H812-16AN)

为保护我们的环境，请按照环保标准处置包装废弃物。

各零部件名称

■ 面板显示器

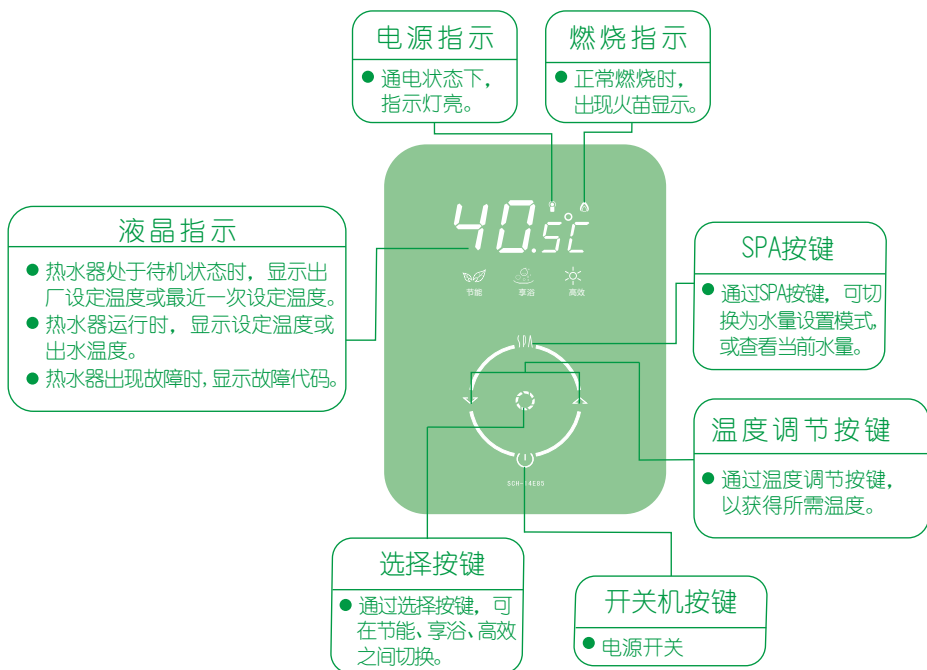

- 长按SPA键: 长按1S切换为水量设置模式, 设置完成后短按SPA键或间隔超过5秒后恢复为温度调节且判定水量设置完成, 当出水达到设置水量时蜂鸣器作响。在待机可通过长按SPA按键取消已设置注水功能。
- 短按SPA键: 待机状态短按SPA键显示当前设定的水量5S, 注水过程中短按SPA键显示当前水量。
- 水量设定范围: 40L~300L (每按一次升降键显示数字以20L为单位递减)。



注: 高温设置或低温设置时, 因季节差异进水温度过低或过高时, 可能无法达到所设定的最高温度或最低温度, 请参照水温调节方法调整进水量, 或适当调整您的设定温度。

规格

项目		产品型号		
		JSQ24-J	JSQ27-B	JSQ32-E
使用燃气种类		液化石油气	天然气	
额定燃气压力		2.8kPa	2.0kPa	
额定热负荷		24kW	27kW	32kW
最小热负荷		5.0kW		
产热水能力		12kg/min	14kg/min	16kg/min
排气方式		强制排气式		
热效率		≥89%		
能效等级		二级		
点火方式		水动式电脉冲点火		
适用水压		0.04MPa~0.4MPa		
最低启动水量(压)		3L/min(0.02MPa)		
温度控制方法		手动控制方法		
最大排气延长/弯头		3m/3弯头		
控制方式	热水温度控制方式	比例阀控制方式		
	缓点火方式	软体启动方式(比例阀方式)		
连接管口径	进出水管	G1/2"		
	进气管	内径Φ95胶管	G1/2"	
	排气管	Φ60mm		
电器特性	电源电压	AC220V/50Hz		
	额定电功率	47W	50W	55W
	陶瓷加热器功率	105W(仅适用于防冻机型)	72W(仅适用于防冻机型)	
	电机	DC电机		
	电源线长	1.2m		
机体尺寸		530×320×142mm	560×355×155mm	

注：1. 由于各地气源不同，上述数据也不尽相同，以销售机器的标注为准。
2. 热水产率：GB6932规定不小于额定产热水能力的90%。

配线图

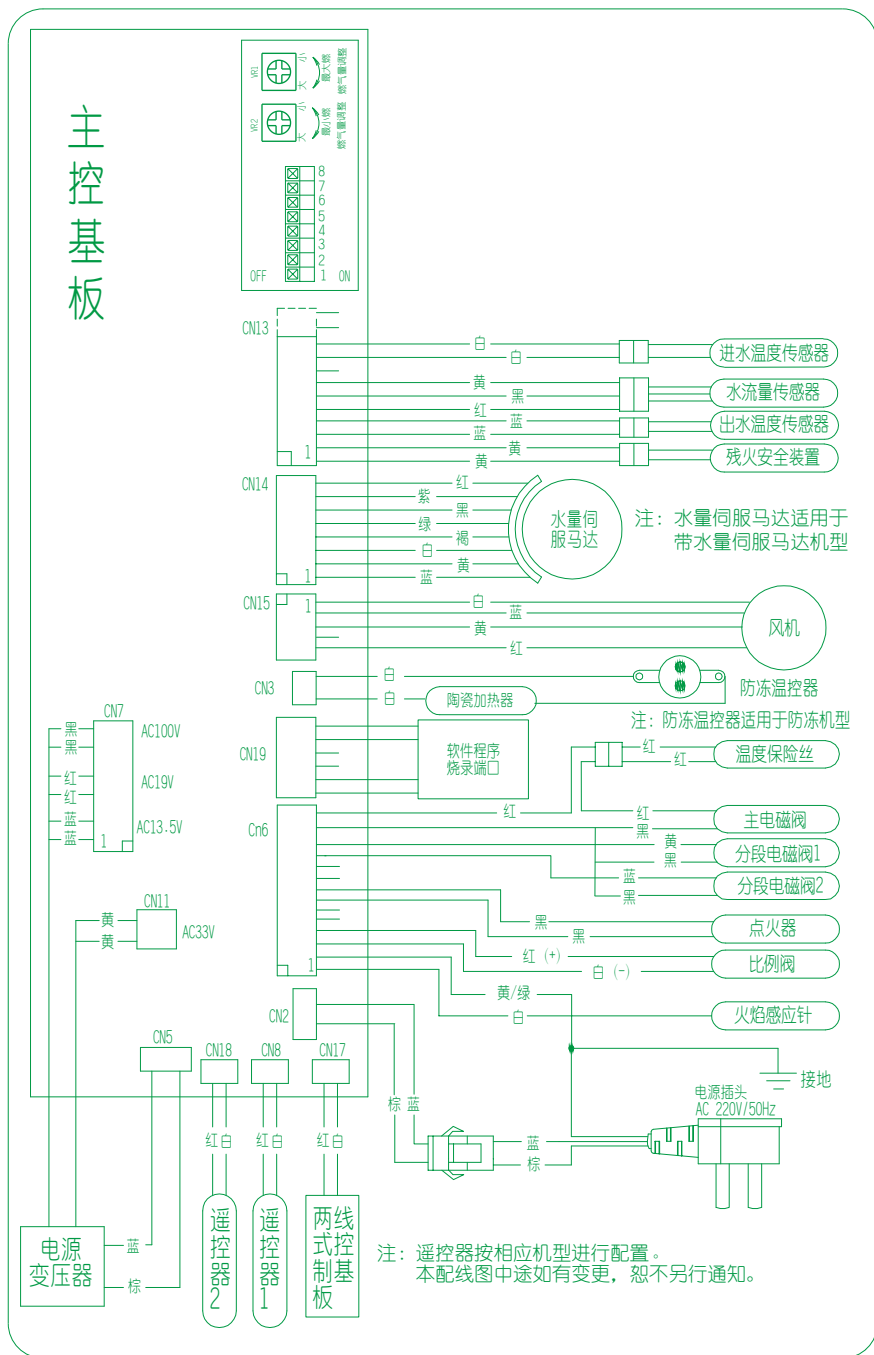

功能与特点

1 外型美观

静电喷涂烤漆处理，可搭配各款厨房设计，外形设计适应目前住宅房屋面积要求，结构紧凑，机身小巧。

2 操作简便

● 全自动点火

先进的水动式电脉冲点火装置，使用时只要接通电源，打开气源开关打开热水龙头，热水便随之流出，全过程自动控制，极为简便。

● 水温调节方便

采用比例阀恒温控制系统，水温调节范围大且方便，满足您不同的洗浴温度设定需求。

3 低水压启动

采用水流磁控开关感应超低水压启动装置，在低水压区和高层住宅也能使用。

4 稳压保护装置、水过滤装置

采用比例阀控制稳压装置，稳压效果好，避免在使用时因气压变化而出现水温忽冷忽热的现象；另针对水质状况，在冷水入口处特别设置了可清洗的拆卸式过滤装置，保证热水器正常运行。

5 缓点火功能设计

缓点火功能的独特设计，保证热水器平稳点火，降低点火噪音。

6 开机提示

接通电源，面板显示器显示出厂设定温度或最近一次设定温度，伴有提示音，表示热水器处于待机状态。

7 出水温度及故障显示

通电后，可根据需求进行温度设定。出现故障时面板显示器显示相应故障代码。

8 安全保护装置

● 自动熄火保护装置

使用过程中发生意外熄火时，本机会自动关闭气源，防止燃气外泄，安全可靠。

● 超时使用安全装置

安全节能新技术：热水器连续工作 60 ± 3 分钟，燃气供应自动切断，燃烧器熄灭。若要继续使用，只需关上热水阀，数秒后再开启即可重新使用。

● 强制鼓风燃烧方式设计，采用优质风机将烟气全部排放室外，确保使用安全。

● 另配有过热保护装置、水过压泄压保护装置、排烟管堵塞保护装置，确保热水器在正常状态下工作。

9 自动防冻功能装置(仅适用于防冻机型SCH-12E96A/14E96A/16E96A/ 88H812-12AN/88H812-14AN/88H812-16AN)

当环境温度低于 $7 \pm 3^{\circ}\text{C}$ 时，热水器的陶瓷加热器会即时工作，给机器加热。

注意事项

特别注意事项

为了正确使用本热水器及防止对自己和他人的生命、财产造成损害，本使用说明书及制品标示中，附上了各种图例标示，其标示及意义依下列解释。使用本热水器前，请仔细了解其内容后再阅读本文。

注意事项（适用防冻机型与非防冻机型）

	危险	本标志是表示，当无视其存在而使用错误时，使用者会有死亡或重伤等危险紧急情况发生。
	警告	本标志是表示，当无视其存在而使用错误时，使用者可能会有死亡或重伤等危险紧急情况发生。
	注意	本标志是表示，当无视其存在而使用错误时，使用者可能会受伤，或发生物品损坏。

●关于各项标志有下列之意义。

	一般性之注意		一般性之禁止		必须遵守事项
	触电注意		禁止点火		拔除电源插头
	着火注意		禁止接触		接地标志
	高温注意		禁止分解		

危险

注意燃气漏气（火灾的原因）



关闭

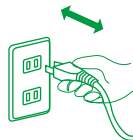
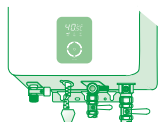

禁止



若发现燃气漏气时，请立即停止使用并将燃气阀关闭，并向当地分公司服务中心或当地煤气公司联系。严禁点火或拔掉电源插头及切换电器器具的开关。另外，长时间不使用时，请关闭燃气开关。

松脱危险（缺氧事故、火灾、过热的原因）

请确认排烟管是否正确连接，否则使用中的废气会流滞室内，相当危险。



确认

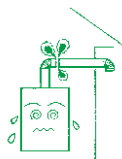

警告

燃气的种类，电源的确认（不完全燃烧、爆燃、火灾的原因）

例



确认

请务必使用热水器规格贴上标示的燃气种类、电源(电压、频率)。燃气种类分为液化气、天然气和人工煤气。

热水器安装修理注意事项（火灾、触电、故障的原因）

热水器的安装、搬移、修理等，务必请本公司服务部门处理。另外，请勿自行进行拆解、改造。



禁止分解



注意事项（适用防冻机型与非防冻机型）

警告

注意换气（缺氧事故的原因）

请勿以杂物等塞住换气口、供气口。使用热水器时，请勿使用室内之换气扇，否则废气进入室内会造成一氧化碳中毒。



禁止



排烟管周围的注意事项
(不完全燃烧、火灾之原因)

排烟管之周围请勿放置物品，否则可能会发生不完全燃烧及火灾。



禁止



不得安装于屋外（火灾、故障、触电、缺氧的事故）



禁止

因本机为屋内设置型，请绝对不要安装在屋外。



禁止使用中途外出、就寝（火灾、缺氧事故的原因）



关闭

在出热水的状态下，严禁外出或就寝。

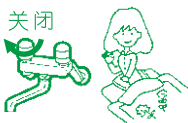

注意可燃物（火灾的原因）

热水器及排烟管旁边请勿放置石油、汽油等起火物品及易燃物。另外，喷雾罐遇热时，罐内之压力会上升，有爆炸的可能。



注意着火



注意烫伤

使用莲蓬头时，不可突然将水淋在身体与头上，请用手确认热水温度。除了使用者以外不要变更热水的设定温度；否则有可能突然出现高温水造成烫伤或出现冷水让使用者有惊吓感觉。请特别注意年幼的小孩使用。



注意高温



因浴缸之循环口，水面附近温度会变高，请搅拌后再入浴。



遵守



异常时之处理

万一感到异常或地震、火灾等紧急情况，请以下列步骤处理。

1. 关闭热水龙头
2. 关闭燃气开关及入水开关
3. 拔除电源插头

①当燃气无泄漏时，请立即拔除电源插头。

②当燃气泄漏时，请立即关闭燃气阀门，打开门窗，等燃气排尽无味后再拔除电源插头。

4. 与本公司服务人员联系

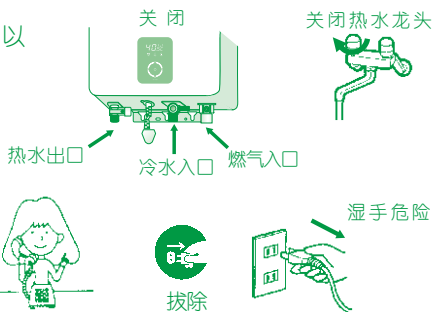

安全警示：国家规定：“燃具从销售当日起，人工煤气热水器的判废年限应为6年，液化石油气和天然气热水器判废年限应为8年。”
请使用本公司产品的广大用户参照《国家标准》执行。

注意事项（适用防冻机型与非防冻机型）

⚠ 注意

请勿安装在电视机及收音机附近
（电波障碍的原因）



禁止



热水器附近若放置电视机与收音机，则会有电磁波干扰热水器工作。请远离安装之。

注意高温部（烫伤的原因）



禁止接触



使用中及刚熄火后，热水器及排烟管呈高温状态，请绝对禁止用手接触。

请勿随意饮用



禁止



热水器内的水和热水，禁止饮用或作为食品用水。

点火、熄火确认



确认



售后服务空间的确保



禁止

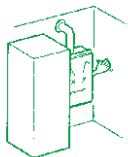

在热水器四周，请保留检查、整修及售后服务的空间。

请勿使用非本公司纯正零件
（故障的原因）

遵守



维修时请使用樱花热水器纯正零件。



长时间不使用时的处理



关闭

长时间不使用时，请务必关闭燃气阀门、拔掉电源插头，关闭进水阀门，并将机内存水排放掉。

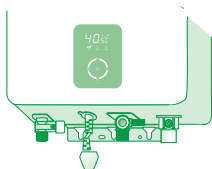

有落雷可能时（火灾、故障的原因）



拔除



因雷电产生瞬间高电压会损伤电子零件，雷电产生时，请迅速将电源插头从插座上拔除。

家庭用以外使用禁止
（寿命降低的原因）



禁止



因本热水器属于家庭用，请勿在家庭外场所使用，否则会造成热水器寿命减少及事故发生。

湿手危险（触电原因）



触电注意



请勿用湿手触摸电源插头，否则会造成触电，会有危险。

接地确认



接地标志

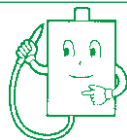

请确认接地是否接好。

注意事项（适用防冻机型与非防冻机型）

⚠ 注意

确实插入电源插头
(着火、火灾的原因)

确认 



确认插座上无灰尘附着，且确实将电源插头插入插座，并插到底。请勿使用有损伤的插头或插座，并时常清除插头上灰尘及金属物，否则可能会造成火灾。

禁止拉扯电线



禁止

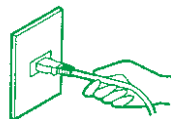

请勿用力拉扯电源线将电源插头拔除，否则会断线造成高温和着火。

⚠ 防冻注意事项（适用防冻机型与非防冻机型）

- 冬季即使在温暖的地区，供水、出水的水管或器具内的水也有结冰的可能。
- 结冰后，可能会引起器具和水管的损坏。易发生漏水，器具异常（空烧等）危险。
- 水管一定要配上保温材料（自配），使其充分保温。
- 由结冰所造成的故障修理，即使在保修期内，也是有偿的。
- 请按照以下方法进行防冻处理。

防冻机型防冻注意事项：

1. 产品在出厂前已预设自动防冻装置

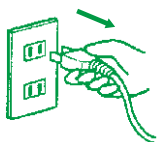

当环境温度低于 $7\pm 3^{\circ}\text{C}$ 时，陶瓷加热器会即时工作，给机体加热，避免冻坏内部零件。
使用防冻功能时禁止拔掉电源插头。

2. 给热水器的冷、热水管、阀加保温材料

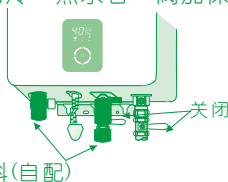

⚠ 当室外温度下降到 -15°C (含 -15°C)或虽未下降到 -15°C 以下但伴有一定程度的其它自然因素，注意 上述方法不足以防冻。请按下面“非防冻机型防冻注意事项”方法进行防冻处理。

非防冻机型防冻注意事项：

当室外温度低于 0°C 以下(含 0°C)为防止冻坏机器内零部件或长期不使用时，请按照以下方法进行防冻处理。

1. 关闭燃气阀门

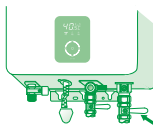

2. 关闭进水阀门

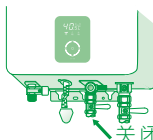

3. 拔掉电源插头

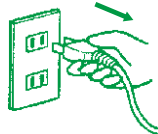

4. 打开热水龙头，让水排放掉

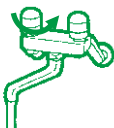

5. 取出防冻泄水栓或滤网组合，使水排出并保持此种状态。

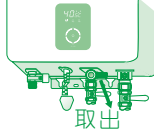

6. 等水流尽后，再旋紧防冻泄水栓或滤网组合，关闭热水龙头。

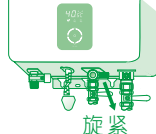

注意事项（适用防冻机型与非防冻机型）

⚠ 注意

混合水龙头相关事宜



确认

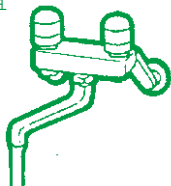

使用混合水龙头时，若出现熄火现象，重新启动即可。

调压阀及煤气表规格确认



确认

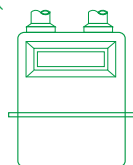

本热水器为大出水量机种。
液化石油气请选用流量为 $1.5\text{m}^3/\text{h}$ 的优质
低压调压阀。
天然气应使用 $4\text{m}^3/\text{h}$ 以上燃气表。
人工煤气应使用 $10\text{m}^3/\text{h}$ 以上燃气表。

使用热水时

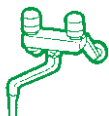

若厨房、浴室等地同时使用时，热水量
会减少，温度亦会跟着变化，有时会导致
熄火。

关于铜和卫生



使用过程中停电时...

1. 关闭进水阀门。
2. 关闭燃气阀门。

依据水质不同，铜离子会有一点在热水
中溶出，浴室和毛巾等可看到青色物。
此对健康并无妨碍，可使用中性清洁剂
来清洗，就不容易变色了。

关于单向阀的使用

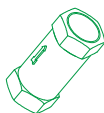

待机状态下，因用户水压波动而出现热水
器自动点火时请加配单向阀（选购件）。

定期清理积碳

因燃气内含有一定杂质，燃烧后易在水
箱吸热片、火排焰面、喷嘴处形成积碳，
请根据气源及实际使用状况，定期清理
积碳，否则会造成回火，从而引发意外
事件危及财产与人生安全。

搬家时...



搬到燃气种类、电源电压（频率）不同
的地区时，因必须改装和调整，请与本
公司服务部门联络。请注意，确认热水
器在该地区是否无法使用。此情况之改
装、调整，即使在保修期亦须付费。

水量调节旋钮的确认



注意

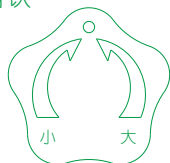

在使用热水器的过程中，若热水流量过
大、过小，请适量调节热水器下方之调
节旋钮。

（仅限于SCH-12E96/12E96A/88H812-12AN）

使用方法（适用防冻机型与非防冻机型）

1. 进水开关打开

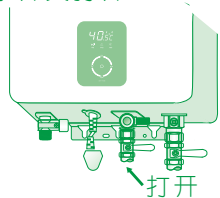

2. 确认打开热水龙头时水会流出后再关上水龙头

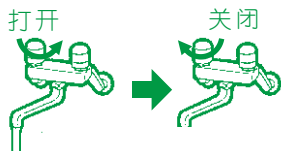

3. 将燃气开关打开

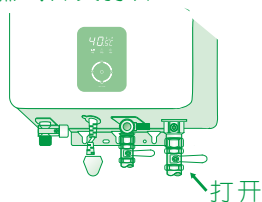

4. 将电源插头确实插入插座



点火

插上电源插头，面板显示器显示设定温度



打开热水龙头，燃烧器便会自动点火，热水随之流出，（开始运行时，因燃气管内有空气，故应反复开关热水龙头，直至热水器火焰点着为止。火焰点着时，面板显示器显示火苗）。

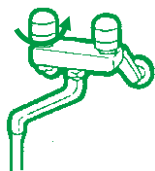

水温调节

- 如用户需求不同的温度，请按温度调节按键选择希望的温度，比例阀和风机组合会根据不同的设定温度自动调节燃气供应量和风量，以达到希望的温度。如因季节差异，进水温度过低或过高时，可能无法达到所设定的最高温度或最低温度，请适当调节热水器下方之水量调节旋钮。（仅限于SCH-12E96/12E96A/88H812-12AN）

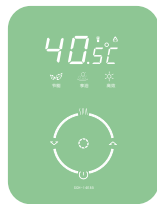

- 下次使用时，出水温度仍维持上次使用设定之温度。

熄火

关闭热水龙头，燃烧器自动熄火，（为防止烫伤，请先关闭热水龙头再关闭冷水龙头）。长期不使用，请拔掉电源插头。

使用完毕

长时间不使用时请关闭进水阀门、燃气阀门及拔掉电源插头。



检查保养（适用防冻机型与非防冻机型）

■ 检查、保养注意事项

- 检查、保养必须关闭供水开关与燃气开关，再拔掉电源插头，等到热水器冷却后再进行。
- 检查、保养时一定要多加注意金属部分，有可能造成划伤。
- 严禁拆解，调整零件。
- 发生异常时请联系本公司服务人员。

■ 检查事项

- 机器和排烟管有无放置易燃物？
- 排烟管是否有脱落、损坏或堵塞？
- 热水器外观是否异常？
- 热水器周围是否能保持良好的通风？
- 使用过程中，查看火焰是否正常，或有异常声音？
- 管路是否漏水、漏气？（燃气漏气请在配管连接部位涂肥皂水检查）

■ 关于检查、保养检查方法

热水器脏污

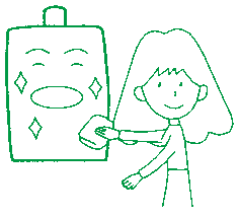

请用布或海绵沾上中性清洁剂擦拭。

清洗滤网组合

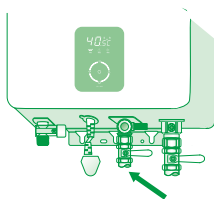

请定期清洗滤网组合，以免水杂质堵塞滤网组合，造成机器无法启动。

燃气通路检漏

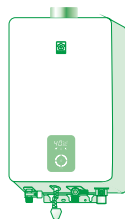



用毛笔沾热肥皂水涂于燃气管道各连接处，如发现气泡产生为漏气部位。



- 燃气热水器必须做定期检查。建议参加公司每年6-8月免费安全检查活动。（详见第15页安检流程图）

故障异常的判断及处理（适用防冻机型与非防冻机型）

■ 非故障情况

情 况	回 答
初次点火时，很难点着。	因空气进入瓦斯配管内的原因。 请重复操作关闭热水龙头，再打开之动作。 
热水龙头微开时，热水不出来。	小流量（3L/min以下）时不会点火。 请再打开热水龙头使用之。 水量太小时则热水器无法启动，请增加水量后再打开水龙头启动。 

故障异常的判断及处理

情 况	回 答
连续使用60±3分钟后，自动熄火。	超时使用安全保护装置起作用，重新关闭热水龙头数秒后再开启即可。
打开热水龙头也不能立即出热水。 	从热水器至热水龙头有一段距离，因水管内残留有水，故需要花一些时间。
从排气筒排出蒸气。 	所排废气中含有水蒸气，遇外部之冷空气就产生了白色气体。
看见热水发白。 	因溶解在水中的空气分离后可看到白色状之热水。
即使关闭热水龙头，短时间内，送风机也会转动。	因为要排出燃烧室内的废气，送风机有延迟停机之设计。
热水温度、热水量不稳定。	同时使用其它水龙头时，热水温度及热水流量会出现波动。
从泄压阀流出水来。	为保护热交换器，在水压过高时，泄压阀开启泄压时有水流出。
热水器燃烧过程中有时会发生啸叫声。	燃气流量不足或供气压力太低时，会产生此种现象。

■ 热水器出现预警或故障时，显示器会出现相应的故障代码。



故障代码	故障原因	确认、处理
—	遥控器的显示部什么都没有显示	电源插头有插好吗？
E1	点火失败	燃气开关有完全打开吗？ 燃气罐内的燃气是否用完？
E2	假火焰	
E3	中途熄火	
E4	空烧保护	请联络本公司服务人员
E5	温度检知器故障	
E6	停电保护	
E7	风机故障	
E8	通信异常	请拔掉电源插头后，重新将电源插头插上。 假如重新插上电源插头还是相同的状态时，请联络本公司的服务人员。
E9	定时保护	
EA	水量伺服阀故障	
EF	烟道堵塞或抗风压作动	请确认外面是否有大风，重新开水后仍有异常，请联络本公司服务人员。

备注：带显示屏机型，故障指示灯闪烁的同时，显示屏显示代码。

故障异常的判断及处理（适用防冻机型与非防冻机型）

安全装置	作	用
意外熄火及烟道堵塞安全装置	使用中燃烧器之火焰熄灭时，	会自动关闭燃气。
防空烧保护安全装置	因空烧等，使热交换器内之温度异常上升时，	会自动切断燃气供应。
停电安全装置	使用中停电时，	会自动关闭燃气，再来电时，需重新启动才能使用。
安全泄水栓	热交换器内之压力异常上升时，	会将压力泄放。
热交换器损伤安全装置（温度保险丝）	热水器内部之温度异常上升时	会自动关闭燃气。
连续燃烧安全机能	热水器连续使用 60 ± 3 分钟时，	会自动关闭燃气。

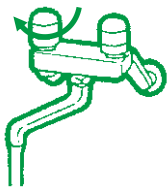
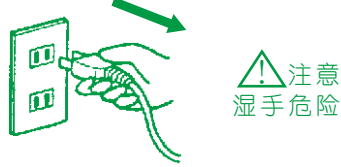
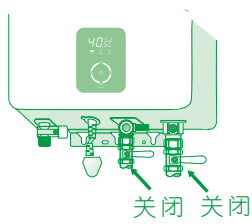
■安全装置作动时的处理方法

<p>1. 关闭热水龙头</p> 	<p>2. 拔掉电源插头</p> 
<p>3. 关闭燃气阀、进水阀门</p> 	<p>4. 联络本公司服务部门</p> 



运转中作动错误时

万一，运转中因雷电、汽车、无线电话的干扰而作动错误，甚至不作动时，请将热水器电源插头拔除，数秒后再重新接通操作即可。

售后服务

需要服务时

若按故障判断与处理方法仍无法解决问题，请与当地分公司服务中心联系。

■ 联系内容

1. 姓名 2. 地址 3. 联系电话 4. 故障状况 5. 机型

■ 包修事宜

1. 包修期为三年。从购买开立发票日起三年内，凭购机发票，进行包修。

2. 下列情况不在包修范围内：

- A. 消费者因使用、维护、保管不当造成损坏的。
- B. 非樱花公司专业维修人员拆动造成损坏的。
- C. 发票型号与修理产品型号不符或者涂改的。
- D. 因不可抗力造成损坏的。

安检流程图

安检活动作业流程



安检活动作业说明

安检季在每年6-8月展开，届时樱花燃气热水器的用户，只需将商场安检回函卡寄回樱花公司即可参加免费安检活动。

总公司客服部收到“永久免费安全检查回函卡”，每天将用户寄回之回函卡输入电脑。

当地分公司服务中心收到安检单后，将安排服务人员10日内上门完成安检。

安检内容

技术检查	安全教育
气路检查。	教导正确的使用方法及无燃气、无电之判断。
水路检查。	
控制系统检查。	冬季防冻方法教育。
燃烧状态检查。	定期清理积碳说明。
安装环境检查。	机器正确使用说明。

凡是樱花燃气热水器用户均可终生享受永久免费安全检查。樱花把安全措施做到“家”，就是把安全送到你家。樱花永久免费安全检查，让你安全到“家”。（安检不包括维修）

致 用 户 书

亲爱的用户：

您好，非常感谢您选购樱花燃气热水器。

樱花燃气热水器，配备“多重安全保护装置”，具有安全的品质，加上特有的“永久免费安全检查”和安全、完善的售后服务，环环相扣，最大程度地保证樱花燃气热水器用户的使用安全。

“永久免费安全检查”即：在每年的6-8月期间，对寄回“安检回函卡”要求安检的用户，我们将委派樱花专业服务人员免费上门进行热水器的使用、安装环境方面(水路、线路、气压、水压等)的检查和维修。

可是在我们每年开展的“安检季”活动期间，仍有部分用户因对“永久免费安全检查”的活动缺乏相应的了解而未能参与，没能享受到活动的权益，对此我们深感遗憾。在这里，我们对“安全检查”做简单的介绍，敬请留意，以便更好地了解并能参与我们的“永久免费安全检查”活动。

1. 安全检查活动的时间：

每年的6-8月（称之为“安检季”）

2. 安全检查活动的对象：

樱花燃气热水器用户。

3. 安检季活动的资讯信息来源：

1) 报刊将登载安检宣传广告及“安检回函卡”。

2) 樱花产品各卖点张贴安检宣传品，并放置“安检回函卡”。

4. 参加“安全检查”的方法：

1) 剪下报纸安检广告的“安检回函卡”，并按要求填写清楚寄回樱花总公司。

2) 拿取樱花产品卖点的“安检回函卡”并按要求填写清楚寄回樱花总公司。

3) 我们收到“安检回函卡”后，将安排专业服务人员预约上门，并完成安检。

5. “安全检查”的内容：

1) 燃气热水器使用和安装环境的安全检查和维修。

2) 安全使用方面的有关常识宣导。

亲爱的用户，保障消费者权益，是我们企业发展的宗旨，确保用户安全使用，是我们最大的心愿。实施每年一度的“永久免费安全检查”尽管要耗费我们大量的人力、财力、物力，但我们仍不改初衷，坚持不懈，目的就是全力为用户提供一个安全、温馨的洗浴环境，这也是我们樱花公司对广大用户最好的回报。让我们共同携手，为不断提升我们的生活品质，努力以赴。

顺祝您全家：

身体健康！

樱花卫厨（中国）股份有限公司



创想·由心开始

执行标准：GB 6932

生产许可证编号：XK21-005-00004



樱花卫厨(中国)股份有限公司

2018年06月05日出版

地址：江苏省昆山市青阳南路1号
网址：www.sakura.com.cn

电话：(0512) 57710968
传真：(0512) 57707060

服务热线：4001666668
Y47-1049